

SERVICIO INMEDIATO
100% STOCK

GME
DIVISION BAÑOS



**donde el agua toca
con el arte**

MAMPARAS Y COMPLEMENTOS DEL BAÑO

VETRUM 8-19



TEMPLE 20-27



ROTARY 28-35



FUTURA 36-45



MOVING 46-55



VITRO 58-69



BASIC 70-83



BASIC COLOR 84-89



PRESTIGE 90-101



AKTUAL 102-111



GIRO 360° 114-117



TANDEM 118-119



TRIO 120-121



BYPASS 122-123



AKORD 124-125



OPEN 128-157



GLASS 158-171



GLASS PLEGABLE 172-173



SCREEN 176-185



SCREEN BLACK CHESS 182-183



GLASS BAÑERA 188



SCREEN BAÑERA 189



OPEN BAÑERA 190-191



AKTUAL BAÑERA 193-195



acero inoxidable mamparas

vetrum



frontales free 1 fijo+1 corredera	11
frontales 1 fijo+1 corredera	13
frontales spazio 2 fijos+2 correderas	15
apertura al vértice	17
frontales + laterales fijos	19

temple



frontales 1 fijo+1 corredera	23
apertura al vértice	25
frontales + laterales fijos	27

rotary



frontales 1 fijo+1 corredera	31
apertura al vértice	33
frontales + laterales fijos	35

futura



frontales 1 fijo+1 corredera	39
frontales spazio 2 fijos+2 correderas	41
apertura al vértice	43
frontales + laterales fijos	45

moving



frontales 1 fijo+1 corredera	49
frontales spazio 2 fijos+2 correderas	51
apertura al vértice	53
frontales + laterales fijos	55

vetrum - En la vanguardia del diseño

Mampara de acero inoxidable con cristales fijos de 10 mm y hojas correderas de 8 mm.

El modelo Vetrum esta disponible en todas las medidas y formatos.

El modelo Vetrum destaca por su diseño vanguardista y su sistema innovador de apertura, la hoja corre sobre una guía inferior de acero inoxidable y sobre el interior del cristal en la parte superior, evitando así el uso de perfilierías superior e inferior.

temple - La nobleza del acero al alcance de todos

Mampara de acero inoxidable con cristales de 6 mm.

El modelo Temple esta disponible en todas las medidas en formatos frontal, angular al vértice y angular con lateral fijo de 8 mm. Temple destaca por su barra de acero inoxidable en líneas rectas siguiendo las ultimas tendencias del mercado, así como su precio asequible. También es de destacar su innovador pulsador liberador de hoja en el guiador para facilitar su limpieza.

Este modelo incluye tratamiento antical de serie.

Novedad: lados de 75 cm.

rotary - Elegante combinación de líneas

Mampara de acero inoxidable con cristales de 6 mm.

El modelo Rotary esta disponible en todas las medidas en formatos frontal, angular al vértice y angular con lateral fijo de 8 mm. Destaca por su elegante combinación de líneas rectas y circulares, así como su innovador pulsador liberador de hoja en el guiador para facilitar su limpieza.

Este modelo incluye tratamiento antical de serie.

Novedad: lados de 75 cm.

futura - Minimalismo en estado puro

Mampara de acero inoxidable con cristales de 6 mm.

El modelo Futura esta disponible en todas las medidas en formatos frontal, angular al vértice y angular con lateral fijo de 8 mm. Futura se caracteriza por su elegante barra minimalista y su novedoso sistema de dobles rodamientos ocultos en paralelo.

Este modelo incluye tratamiento antical de serie.

Novedad: lados de 75 cm y formato spazio.

moving - Todo un clásico en acero

Mampara de acero inoxidable con cristales fijos de 8 mm y hojas correderas de 8 mm.

El modelo Moving esta disponible en todas las medidas y formatos.

El modelo Moving destaca por su barra circular de acero inoxidable sobre las que se deslizan los rodamientos.

vetrum

INOX

En la Vanguardia del diseño

Mampara de acero inoxidable con cristales fijos de 10mm y hojas correderas de 8mm.

El modelo Vetrum esta disponible en todas las medidas y formatos.

El modelo Vetrum destaca por su diseño vanguardista y su sistema innovador de apertura, la hoja corre sobre una guía inferior de acero inoxidable y sobre el interior del cristal en la parte superior, evitando así el uso de perfilierías superior e inferior.





vetrum free 1 fijo + 1 corredera



Referencias

Descripción

1071

freno vetrum free

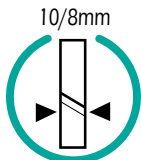
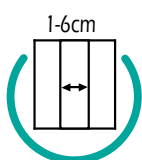
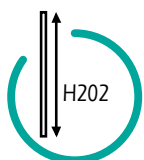

frontales **VETRUM FREE**

Referencias	Descripción	Rango
1070 + 1071	frontal ducha VETRUM FREE 115	111 - 116
1050 + 1071	frontal ducha VETRUM FREE 120	115 - 120
1051 + 1071	frontal ducha VETRUM FREE 125	120 - 125
1052 + 1071	frontal ducha VETRUM FREE 130	125 - 130
1053 + 1071	frontal ducha VETRUM FREE 135	130 - 135
1054 + 1071	frontal ducha VETRUM FREE 140	135 - 140
1055 + 1071	frontal ducha VETRUM FREE 145	140 - 145
1056 + 1071	frontal ducha VETRUM FREE 150	145 - 150
1057 + 1071	frontal ducha VETRUM FREE 155	150 - 155
1058 + 1071	frontal ducha VETRUM FREE 160	155 - 160
1059 + 1071	frontal ducha VETRUM FREE 165	160 - 165
1060 + 1071	frontal ducha VETRUM FREE 170	165 - 170
1061 + 1071	frontal ducha VETRUM FREE 175	170 - 175
1062 + 1071	frontal ducha VETRUM FREE 180	175 - 180
1073	Perfil expansión (+1 cm)	
0005	Botella tratamiento antical, más información pag. 199	



rodamiento acero integrado



barra acero extensible 108 cm y orientable



freno de corredera

vetrum 1 fijo + 1 corredera



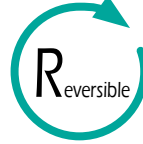
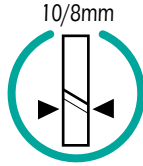
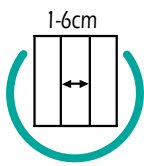
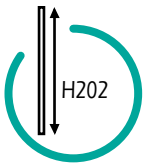

frontales **VETRUM** 1fijo+1corredera

Referencias	Descripción	Apertura	Rango
1070	frontal ducha VETRUM 115	39,7 - 44,3	113 - 118
1050	frontal ducha VETRUM 120	40,7 - 45,7	117 - 122
1051	frontal ducha VETRUM 125	40,7 - 45,7	122 - 127
1052	frontal ducha VETRUM 130	45,7 - 50,7	127 - 132
1053	frontal ducha VETRUM 135	45,7 - 50,7	132 - 137
1054	frontal ducha VETRUM 140	50,7 - 55,7	137 - 142
1055	frontal ducha VETRUM 145	50,7 - 55,7	142 - 147
1056	frontal ducha VETRUM 150	55,7 - 60,7	147 - 152
1057	frontal ducha VETRUM 155	55,7 - 60,7	152 - 157
1058	frontal ducha VETRUM 160	60,7 - 65,7	157 - 162
1059	frontal ducha VETRUM 165	60,7 - 65,7	162 - 167
1060	frontal ducha VETRUM 170	65,7 - 70,7	167 - 172
1061	frontal ducha VETRUM 175	60,7 - 65,7	172 - 177
1062	frontal ducha VETRUM 180	65,7 - 70,7	177 - 182
1073	Perfil expansión (+1 cm)		
1072	Opción cierre perfil inox + burbuja, más información pag. 199 *Con este sistema el rango baja 2cm		
0005	Botella tratamiento antical, más información pag. 199		



guía y rodamiento inferior en acero



rodamiento acero integrado



barra acero extensible 108 cm y orientable

vetrum spazio 2fijos + 2correderas



Referencias

Descripción

1071

Kit conversión spazio

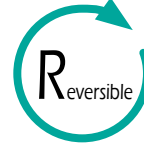
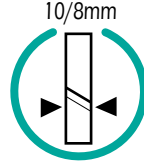
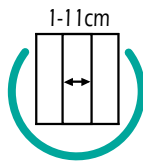
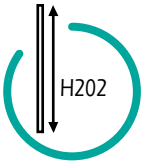

frontales **VETRUM** 2fijos+2correderas

Referencias	Descripción	Apertura	Rango
1067+1067+1071	VETRUM SPAZIO 2fijos+2correderas 150x202	30 - 50	134 - 154
1068+1068+1071	VETRUM SPAZIO 2fijos+2correderas 170x202	40 - 60	154 - 174
1069+1069+1071	VETRUM SPAZIO 2fijos+2correderas 190x202	50 - 70	174 - 194
1070+1070+1071	VETRUM SPAZIO 2fijos+2correderas 210x202	69 - 89	213 - 233
1073	Perfil expansión (+1 cm)		
0005	Botella tratamiento antical, más información pag. 199		



guía y rodamiento inferior en acero



rodamiento acero integrado



barra acero extensible 108 cm y orientable

vetrum angular al vértice



Referencias	Descripción
1066	lado VETRUM 70 1 fijo+1 corredera
1067	lado VETRUM 80 1 fijo+1 corredera
1068	lado VETRUM 90 1 fijo+1 corredera
1069	lado VETRUM 100 1 fijo+1 corredera
1070	lado VETRUM 120 1 fijo+1 corredera

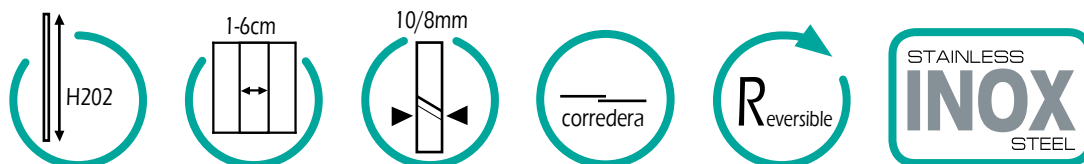

combinaciones angular **VETRUM** apertura al vértice

Medidas	Referencias	Apertura	Rangos
70x70	1066+1066	26 - 29	65-70/65-70
80x70	1067+1066	29 - 32	75-80/65-70
90x70	1068+1066	33 - 36	85-90/65-70
100x70	1069+1066	37 - 40	95-100/65-70
115x70	1070+1066	44 - 49	114-119/65-70
120x70	1050+1066	44 - 49	118-123/65-70
125x70	1051+1066	45 - 50	123-128/65-70
130x70	1052+1066	49 - 54	128-133/65-70
135x70	1053+1066	49 - 54	133-138/65-70
140x70	1054+1066	55 - 60	138-143/65-70
145x70	1055+1066	55 - 60	143-148/65-70
150x70	1056+1066	59 - 64	148-153/65-70
Medidas	Referencias	Apertura	Rangos
70x80	1066+1067	29 - 32	65-70/75-80
80x80	1067+1067	33 - 36	75-80/ 75-80
90x80	1068+1067	36 - 39	85-90/75-80
100x80	1069+1067	40 - 43	95-100/75-80
115x80	1070+1067	46 - 51	114-119/75-80
120x80	1050+1067	46 - 51	118-123/75-80
125x80	1051+1067	47 - 52	123-128/75-80
130x80	1052+1067	51 - 56	128-133/75-80
135x80	1053+1067	51 - 56	133-138/75-80
140x80	1054+1067	56 - 61	138-143/75-80
145x80	1055+1067	56 - 61	143-148/75-80
150x80	1056+1067	60 - 65	148-153/75-80
Medidas	Referencias	Apertura	Rangos
90x90	1068+1068	40 - 43	85-90/85-90
100x90	1069+1068	43 - 46	95-100/85-90
115x90	1070+1068	51 - 54	114-119/85-90
120x90	1050+1068	51 - 54	118-123/85-90
125x90	1051+1068	50 - 55	123-128/85-90
130x90	1052+1068	54 - 59	128-133/85-90
135x90	1053+1068	54 - 59	133-138/85-90
140x90	1054+1068	58 - 63	138-143/85-90
145x90	1055+1068	58 - 63	143-148/85-90
150x90	1056+1068	63 - 68	148-153/85-90
1073	Perfil expansión (+1 cm)		
0005	Botella tratamiento antical, más información pag. 199		

vetrum frontal + lateral fijo



Referencias	Descripción	Rango
1063	lateral fijo 70 VETRUM 10 mm + brazo	67 - 69
1115	lateral fijo 75 VETRUM 10 mm + brazo	72 - 74
1064	lateral fijo 80 VETRUM 10 mm + brazo	77 - 79
1065	lateral fijo 90 VETRUM 10 mm + brazo	87 - 89

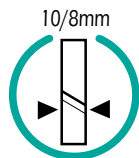
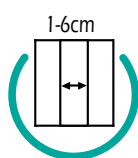

combinaciones VETRUM frontal + lateral fijo

Medidas	Referencias	Rango	Medidas	Referencias	Rango
115x70	1070 + 1063	113-117 / 67-69	115x75	1070 + 1115	113-117 / 72-74
120x70	1050 + 1063	116-121 / 67-69	120x75	1050 + 1115	116-121 / 72-74
125x70	1051 + 1063	121-126 / 67-69	125x75	1051 + 1115	121-126 / 72-74
130x70	1052 + 1063	126-131 / 67-69	130x75	1052 + 1115	126-131 / 72-74
135x70	1053 + 1063	131-136 / 67-69	135x75	1053 + 1115	131-136 / 72-74
140x70	1054 + 1063	136-141 / 67-69	140x75	1054 + 1115	136-141 / 72-74
145x70	1055 + 1063	141-146 / 67-69	145x75	1055 + 1115	141-146 / 72-74
150x70	1056 + 1063	146-151 / 67-69	150x75	1056 + 1115	146-151 / 72-74
155x70	1057 + 1063	151-156 / 67-69	155x75	1057 + 1115	151-156 / 72-74
160x70	1058 + 1063	156-161 / 67-69	160x75	1058 + 1115	156-161 / 72-74
165x70	1059 + 1063	161-166 / 67-69	165x75	1059 + 1115	161-166 / 72-74
170x70	1060 + 1063	166-171 / 67-69	170x75	1060 + 1115	166-171 / 72-74
175x70	1061 + 1063	171-176 / 67-69	175x75	1061 + 1115	171-176 / 72-74
180x70	1062 + 1063	176-181 / 67-69	180x75	1062 + 1115	176-181 / 72-74

Medidas	Referencias	Rango	Medidas	Referencias	Rango
115x80	1070 + 1064	113-117 / 77-79	115x90	1070 + 1065	113-117 / 87-89
120x80	1050 + 1064	116-121 / 77-79	120x90	1050 + 1065	116-121 / 87-89
125x80	1051 + 1064	121-126 / 77-79	125x90	1051 + 1065	121-126 / 87-89
130x80	1052 + 1064	126-131 / 77-79	130x90	1052 + 1065	126-131 / 87-89
135x80	1053 + 1064	131-136 / 77-79	135x90	1053 + 1065	131-136 / 87-89
140x80	1054 + 1064	136-141 / 77-79	140x90	1054 + 1065	136-141 / 87-89
145x80	1055 + 1064	141-146 / 77-79	145x90	1055 + 1065	141-146 / 87-89
150x80	1056 + 1064	146-151 / 77-79	150x90	1056 + 1065	146-151 / 87-89
155x80	1057 + 1064	151-156 / 77-79	155x90	1057 + 1065	151-156 / 87-89
160x80	1058 + 1064	156-161 / 77-79	160x90	1058 + 1065	156-161 / 87-89
165x80	1059 + 1064	161-166 / 77-79	165x90	1059 + 1065	161-166 / 87-89
170x80	1060 + 1064	166-171 / 77-79	170x90	1060 + 1065	166-171 / 87-89
175x80	1061 + 1064	171-176 / 77-79	175x90	1061 + 1065	171-176 / 87-89
180x80	1062 + 1064	176-181 / 77-79	180x90	1062 + 1065	176-181 / 87-89

1073 perfil expansión (+1 cm)

0005 Botella tratamiento antical, ver pag. 199

*Las aperturas son las mismas que en los frontales.

Laterales fijos a Medida (más información en página 197)



Referencias	Descripción
1340	lateral fijo a medida VETRUM hasta 40 cm
1300	lateral fijo a medida VETRUM de 40 hasta 80 cm
1306	lateral fijo a medida VETRUM de 80 hasta 120 cm
1075	opción perfil unión fijo + lateral fijo pag. 199

*Plazo de entrega 15 días

temple

INOX

La nobleza del Acero al alcance de todos.

Mampara de acero inoxidable con cristales de 6 mm.
El modelo Temple esta disponible en todas las medidas en formatos frontal, angular al vértice y angular con lateral fijo de 8 mm.

Temple destaca por su barra de acero inoxidable en líneas rectas siguiendo las ultimas tendencias del mercado, así como su precio asequible.

También es de destacar su innovador pulsador liberador de hoja en el guiador para facilitar su limpieza.

Este modelo incluye tratamiento antical de serie.

NOVEDAD: lados de 75 cm.





temple 1 fijo + 1 corredera



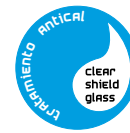
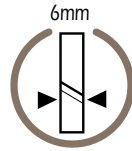
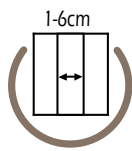
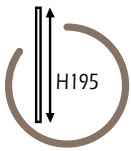

frontales **TEMPLE** 1fijo+1corredera

Medida	Apertura	TRANSPARENTE	FROST PLUS
		Ref.	Ref.
95-100	36 - 41	5101	6101
100-105	36 - 41	5102	6102
105-110	41 - 46	5103	6103
110-115	41 - 46	5104	6104
115-120	46 - 51	5105	6105
120-125	46 - 51	5106	6106
125-130	51 - 56	5107	6107
130-135	51 - 56	5108	6108
135-140	56 - 61	5109	6109
140-145	56 - 61	5110	6110
145-150	61 - 66	5111	6111
150-155	61 - 66	5112	6112
155-160	61 - 66	5113	6113
160-165	61 - 66	5114	6114
165-170	66 - 71	5115	6115
170-175	61 - 66	5116	6116
175-180	66 - 71	5117	6117

5179 perfil de compensación para parte fija + 1,5 cm



Innovador guiador con pulsador liberador de hoja para facilitar la limpieza



Perfilería de acero inoxidable con guía interna en aluminio



Doble rodamiento última generación nylon



Mamparas a medida y cristales especiales

- Mamparas a medida
 - Parsol, carglass, mate.
- ver pag. 196

*Plazo de entrega 15 días



Opción tirador	Ref.
Extraplano 22x1,6x0,7 cm	1731
Largo 40x1,2x1,5 cm	1732

temple angular al vértice



Descripción	TRANSPARENTE	FROST PLUS
	Ref.	Ref.
lado TEMPLE 70 1fijo+1corredera	5118	6118
lado TEMPLE 75 1fijo+1corredera	5129	6129
lado TEMPLE 80 1fijo+1corredera	5119	6119
lado TEMPLE 90 1fijo+1corredera	5120	6120
lado TEMPLE 100 1fijo+1corredera	5121	6121
lado TEMPLE 120 1fijo+1corredera	5122	6122
corner kit unión lado + lado	5123	
corner kit unión frontal + lado	5124	

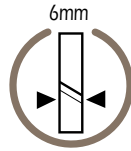
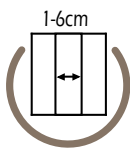
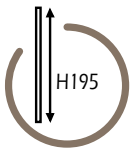

combinaciones angular **TEMPLE** apertura al vértice

Medida	Rangos	Apert.	Referencias	Referencias
70x70	65-70 / 65-70	34 - 37	5118+5118+5123	6118+6118+5123
75x70	70-75 / 65-70	36 - 39	5129+5118+5123	6129+6118+5123
80x70	75-80 / 65-70	38 - 41	5119+5118+5123	6119+6118+5123
90x70	85-90 / 65-70	42 - 45	5120+5118+5123	6120+6118+5123
100x70	95-100 / 65-70	46 - 49	5121+5118+5123	6121+6118+5123
110x70	104-109 / 65-70	47 - 50	5102+5118+5124	6102+6118+5124
120x70	115-120 / 65-70	50 - 53	5122+5118+5123	6122+6118+5123
130x70	125-129 / 65-70	55 - 58	5106+5118+5124	6106+6118+5124
140x70	135-139 / 65-70	59 - 62	5108+5118+5124	6108+6118+5124
75x75	70-75 / 70-75	38 - 41	5129+5129+5123	6129+6129+5123
80x75	75-80 / 70-75	40 - 43	5119+5129+5123	6119+6129+5123
90x75	85-90 / 70-75	45 - 48	5120+5129+5123	6120+6129+5123
100x75	95-100 / 70-75	48 - 51	5121+5129+5123	6121+6129+5123
110x75	104-109 / 70-75	49 - 52	5102+5129+5124	6102+6129+5124
120x75	115-120 / 70-75	52 - 55	5122+5129+5123	6122+6129+5123
130x75	125-130 / 70-75	57 - 60	5106+5129+5124	6106+6129+5124
140x75	135-140 / 70-75	61 - 64	5108+5129+5124	6108+6129+5124
80x80	75-80 / 75-80	41 - 44	5119+5119+5123	6119+6119+5123
90x80	85-90 / 75-80	45 - 48	5120+5119+5123	6120+6119+5123
100x80	95-100 / 75-80	49 - 52	5121+5119+5123	6121+6119+5123
110x80	104-109 / 75-80	50 - 53	5102+5119+5124	6102+6119+5124
120x80	115-120 / 75-80	53 - 56	5122+5119+5123	6122+6119+5123
130x80	125-129 / 75-80	57 - 61	5106+5119+5124	6106+6119+5124
140x80	135-139 / 75-80	62 - 65	5108+5119+5124	6108+6119+5124
90x90	85-90 / 85-90	48 - 51	5120+5120+5123	6120+6120+5123
100x90	95-100 / 85-90	52 - 55	5121+5120+5123	6121+6120+5123
110x90	104-109 / 85-90	53 - 56	5102+5120+5124	6102+6120+5124
120x90	115-120 / 85-90	55 - 58	5122+5120+5123	6122+6120+5123
130x90	125-129 / 85-90	61 - 63	5106+5120+5124	6106+6120+5124
140x90	135-139 / 85-90	64 - 67	5108+5120+5124	6108+6120+5124

*Se pueden combinar medidas intermedias. El rango resultante aumenta 4 cm respecto al rango del frontal

Referencias	Descripción
5179	perfil de compensación +1,5 cm



Mamparas a medida y cristales especiales	
- Mamparas a medida	ver pag. 196
- Parsol, carglass, mate.	

*Plazo de entrega 15 días

temple frontal + lateral fijo de 8 mm



Descripción	Rango	TRANSPARENTE	FROST PLUS
		Ref.	Ref.
lateral fijo TEMPLE 70	67 - 69	5125	6125
lateral fijo TEMPLE 80	77 - 79	5126	6126
lateral fijo TEMPLE 90	87 - 89	5127	6127

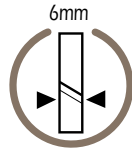
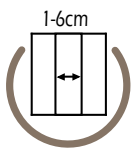
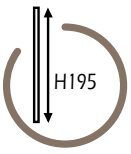

frontales **TEMPLE** + lateral fijo de 8 mm



Perfilería de acero inoxidable con guía interna en aluminio



Doble rodamiento última generación nylon



Detalle unión con lateral fijo



Vierteaguas y accesorios en acero inoxidable



Innovador guiador con pulsador liberador de hoja para facilitar la limpieza.



Medidas	Rangos	Aper.
100x70	95-100/67-69	38 - 43
110x70	105-110/67-69	43 - 48
120x70	115-120/67-69	48 - 53
130x70	125-130/67-69	53 - 58
140x70	135-140/67-69	58 - 63
150x70	145-150/67-69	63 - 68
160x70	155-160/67-69	63 - 68
170x70	165-170/67-69	68 - 73
180x70	175-180/67-69	68 - 73
Medidas	Rangos	Aper.
100x80	95-100/77-79	38 - 43
110x80	105-110/77-79	43 - 48
120x80	115-120/77-79	48 - 53
130x80	125-130/77-79	53 - 58
140x80	135-140/77-79	58 - 63
150x80	145-150/77-79	63 - 68
160x80	155-160/77-79	63 - 68
170x80	165-170/77-79	68 - 73
180x80	175-180/77-79	68 - 73
Medidas	Rangos	Aper.
100x90	95-100/87-89	38 - 43
110x90	105-110/87-89	43 - 48
120x90	115-120/87-89	48 - 53
130x90	125-130/87-89	53 - 58
140x90	135-140/87-89	58 - 63
150x90	145-150/87-89	63 - 68
160x90	155-160/87-89	63 - 68
170x90	165-170/87-89	68 - 73
180x90	175-180/87-89	68 - 73

TRANSPARENTE	FROST PLUS
Referencias	Referencias
5101 + 5125	6101 + 6125
5103 + 5125	6103 + 6125
5105 + 5125	6105 + 6125
5107 + 5125	6107 + 6125
5109 + 5125	6109 + 6125
5111 + 5125	6111 + 6125
5113 + 5125	6113 + 6125
5115 + 5125	6115 + 6125
5117 + 5125	6117 + 6125
Referencias	Referencias
5101 + 5126	6101 + 6126
5103 + 5126	6103 + 6126
5105 + 5126	6105 + 6126
5107 + 5126	6107 + 6126
5109 + 5126	6109 + 6126
5111 + 5126	6111 + 6126
5113 + 5126	6113 + 6126
5115 + 5126	6115 + 6126
5117 + 5126	6117 + 6126
Referencias	Referencias
5101 + 5127	6101 + 6127
5103 + 5127	6103 + 6127
5105 + 5127	6105 + 6127
5107 + 5127	6107 + 6127
5109 + 5127	6109 + 6127
5111 + 5127	6111 + 6127
5113 + 5127	6113 + 6127
5115 + 5127	6115 + 6127
5117 + 5127	6117 + 6127

*Se pueden hacer otras combinaciones con medidas intermedias de frontales

Referencias	Descripción
5179	perfil de compensación +1,5 cm (sólo válido para frontal)
1075	perfil unión fijo - fijo, más información pag. 199

Laterales fijos a medida TEMPLE	TRANSPARENTE	FROST PLUS
Descripción	Ref.	Ref.
lateral fijo a medida hasta 40 cm	1349	1349+1312
lateral fijo a medida de 40 hasta 80 cm	1302	1302+1313
lateral fijo a medida de 80 hasta 120 cm	1308	1308+1315

*Plazo de entrega 15 días. Más información en página 197

rotary

INOX

Elegante combinación de líneas

Mampara de acero inoxidable con cristales de 6 mm.
El modelo Rotary esta disponible en todas las medidas en formatos frontal, angular al vértice y angular con lateral fijo de 8 mm.

Destaca por su elegante combinación de líneas rectas y circulares, así como su innovador pulsador liberador de hoja en el guiador para facilitar su limpieza.

Este modelo incluye tratamiento anticorrosión de serie.

NOVEDAD: lados de 75 cm.





rotary 1 fijo + 1 corredera



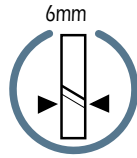
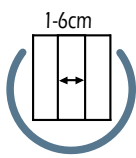
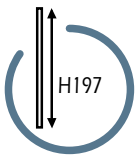

**incluye
tratamiento
antical**

frontales **ROTARY** 1fijo+1corredera

Medida	Apertura	TRANSPARENTE	FROST PLUS
		Ref.	Ref.
95-100	36 - 41	5201	6201
100-105	36 - 41	5202	6202
105-110	41 - 46	5203	6203
110-115	41 - 46	5204	6204
115-120	46 - 51	5205	6205
120-125	46 - 51	5206	6206
125-130	51 - 56	5207	6207
130-135	51 - 56	5208	6208
135-140	56 - 61	5209	6209
140-145	56 - 61	5210	6210
145-150	61 - 66	5211	6211
150-155	61 - 66	5212	6212
155-160	61 - 66	5213	6213
160-165	61 - 66	5214	6214
165-170	66 - 71	5215	6215
170-175	61 - 66	5216	6216
175-180	66 - 71	5217	6217

5179 perfil de compensación para parte fija + 1,5 cm



Innovador guiador con pulsador liberador de hoja para facilitar la limpieza



Innovador rodamiento con guiador antivuelco



Freno regulable



Opción tirador	Ref.
Extraplano 22x1,6x0,7 cm	1731
Largo 40x1,2x1,5 cm	1732



Mamparas a medida y cristales especiales	
- Mamparas a medida	ver pag. 196
- Parsol, carglass, mate.	

*Plazo de entrega 15 días

rotary angular al vértice



Descripción	TRANSPARENTE	FROST PLUS
	Ref.	Ref.
lado ROTARY 70 1fijo+1corredera	5218	6218
lado ROTARY 75 1fijo+1corredera	5229	6229
lado ROTARY 80 1fijo+1corredera	5219	6219
lado ROTARY 90 1fijo+1corredera	5220	6220
lado ROTARY 100 1fijo+1corredera	5221	6221
lado ROTARY 120 1fijo+1corredera	5222	6222
corner kit unión lado + lado	5223	
corner kit unión frontal + lado	5224	

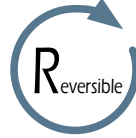
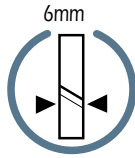
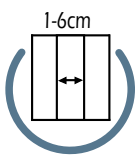
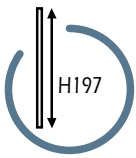

**incluye
tratamiento
antical**

combinaciones angular **ROTARY** apertura al vértice

Medida	Rangos	Apertura
70x70	65-70 / 65-70	34 - 37
75x70	70-75 / 65-70	36 - 39
80x70	75-80 / 65-70	38 - 41
90x70	85-90 / 65-70	42 - 45
100x70	95-100 / 65-70	46 - 49
110x70	104-109 / 65-70	47 - 50
120x70	115-120 / 65-70	50 - 53
Medida	Rangos	Apertura
75x75	70-75 / 70-75	38 - 41
80x75	75-80 / 70-75	40 - 43
90x75	85-90 / 70-75	45 - 48
100x75	95-100 / 70-75	48 - 51
110x75	104-109 / 70-75	49 - 52
120x75	115-120 / 70-75	52 - 55
Medida	Rangos	Apertura
80x80	75-80 / 75-80	41 - 44
90x80	85-90 / 75-80	45 - 48
100x80	95-100 / 75-80	49 - 52
110x80	104-109 / 75-80	50 - 53
120x80	115-120 / 75-80	53 - 56
Medida	Rangos	Apertura
90x90	85-90 / 85-90	48 - 51
100x90	95-100 / 85-90	52 - 55
110x90	104-109 / 85-90	53 - 56
120x90	115-120 / 85-90	55 - 58

TRANSPARENTE	FROST PLUS
Referencias	Referencias
5218+5218+5223	6218+6218+5223
5229+5218+5223	6229+6218+5223
5219+5218+5223	6219+6218+5223
5220+5218+5223	6220+6218+5223
5221+5218+5223	6221+6218+5223
5202+5218+5224	6202+6218+5224
5222+5218+5223	6222+6218+5223
Referencias	Referencias
5229+5229+5223	6229+6229+5223
5219+5229+5223	6219+6229+5223
5220+5229+5223	6220+6229+5223
5221+5229+5223	6221+6229+5223
5202+5229+5224	6202+6229+5224
5222+5229+5223	6222+6229+5223
Referencias	Referencias
5219+5219+5223	6219+6219+5223
5220+5219+5223	6220+6219+5223
5221+5219+5223	6221+6219+5223
5202+5219+5224	6202+6219+5224
5222+5219+5223	6222+6219+5223
Referencias	Referencias
5220+5220+5223	6220+6220+5223
5221+5220+5223	6221+6220+5223
5202+5220+5224	6202+6220+5224
5222+5220+5223	6222+6220+5223

Referencias	Descripción
5179	perfil de compensación +1,5 cm



Mamparas a medida y cristales especiales

- Mamparas a medida

- Parsol, carglass, mate.

ver pag. 196

*Plazo de entrega 15 días

rotary frontal + lateral fijo de 8 mm



Descripción	Rango	TRANSPARENTE	FROST PLUS
		Ref.	Ref.
lateral fijo ROTARY 70	67 - 69	5225	6225
lateral fijo ROTARY 80	77 - 79	5226	6226
lateral fijo ROTARY 90	87 - 89	5227	6227

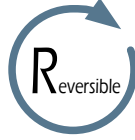
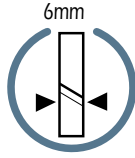
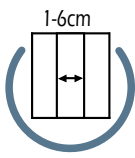
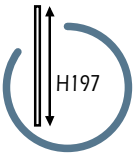

frontales **ROTARY** + lateral fijo de 8 mm



Perfilería minimalista en acero inoxidable



Innovador rodamiento con guiador antivuelco



Stopper regulable



Vierteaguas y accesorios en acero inoxidable



Innovador guiador con pulsador liberador de hoja para facilitar la limpieza

Medidas	Rangos	Apert.
100x70	95-100/67-69	38 - 43
110x70	105-110/67-69	43 - 48
120x70	115-120/67-69	48 - 53
130x70	125-130/67-69	53 - 58
140x70	135-140/67-69	58 - 63
150x70	145-150/67-69	63 - 68
160x70	155-160/67-69	63 - 68
170x70	165-170/67-69	68 - 73
180x70	175-180/67-69	68 - 73
Medidas	Rangos	Apert.
100x80	95-100/77-79	38 - 43
110x80	105-110/77-79	43 - 48
120x80	115-120/77-79	48 - 53
130x80	125-130/77-79	53 - 58
140x80	135-140/77-79	58 - 63
150x80	145-150/77-79	63 - 68
160x80	155-160/77-79	63 - 68
170x80	165-170/77-79	68 - 73
180x80	175-180/77-79	68 - 73
Medidas	Rangos	Apert.
100x90	95-100/87-89	38 - 43
110x90	105-110/87-89	43 - 48
120x90	115-120/87-89	48 - 53
130x90	125-130/87-89	53 - 58
140x90	135-140/87-89	58 - 63
150x90	145-150/87-89	63 - 68
160x90	155-160/87-89	63 - 68
170x90	165-170/87-89	68 - 73
180x90	175-180/87-89	68 - 73

TRANSPARENTE	FROST PLUS
Referencias	Referencias
5201 + 5225	6201 + 6225
5203 + 5225	6203 + 6225
5205 + 5225	6205 + 6225
5207 + 5225	6207 + 6225
5209 + 5225	6209 + 6225
5211 + 5225	6211 + 6225
5213 + 5225	6213 + 6225
5215 + 5225	6215 + 6225
5217 + 5225	6217 + 6225
Referencias	Referencias
5201 + 5226	6201 + 6226
5203 + 5226	6203 + 6226
5205 + 5226	6205 + 6226
5207 + 5226	6207 + 6226
5209 + 5226	6209 + 6226
5211 + 5226	6211 + 6226
5213 + 5226	6213 + 6226
5215 + 5226	6215 + 6226
5217 + 5226	6217 + 6226
Referencias	Referencias
5201 + 5227	6201 + 6227
5203 + 5227	6203 + 6227
5205 + 5227	6205 + 6227
5207 + 5227	6207 + 6227
5209 + 5227	6209 + 6227
5211 + 5227	6211 + 6227
5213 + 5227	6213 + 6227
5215 + 5227	6215 + 6227
5217 + 5227	6217 + 6227

*Se pueden hacer otras combinaciones con medidas intermedias de frontales

Referencias	Descripción
5179	perfil de compensación +1,5 cm (sólo válido para frontal)
1075	perfil unión fijo - fijo, más información pag. 199



Laterales fijos a medida ROTARY	TRANSPARENTE	FROST PLUS
Descripción	Ref.	Ref.
lateral fijo a medida hasta 40 cm	1348	1348+1312
lateral fijo a medida de 40 hasta 80 cm	1332	1332+1313
lateral fijo a medida de 80 hasta 120 cm	1333	1333+1315

*Plazo de entrega 15 días. Más información en página 197

futura

INOX

Minimalismo en estado puro.

Mampara de acero inoxidable con cristales de 6 mm.

El modelo Futura esta disponible en todas las medidas en formatos frontal, angular al vértice y angular con lateral fijo de 8 mm.

Futura se caracteriza por su elegante barra minimalista y su novedoso sistema de dobles rodamientos ocultos en paralelo.

Este modelo incluye tratamiento anticorrosión de serie.

NOVEDAD: Nuevos lados de 75 cm
Nuevo formato Spazio





futura 1 fijo + 1 corredera



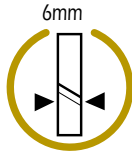
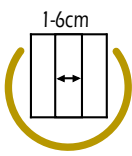
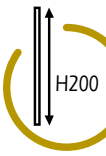

frontales **FUTURA** 1 fijo + 1 corredera

Medida	Apertura	TRANSPARENTE	FROST PLUS
		Ref.	Ref.
95-100	36 - 41	5301	6301
100-105	36 - 41	5302	6302
105-110	41 - 46	5303	6303
110-115	41 - 46	5304	6304
115-120	46 - 51	5305	6305
120-125	46 - 51	5306	6306
125-130	51 - 56	5307	6307
130-135	51 - 56	5308	6308
135-140	56 - 61	5309	6309
140-145	56 - 61	5310	6310
145-150	61 - 66	5311	6311
150-155	61 - 66	5312	6312
155-160	61 - 66	5313	6313
160-165	61 - 66	5314	6314
165-170	66 - 71	5315	6315
170-175	61 - 66	5316	6316
175-180	66 - 71	5317	6317

5179 perfil de compensación para parte fija + 1,5 cm

*Desglose por referencias/punto en página 205



Perfilería y accesorios en acero inoxidable



Revolucionario sistema de cuatro ruedas por rodamiento



Guiador y vierteaguas en acero



Opción tirador	Ref.
Extraplano 22x1,6x0,7 cm	1731
Largo 40x1,2x1,5 cm	1732



Mamparas a medida y cristales especiales	
- Mamparas a medida	ver pag. 196
- Parsol, carglass, mate.	

*Plazo de entrega 15 días



frontales **FUTURA SPAZIO** 2 fijos + 2 correderas

Referencias	Descripción	Apertura	Cruce	Rango
5029x2+5351	FUTURA SPAZIO 140 (75+75)	46 - 56	1 - 6	132 - 142
5019x2+5351	FUTURA SPAZIO 150 (80+80)	56 - 66	1 - 6	142 - 152
*5019+5020+5351	FUTURA SPAZIO 160 (80+90)	64 - 74	1 - 6	152 - 162
5020x2+5351	FUTURA SPAZIO 170 (90+90)	66 - 76	1 - 6	162 - 172
*5020+5021+5354	FUTURA SPAZIO 180 (90+100)	72 - 82	1 - 6	172 - 182
5021x2+5354	FUTURA SPAZIO 190 (100+100)	66 - 86	1 - 6	182 - 192
5001x2+5354	FUTURA SPAZIO 200 (100+100)	76 - 86	1 - 6	190 - 200
5002x2+5354	FUTURA SPAZIO 210 (105+105)	76 - 86	1 - 6	200 - 210

*Combinaciones asimétricas.

*Desglose por referencias/punto en página 205

Referencias	Descripción
5179	perfil de compensación +1,5 cm



incluye
tratamiento
antical

futura spazio frost plus 2fijos + 2correderas



frontales **FUTURA FROST PLUS SPAZIO** 2 fijos + 2 correderas

Referencias	Descripción	Apertura	Cruce	Rango
6029x2+5351	FUTURA SPAZIO FROST PLUS 140 (75+75)	46 - 56	1 - 6	132 - 142
6019x2+5351	FUTURA SPAZIO FROST PLUS 150 (80+80)	56 - 66	1 - 6	142 - 152
*6019+6020+5351	FUTURA SPAZIO FROST PLUS 160 (80+90)	64 - 74	1 - 6	152 - 162
6020x2+5351	FUTURA SPAZIO FROST PLUS 170 (90+90)	66 - 76	1 - 6	162 - 172
*6020+6021+5354	FUTURA SPAZIO FROST PLUS 180 (90+100)	72 - 82	1 - 6	172 - 182
6021x2+5354	FUTURA SPAZIO FROST PLUS 190 (100+100)	66 - 86	1 - 6	182 - 192
6001x2+5354	FUTURA SPAZIO FROST PLUS 200 (100+100)	76 - 86	1 - 6	190 - 200
6002x2+5354	FUTURA SPAZIO FROST PLUS 210 (105+105)	76 - 86	1 - 6	200 - 210

*Combinaciones asimétricas.

*Desglose por referencias/punto en página 205

Referencias	Descripción
5179	perfil de compensación +1,5 cm



**incluye
tratamiento
antical**

futura angular al vértice



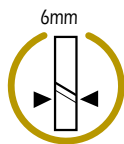
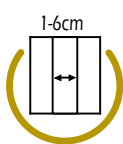
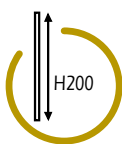

Medidas	Rangos	Apertura	TRANSPARENTE	FROST PLUS
70x70	65-70 / 65-70	34 - 37	Referencias	Referencias
75x70	70-75 / 65-70	36 - 39	5018+5018+5323	6018+6018+5323
80x70	75-80 / 65-70	38 - 41	5029+5018+5323	6029+6018+5323
90x70	85-90 / 65-70	43 - 45	5019+5018+5323	6019+6018+5323
100x70	95-100 / 65-70	46 - 49	5020+5018+5323	6020+6018+5323
110x70	104-109 / 65-70	47 - 50	5021+5018+5323	6021+6018+5323
120x70	115-120 / 65-70	50 - 53	5002+5018+5323	6002+6018+5323
120x70	115-120 / 65-70	50 - 53	5022+5018+5323	6022+6018+5323
75x75	70-75 / 70-75	38 - 41	Referencias	Referencias
80x75	75-80 / 70-75	40 - 43	5029+5029+5323	6029+6029+5323
90x75	85-90 / 70-75	45 - 48	5019+5029+5323	6019+6029+5323
100x75	95-100 / 70-75	48 - 51	5020+5029+5323	6020+6029+5323
110x75	104-109 / 70-75	49 - 52	5021+5029+5323	6021+6029+5323
120x75	115-120 / 70-75	52 - 55	5002+5029+5323	6002+6029+5323
120x75	115-120 / 70-75	52 - 55	5022+5029+5323	6022+6029+5323
80x80	75-80 / 75-80	41 - 44	Referencias	Referencias
90x80	85-90 / 75-80	45 - 48	5019+5019+5323	6019+6019+5323
100x80	95-100 / 75-80	49 - 52	5020+5019+5323	6020+6019+5323
110x80	104-109 / 75-80	50 - 53	5021+5019+5323	6021+6019+5323
120x80	115-120 / 75-80	53 - 56	5002+5019+5323	6002+6019+5323
120x80	115-120 / 75-80	53 - 56	5022+5019+5323	6022+6019+5323
90x90	85-90 / 85-90	48 - 51	Referencias	Referencias
100x90	95-100 / 85-90	52 - 55	5020+5020+5323	6020+6020+5323
110x90	104-109 / 85-90	53 - 56	5021+5020+5323	6021+6020+5323
120x90	115-120 / 85-90	55 - 58	5002+5020+5323	6002+6020+5323
120x90	115-120 / 85-90	55 - 58	5022+5020+5323	6022+6020+5323

*Desglose por referencias/punto en página 205

Referencias	Descripción
5179	perfil de compensación +1,5 cm



Perfilería y accesorios en acero inoxidable



Revolucionario sistema de cuatro ruedas por rodamiento



Guiador y vierteaguas en acero



Tirador metálico



Mamparas a medida y cristales especiales

- Mamparas a medida	ver pag. 196
- Parsol, carglass, mate.	

*Plazo de entrega 15 días

futura frontal + lateral fijo de 8 mm



Descripción	Rango	TRANSPARENTE	FROST PLUS
		Ref.	Ref.
lateral fijo FUTURA 70	67 - 69	5325	6325
lateral fijo FUTURA 80	77 - 79	5326	6326
lateral fijo FUTURA 90	87 - 89	5327	6327

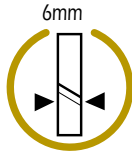
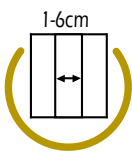

frontales **FUTURA** + lateral fijo de 8 mm



Perfilería y accesorios en acero inoxidable



Revolucionario sistema de cuatro ruedas por rodamiento



Guiador inferior



Verteaguas y accesorios en acero inoxidable



Medidas	Rangos	Apert.
100x70	95-100/67-69	38 - 43
110x70	105-110/67-69	43 - 48
120x70	115-120/67-69	48 - 53
130x70	125-130/67-69	53 - 58
140x70	135-140/67-69	58 - 63
150x70	145-150/67-69	63 - 68
160x70	155-160/67-69	63 - 68
170x70	165-170/67-69	68 - 73
180x70	175-180/67-69	68 - 73
Medidas	Rangos	Apert.
100x80	95-100/77-79	38 - 43
110x80	105-110/77-79	43 - 48
120x80	115-120/77-79	48 - 53
130x80	125-130/77-79	53 - 58
140x80	135-140/77-79	58 - 63
150x80	145-150/77-79	63 - 68
160x80	155-160/77-79	63 - 68
170x80	165-170/77-79	68 - 73
180x80	175-180/77-79	68 - 73
Medidas	Rangos	Apert.
100x90	95-100/87-89	38 - 43
110x90	105-110/87-89	43 - 48
120x90	115-120/87-89	48 - 53
130x90	125-130/87-89	53 - 58
140x90	135-140/87-89	58 - 63
150x90	145-150/87-89	63 - 68
160x90	155-160/87-89	63 - 68
170x90	165-170/87-89	68 - 73
180x90	175-180/87-89	68 - 73

TRANSPARENTE	FROST PLUS
Referencias	Referencias
5301 + 5325	6301 + 6325
5303 + 5325	6303 + 6325
5305 + 5325	6305 + 6325
5307 + 5325	6307 + 6325
5309 + 5325	6309 + 6325
5311 + 5325	6311 + 6325
5313 + 5325	6313 + 6325
5315 + 5325	6315 + 6325
5317 + 5325	6317 + 6325
Referencias	Referencias
5301 + 5326	6301 + 6326
5303 + 5326	6303 + 6326
5305 + 5326	6305 + 6326
5307 + 5326	6307 + 6326
5309 + 5326	6309 + 6326
5311 + 5326	6311 + 6326
5313 + 5326	6313 + 6326
5315 + 5326	6315 + 6326
5317 + 5326	6317 + 6326
Referencias	Referencias
5301 + 5327	6301 + 6327
5303 + 5327	6303 + 6327
5305 + 5327	6305 + 6327
5307 + 5327	6307 + 6327
5309 + 5327	6309 + 6327
5311 + 5327	6311 + 6327
5313 + 5327	6313 + 6327
5315 + 5327	6315 + 6327
5317 + 5327	6317 + 6327

*Se pueden hacer otras combinaciones con medidas intermedias de frontales

Referencias	Descripción
5179	perfil de compensación +1,5 cm (solo para los frontales)

Laterales fijos a medida FUTURA	TRANSPARENTE	FROST PLUS
Descripción	Ref.	Ref.
lateral fijo a medida hasta 40 cm	1347	1347+1312
lateral fijo a medida de 40 hasta 80 cm	1330	1330+1313
lateral fijo a medida de 80 hasta 120 cm	1331	1331+1315

*Plazo de entrega 15 días. Más información en página 197

moving

INOX

Todo un clásico en Acero

Mampara de acero inoxidable con cristales de 8 mm.
El modelo Moving esta disponible en todas las medidas
y formatos.

El modelo Moving destaca por su barra circular de acero
inoxidable sobre las que se deslizan los rodamientos.





moving 1 fijo + 1 corredera



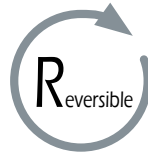
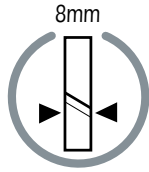
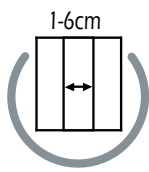
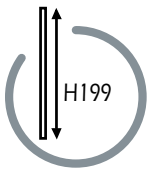

frontales MOVING 1 fijo+ 1 corredera

Referencias	Descripción	Apertura	Rango
1003	frontal ducha MOVING 100	40-45	97 - 102
1103	frontal ducha MOVING 105	40-45	102 - 107
1004	frontal ducha MOVING 110	45-50	107 - 112
1104	frontal ducha MOVING 115	42-47	112 - 120
1005	frontal ducha MOVING 120	47-52	117 - 122
1105	frontal ducha MOVING 125	52-57	122 - 127
1006	frontal ducha MOVING 130	47-52	127 - 132
1106	frontal ducha MOVING 135	52-57	132 - 137
1007	frontal ducha MOVING 140	57-62	137 - 142
1107	frontal ducha MOVING 145	52-57	142 - 147
1008	frontal ducha MOVING 150	57-62	147 - 152
1108	frontal ducha MOVING 155	57-62	152 - 157
1009	frontal ducha MOVING 160	62-67	157 - 162
1109	frontal ducha MOVING 165	67-72	162 - 167
1010	frontal ducha MOVING 170	62-67	167 - 172
1110	frontal ducha MOVING 175	67-72	172 - 177
1011	frontal ducha MOVING 180	67-72	177 - 182
1074	perfil expansión (+ 1 cm)		
1072	Opción cierre perfil + junta burbuja, pag. 199 *Con este sistema el rango baja 2cm		
0005	Botella tratamiento antical, más información pag. 199		



guía y vierteaguas acero



barra y herrajes acero



tirador metálico



perfilería acero

moving spazio 2fijos + 2correderas



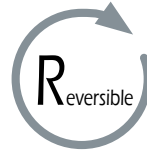
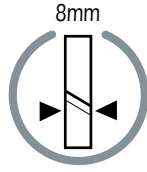
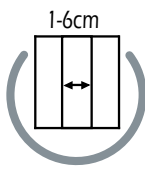
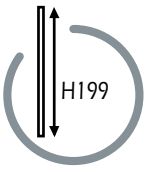

frontales MOVING 2fijos+2correderas

Referencias	Descripción	Apertura	Rango
1012	frontal ducha MOVING STEEL SPAZIO 160	51 - 61	152 - 162
1013	frontal ducha MOVING STEEL SPAZIO 170	61 - 71	162 - 172
1014	frontal ducha MOVING STEEL SPAZIO 180	61 - 71	172 - 182
1074	perfil de compensación +1cm		
0005	Botella tratamiento antical, más información pag. 199		



perfilería acero



barra y herrajes acero



tirador metálico



guía y vierteaguas acero

moving angular al vértice



Referencias	Descripción
1000	lado MOVING 70 1 fijo+ 1 corredera
1001	lado MOVING 80 1 fijo+ 1 corredera
1002	lado MOVING 90 1 fijo+ 1 corredera
1102	lado MOVING 100 1 fijo+ 1 corredera

Referencias	Descripción
1017	Kit conversión en angular

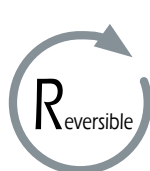
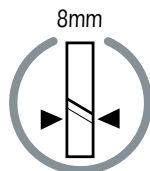
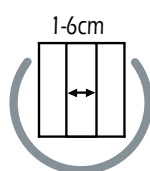
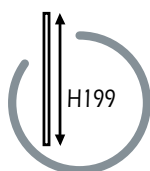

combinaciones **MOVING** apertura al vértice

Medidas	Referencias	Apertura	Rangos
70x70	1000+1000+1017	34 - 36	66-70/66-70
80x70	1001+1000+1017	38 - 40	76-80/66-70
90x70	1002+1000+1017	42 - 44	86-90/66-70
100x70	1102+1000+1017	45 - 47	96-100/66-70
110x70	1103+1000+1017	47 - 49	104-109/66-70
120x70	1104+1000+1017	49 - 51	116-122/66-70
130x70	1105+1000+1017	57 - 59	124-129/66-70
140x70	1106+1000+1017	57 - 59	134-139/66-70
Medidas	Referencias	Apertura	Rangos
80x80	1001+1001+1017	41 - 43	76-80/76-80
90x80	1002+1001+1017	45 - 47	86-90/76-80
100x80	1102+1001+1017	48 - 50	96-100/76-80
110x80	1103+1001+1017	50 - 52	104-109/76-80
120x80	1104+1001+1017	52 - 54	116-122/76-80
130x80	1105+1001+1017	60 - 62	124-129/76-80
140x80	1106+1001+1017	60 - 62	134-139/76-80
Medidas	Referencias	Apertura	Rangos
90x90	1002+1002+1017	48 - 50	86-90/86-90
100x90	1102+1002+1017	51 - 53	96-100/86-90
110x90	1103+1002+1017	53 - 55	104-109/86-90
120x90	1104+1002+1017	55 - 57	116-122/86-90
130x90	1105+1002+1017	63 - 65	124-129/86-90
140x90	1106+1002+1017	63 - 65	134-139/86-90

1074	Perfil de compensación +1 cm
0005	Botella tratamiento antical, más información pag. 199

*También se pueden combinar los frontales con medidas intermedias.

*El rango aumenta 2 cm con respecto al formato frontal



moving frontal + lateral fijo



Referencias	Descripción	Rango
1015	lateral MOVING 70 fijo	67 - 69
1100	lateral MOVING 75 fijo	72 - 74
1016	lateral MOVING 80 fijo	77 - 79
1018	lateral MOVING 90 fijo	87 - 89

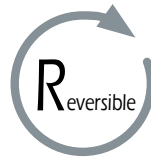
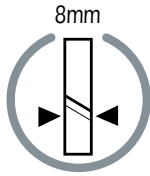
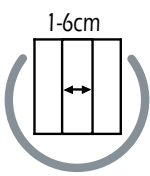
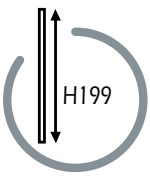

combinaciones frontales **MOVING** + lateral fijo 8 mm

Medidas	Referencias	Rangos	Medidas	Referencias	Rangos
100X70	1003+1015	96-100/67-69	100X75	1003+1100	96-100/72-74
110X70	1004+1015	106-110/67-69	110X75	1004+1100	106-110/ 72-74
120X70	1005+1015	116-120/67-69	120X75	1005+1100	116-120/ 72-74
130X70	1006+1015	126-130/67-69	130X75	1006+1100	126-130/ 72-74
140X70	1007+1015	136-140/67-69	140X75	1007+1100	136-140/ 72-74
150X70	1008+1015	146-150/67-69	150X75	1008+1100	146-150/ 72-74
160X70	1009+1015	156-160/67-69	160X75	1009+1100	156-160/ 72-74
170X70	1010+1015	166-170/67-69	170X75	1010+1100	166-170/ 72-74
180X70	1011+1015	176-180/67-69	180X75	1011+1100	176-180/ 72-74
Medidas	Referencias	Rangos	Medidas	Referencias	Rangos
100X80	1003+1016	96-100/77-79	100X90	1003+1018	96-100/87-89
110X80	1004+1016	106-110/77-79	110X90	1004+1018	106-110/87-89
120X80	1005+1016	116-120/77-79	120X90	1005+1018	116-120/87-89
130X80	1006+1016	126-130/77-79	130X90	1006+1018	126-130/87-89
140X80	1007+1016	136-140/77-79	140X90	1007+1018	136-140/87-89
150X80	1008+1016	146-150/77-79	150X90	1008+1018	146-150/87-89
160X80	1009+1016	156-160/77-79	160X90	1009+1018	156-160/87-89
170X80	1010+1016	166-170/77-79	170X90	1010+1018	166-170/87-89
180X80	1011+1016	176-180/77-79	180X90	1011+1018	176-180/87-89

1074 perfil pared (+1cm)

0005 Botella tratamiento antical, ver pag. 199

*Se pueden combinar los frontales con medidas intermedias

*El rango baja 2 cm con respecto al formato frontal

*La apertura es la misma que en los frontales



Laterales fijos a Medida (más información en página 197)

Referencias	Descripción
1341	lateral fijo a medida MOVING hasta 40 cm
1301	lateral fijo a medida MOVING de 40 hasta 80 cm
1307	lateral fijo a medida MOVING de 80 hasta 120 cm
1075	perfil de unión fijo+ lateral fijo pag. 199

65

*Plazo de entrega 15 días

aluminio correderas mamparas

vitro



frontales 1 fijo+1 corredera / free	61
frontales spazio 2 fijos+2 correderas	63
apertura al vértice	65
frontales + laterales fijos	67
frontales + fijo en línea	69

basic



frontales 1 fijo+1 corredera	73
frontales spazio 2 fijos+2 correderas	75
apertura al vértice	77
frontales + laterales fijos	79
free frontal	81
free angular	83
perfilería blanca/cromo y negro mate	85

prestige titan



semicirculares	93
frontales 1 fijo+1 corredera	95
frontales spazio 2 fijos+2 correderas	97
apertura al vértice	99
frontales + laterales fijos	101

aktual



frontales 1 fijo+1 corredera	105
frontales spazio 2 fijos+2 correderas	107
apertura al vértice	109
frontales + laterales fijos	111

vitro - Vanguardia y protagonismo del cristal **NOVEDAD**

Fabricada con cristales de 6 mm con tratamiento antical. Vitro esta disponible en todas las medidas, en formatos frontal, free, angular al vértice, angular con lateral fijo de 8 mm y frontal con fijo en línea.

Vitro se caracteriza por la ausencia de perfilera superior e inferior y su innovador sistema de apertura mediante un brazo en acero inoxidable que actúa de guíador y soporte del fijo. Al mismo tiempo que el viertaguas metálico guía los rodamientos ocultos de la mampara dándole un mayor protagonismo al cristal y la sensación de amplitud.

basic - Amplitud de opciones y éxito en ventas

Mampara de aluminio con cristales de 6 mm.

Basic esta disponible en todas las medidas en formatos frontal, angular al vértice y angular con lateral fijo de 8 mm. El modelo Basic se caracteriza por sus perfiles minimalistas de líneas rectas, ausencia de perfil inferior, así como su innovador pulsador liberador de hoja en el guíador para facilitar su limpieza.

BASIC COLOR NEGRO/ BLANCO-CROMO: Todas las garantías, características y argumentos de nuestro modelo más vendido, ahora también disponible con perfilera negra y perfilera blanca/cromo para que puedas combinarla con las últimas tendencias en acabados de las principales marcas de grifería.

BASIC FREE: Nuevo formato Free, creamos estos nuevos formatos de mampara abierta para que puedas darle un diseño más fresco y una mayor accesibilidad a tu mampara sin perder las garantías de estanqueidad.

Esta serie incluye tratamiento antical de serie.

NOVEDAD: lados de 75 cm.

prestige titan - Calidades Prestige a precio Titan

Mampara de aluminio con cristales fijos de 8 mm y correderas de 6 mm. El modelo Prestige Titan esta disponible en todas las medidas y formatos en cristal transparente y frost plus.

El modelo Prestige Titan se caracteriza por su perfilera minimalista recta, así como por su innovador sistema de cierre con magnético oculto. Al mismo tiempo incorpora rodamientos inferiores con pulsador que nos permiten liberar la hoja para facilitar la limpieza de su perfil inferior.

Esta serie incluye tratamiento antical de serie.

aktual - Evolución Prestige sin perfilera inferior

Mampara de aluminio con cristales fijos de 8 mm y hojas correderas de 6 mm.

El modelo Aktual esta disponible en todas las medidas y formatos en cristal transparente o frost plus.

El modelo Aktual destaca por su perfilera minimalista de líneas rectas y la ausencia de perfilera inferior siguiendo las últimas tendencias del mercado, así como por su innovador sistema de cierre con magnético oculto.

Esta serie incluye tratamiento antical de serie.

NOVEDAD: nuevos precios.

vitro

NOVEDAD

Vanguardia y protagonismo del cristal

Fabricada con cristales de 6 mm con tratamiento antical. Vitro esta disponible en todas las medidas, en formatos frontal, free, angular al vértice, angular con lateral fijo de 8 mm y frontal con fijo en línea.

Vitro se caracteriza por la ausencia de perfilera superior e inferior y su innovador sistema de apertura mediante un brazo en acero inoxidable que actúa de guiador y soporte del fijo. Al mismo tiempo que el viertaguas metálico guía los rodamientos ocultos de la mampara dándole un mayor protagonismo al cristal y la sensación de amplitud.





vitro 1 fijo + 1 corredera

NOVEDAD



Mamparas a medida y cristales especiales

- Mamparas a medida

- Parsol, carglass, mate.

ver pag. 196

*Plazo de entrega 15 días

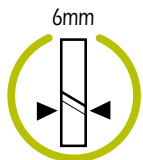
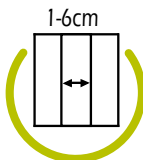
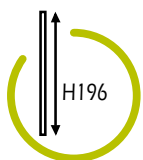

**incluye
tratamiento
antical**

frontales **VITRO**

Referencias	Descripción	Apertura	Rango
5501	frontal ducha VITRO 100	36 - 41	95-100
5502	frontal ducha VITRO 105	36 - 41	100-105
5503	frontal ducha VITRO 110	41 - 46	105-110
5504	frontal ducha VITRO 115	41 - 46	110-115
5505	frontal ducha VITRO 120	46 - 51	115-120
5506	frontal ducha VITRO 125	46 - 51	120-125
5507	frontal ducha VITRO 130	51 - 56	125-130
5508	frontal ducha VITRO 135	51 - 56	130-135
5509	frontal ducha VITRO 140	56 - 61	135-140
5510	frontal ducha VITRO 145	56 - 61	140-145
5511	frontal ducha VITRO 150	61 - 66	145-150
5512	frontal ducha VITRO 155	61 - 66	150-155
5513	frontal ducha VITRO 160	61 - 66	155-160
5514	frontal ducha VITRO 165	61 - 66	160-165
5515	frontal ducha VITRO 170	66 - 71	165-170
5516	frontal ducha VITRO 175	61 - 66	170-175
5517	frontal ducha VITRO 180	66 - 71	175-180
5429	perfil de compensación lado fijo +1,5 cm		
5546	opción barra inox paralela hasta 2 m		

*Desglose por referencias/punto en página 205.

OPCIÓN VITRO FREE



OPCIÓN BARRA ref 5546



El rango pierde 2 cm

vitro spazio 2fijos + 2correderas

NOVEDAD



Rodamiento oculto sobre guía



Opción barra paralela, pag. 61



Opción brazo orientable

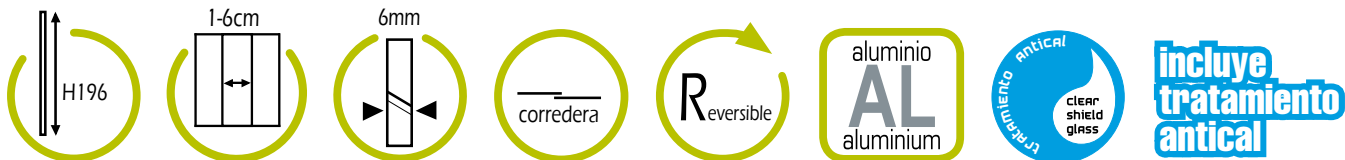

frontales **VITRO SPAZIO** 2fijos+2correderas

Referencias	Descripción	Apertura	Rango
5029x2+5552	VITRO SPAZIO 140 (75+75)	46 - 56	132 - 142
5019x2+5552	VITRO SPAZIO 150 (80+80)	56 - 66	142 - 152
*5019+5020+5552	VITRO SPAZIO 160 (80+90)	64 - 74	152 - 162
5020x2+5552	VITRO SPAZIO 170 (90+90)	66 - 76	162 - 172
*5020+5021+5554	VITRO SPAZIO 180 (90+100)	72 - 82	172 - 182
5021x2+5554	VITRO SPAZIO 190 (100+100)	66 - 86	182 - 192
5001x2+5554	VITRO SPAZIO 200 (100+100)	76 - 86	190 - 200
5002x2+5554	VITRO SPAZIO 210 (105+105)	76 - 86	200 - 210
5429	perfil de compensación +1,5 cm		

*Combinaciones asimétricas.

*Desglose por referencias/punto en página 205

Se puede combinar con el lateral fijo de la página 66 usando ref. 0182. El rango aumenta 1,2 cm en uno de los lados.



Mamparas a medida y cristales especiales

- Mamparas a medida
- Parsol, carglass, mate.

ver pag. 196

*Plazo de entrega 15 días

vitro angular al vértice

NOVEDAD



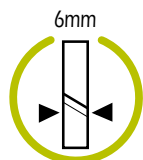
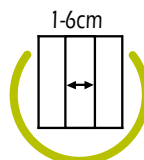

**incluye
tratamiento
antical**



combinaciones **VITRO** apertura al vértice

Medidas	Referencias	Rangos	Apertura
70x70	5018+5018+5523	64-69/64-69	34 - 37
75x70	5029+5018+5523	69-74/64-69	36 - 39
80x70	5019+5018+5523	74-79/64-69	38 - 41
90x70	5020+5018+5523	84-89/64-69	41 - 45
100x70	5021+5018+5523	94-99/64-69	46 - 49
110x70	5003+5018+5523	107-112/64-69	47 - 50
120x70	5022+5018+5523	114-119/64-69	50 - 53
130x70	5007+5018+5524	127-132/64-69	55 - 58
140x70	5009+5018+5524	137-142/64-69	59 - 62
Medidas	Referencias	Rangos	Apertura
75x75	5029+5029+5523	69-74/69-74	38 - 41
80x75	5019+5029+5523	74-79/69-74	40 - 43
90x75	5020+5029+5523	84-89/69-74	45 - 48
100x75	5021+5029+5523	94-99/69-74	48 - 51
110x75	5003+5029+5523	107-112/69-74	49 - 52
120x75	5022+5029+5523	114-119/69-74	52 - 55
130x75	5007+5029+5524	127-132/69-74	57 - 60
140x75	5009+5029+5524	137-142/69-74	61 - 64
Medidas	Referencias	Rangos	Apertura
80x80	5019+5019+5523	74-79/74-79	41 - 44
90x80	5020+5019+5523	84-89/74-79	45 - 48
100x80	5021+5019+5523	94-99/74-79	49 - 52
110x80	5003+5019+5523	107-112/74-79	50 - 53
120x80	5022+5019+5523	114-119/74-79	53 - 56
130x80	5007+5019+5524	127-132/74-79	57 - 60
140x80	5009+5019+5524	137-142/74-79	62 - 65
Medidas	Referencias	Rangos	Apertura
90x90	5020+5020+5523	84-89/84-89	48 - 51
100x90	5021+5020+5523	94-99/84-89	52 - 55
110x90	5003+5020+5523	107-112/84-89	53 - 56
120x90	5022+5020+5523	114-119/84-89	55 - 58
130x90	5007+5020+5524	127-132/84-89	60 - 63
140x90	5009+5020+5524	137-142/84-89	64 - 67

*Desglose por referencias/punto en página 205. Se pueden combinar frontales de medidas intermedias, rango +2 cm.

Referencias	Descripción
5429	perfil de compensación +1,5 cm

vitro frontal + lateral fijo de 8 mm

NOVEDAD



Referencias	Descripción	Rango
5525	lateral fijo VITRO 70	67 - 69
5526	lateral fijo VITRO 80	77 - 79
5527	lateral fijo VITRO 90	87 - 89

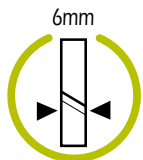
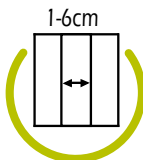

combinaciones frontales **VITRO** + lateral fijo de 8 mm

Medidas	Referencias	Rangos	Apertura
100x70	5501+5525	95-100/67-69	38 - 43
110x70	5503+5525	105-110/67-69	43 - 48
120x70	5505+5525	115-120/67-69	48 - 53
130x70	5507+5525	125-130/67-69	53 - 58
140x70	5509+5525	135-140/67-69	58 - 63
150x70	5511+5525	145-150/67-69	63 - 68
160x70	5513+5525	155-160/67-69	63 - 68
170x70	5515+5525	165-170/67-69	68 - 73
180x70	5517+5525	175-180/67-69	68 - 73
Medidas	Referencias	Rangos	Apertura
100x80	5501+5526	95-100/77-79	38 - 43
110x80	5503+5526	105-110/77-79	43 - 48
120x80	5505+5526	115-120/77-79	48 - 53
130x80	5507+5526	125-130/77-79	53 - 58
140x80	5509+5526	135-140/77-79	58 - 63
150x80	5511+5526	145-150/77-79	63 - 68
160x80	5513+5526	155-160/77-79	63 - 68
170x80	5515+5526	165-170/77-79	68 - 73
180x80	5517+5526	175-180/77-79	68 - 73
Medidas	Referencias	Rangos	Apertura
100x90	5501+5527	95-100/87-89	38 - 43
110x90	5503+5527	105-110/87-89	43 - 48
120x90	5505+5527	115-120/87-89	48 - 53
130x90	5507+5527	125-130/87-89	53 - 58
140x90	5509+5527	135-140/87-89	58 - 63
150x90	5511+5527	145-150/87-89	63 - 68
160x90	5513+5527	155-160/87-89	63 - 68
170x90	5515+5527	165-170/87-89	68 - 73
180x90	5517+5527	175-180/87-89	68 - 73

Opción perfil unión fijo + fijo usando ref. 0182, aumenta rango 1,2 cm en uno de los lados.
Se pueden combinar frontales de medidas intermedias, el rango no varía.

Referencias	Descripción
5429	perfil de compensación +1,5 cm (solo para frontales)

Laterales fijos a Medida (más información en página 197)



Referencias	Descripción
1351	lateral fijo a medida VITRO hasta 40 cm
1352	lateral fijo a medida VITRO de 40 hasta 80 cm
1353	lateral fijo a medida VITRO de 80 hasta 120 cm

*Plazo de entrega 15 días



Medidas	Referencias	Descripción	Rango
120	5001+5534+1200+1213	VITRO 100+ FIJO 20	113-120
125	5002+5534+1200+1213	VITRO 105+ FIJO 20	117-125
130	5003+5534+1200+1213	VITRO 110+ FIJO 20	123-130
135	5004+5534+1200+1213	VITRO 115+ FIJO 20	128-135
140	5005+5534+1200+1213	VITRO 120+ FIJO 20	133-140
145	5006+5538+1200+1213	VITRO 125+ FIJO 20	138-145
150	5007+5538+1200+1213	VITRO 130+ FIJO 20	143-150
155	5008+5538+1200+1213	VITRO 135+ FIJO 20	147-155
160	5009+5538+1200+1213	VITRO 140+ FIJO 20	152-160
165	5010+5538+1200+1213	VITRO 145+ FIJO 20	157-165
170	5011+5538+1200+1213	VITRO 150+ FIJO 20	162-170
175	5012+5538+1200+1213	VITRO 155+ FIJO 20	167-175
180	5013+5538+1200+1213	VITRO 160+ FIJO 20	172-180

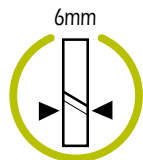
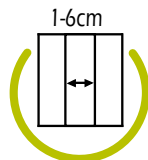

**incluye
tratamiento
antical**

ALUMINIO

Medidas	Referencias	Descripción	Rango
125	5001+5534+1201+1213	VITRO 100+ FIJO 25	117-125
130	5002+5534+1201+1213	VITRO 105+ FIJO 25	123-130
135	5003+5534+1201+1213	VITRO 110+ FIJO 25	128-135
140	5004+5534+1201+1213	VITRO 115+ FIJO 25	133-140
145	5005+5538+1201+1213	VITRO 120+ FIJO 25	138-145
150	5006+5538+1201+1213	VITRO 125+ FIJO 25	143-150
155	5007+5538+1201+1213	VITRO 130+ FIJO 25	147-155
160	5008+5538+1201+1213	VITRO 135+ FIJO 25	152-160
165	5009+5538+1201+1213	VITRO 140+ FIJO 25	157-165
170	5010+5538+1201+1213	VITRO 145+ FIJO 25	162-170
175	5011+5538+1201+1213	VITRO 150+ FIJO 25	167-175
180	5012+5538+1201+1213	VITRO 155+ FIJO 25	172-180
130	5001+5534+1202+1213	VITRO 100+ FIJO 30	123-130
135	5002+5534+1202+1213	VITRO 105+ FIJO 30	128-135
140	5003+5534+1202+1213	VITRO 110+ FIJO 30	133-140
145	5004+5538+1202+1213	VITRO 115+ FIJO 30	138-145
150	5005+5538+1202+1213	VITRO 120+ FIJO 30	143-150
155	5006+5538+1202+1213	VITRO 125+ FIJO 30	147-155
160	5007+5538+1202+1213	VITRO 130+ FIJO 30	152-160
165	5008+5538+1202+1213	VITRO 135+ FIJO 30	157-165
170	5009+5538+1202+1213	VITRO 140+ FIJO 30	162-170
175	5010+5538+1202+1213	VITRO 145+ FIJO 30	167-175
180	5011+5538+1202+1213	VITRO 150+ FIJO 30	172-180
140	5001+5534+1203+1213	VITRO 100+ FIJO 40	133-140
145	5002+5538+1203+1213	VITRO 105+ FIJO 40	138-145
150	5003+5538+1203+1213	VITRO 110+ FIJO 40	143-150
155	5004+5538+1203+1213	VITRO 115+ FIJO 40	147-155
160	5005+5538+1203+1213	VITRO 120+ FIJO 40	152-160
165	5006+5538+1203+1213	VITRO 125+ FIJO 40	157-165
170	5007+5538+1203+1213	VITRO 130+ FIJO 40	162-170
175	5008+5538+1203+1213	VITRO 135+ FIJO 40	167-175
180	5009+5538+1203+1213	VITRO 140+ FIJO 40	172-180
150	5001+5538+1204+1213	VITRO 100+ FIJO 50	143-150
155	5002+5538+1204+1213	VITRO 105+ FIJO 50	147-155
160	5003+5538+1204+1213	VITRO 110+ FIJO 50	152-160
165	5004+5538+1204+1213	VITRO 115+ FIJO 50	157-165
170	5005+5538+1204+1213	VITRO 120+ FIJO 50	162-170
175	5006+5538+1204+1213	VITRO 125+ FIJO 50	167-175
180	5007+5538+1204+1213	VITRO 130+ FIJO 50	172-180
160	5001+5538+1205+1213	VITRO 100+ FIJO 60	152-160
165	5002+5538+1205+1213	VITRO 105+ FIJO 60	157-165
170	5003+5538+1205+1213	VITRO 110+ FIJO 60	162-170
175	5004+5538+1205+1213	VITRO 115+ FIJO 60	167-175
180	5005+5538+1205+1213	VITRO 120+ FIJO 60	172-180

Permite unión con laterales fijos, consultar.

basic

Amplitud de opciones y éxito en ventas

Mampara de aluminio con cristales de 6 mm.

Basic esta disponible en todas las medidas en formatos frontal, angular al vértice y angular con lateral fijo de 8 mm.

El modelo Basic se caracteriza por sus perfiles minimalistas de líneas rectas, ausencia de perfil inferior, así como su innovador pulsador liberador de hoja en el guiador para facilitar su limpieza.

NUEVA BASIC FREE: Nuevo formato Free, creamos estos nuevos formatos de mampara abierta para que puedas darle un diseño más fresco y una mayor accesibilidad a tu mampara sin perder las garantías de estanqueidad.

NUEVA BASIC COLOR NEGRO/ BLANCO-CROMO: Todas las garantías, características y argumentos de nuestro modelo más vendido, ahora también disponible con perflería negra y perflería blanca/cromo para que puedas combinarla con las últimas tendencias en acabados de las principales marcas de grifería.

Este modelo incluye tratamiento antical de serie.

NOVEDAD: Nuevos precios
Nuevos lados de 75 cm.





basic 1 fijo+1 corredera



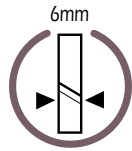
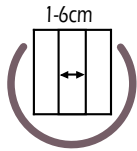
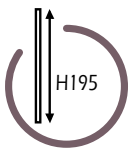

frontales **BASIC** 1fijo + 1corredera

Medida	Apertura	TRANSPARENTE	FROST PLUS
		Ref.	Ref.
95-100	36 - 41	5401	6401
100-105	36 - 41	5402	6402
105-110	41 - 46	5403	6403
110-115	41 - 46	5404	6404
115-120	46 - 51	5405	6405
120-125	46 - 51	5406	6406
125-130	51 - 56	5407	6407
130-135	51 - 56	5408	6408
135-140	56 - 61	5409	6409
140-145	56 - 61	5410	6410
145-150	61 - 66	5411	6411
150-155	61 - 66	5412	6412
155-160	61 - 66	5413	6413
160-165	61 - 66	5414	6414
165-170	66 - 71	5415	6415
170-175	61 - 66	5416	6416
175-180	66 - 71	5417	6417
180-190	67 - 76	*5455	*6455
190-200	72 - 81	*5456	*6456

5429 perfil de compensación +1,5 cm

* El cruce de las referencias 5455, 5456, 6455 y 6456 será 1-11 cm

*Desglose por referencias/punto en página 205



Innovador guiador con pulsador liberador de hoja



Doble rodamiento de última generación en nylon



Embellecedores. Perfectos acabados externos e internos



Mamparas a medida y cristales especiales

- Mamparas a medida	ver pag. 196
- Parsol, carglass, mate.	

*Plazo de entrega 15 días



Opción tirador	Ref.
Extraplano 22x1,6x0,7 cm	1731
Largo 40x1,2x1,5 cm	1732

basic spazio 2fijos + 2correderas



frontales BASIC SPAZIO

Referencias	Descripción	Apertura	Cruce	Rango
5029x2+5451	BASIC SPAZIO 140 (75+75)	46 - 56	1 - 6	132 - 142
5019x2+5451	BASIC SPAZIO 150 (80+80)	56 - 66	1 - 6	142 - 152
*5019+5020+5451	BASIC SPAZIO 160 (80+90)	64 - 74	1 - 6	152 - 162
5020x2+5451	BASIC SPAZIO 170 (90+90)	66 - 76	1 - 6	162 - 172
*5020+5021+5454	BASIC SPAZIO 180 (90+100)	72 - 82	1 - 6	172 - 182
5021x2+5454	BASIC SPAZIO 190 (100+100)	66 - 86	1 - 6	182 - 192
5001x2+5454	BASIC SPAZIO 200 (100+100)	76 - 86	1 - 6	190 - 200
5002x2+5454	BASIC SPAZIO 210 (105+105)	76 - 86	1 - 6	200 - 210

*Combinaciones asimétricas.

Se puede combinar con el lateral fijo de la página 78, usando ref. 0182 (**indicar mano**). El rango aumenta 1,2 cm en uno de los lados.

Referencias	Descripción
5429	perfil de compensación +1,5 cm
0182	opción perfil unión fijo-fijo (indicar mano), ver pag. 180

basic spazio frost plus 2fijos + 2correderas



incluye
tratamiento
antical

ALUMINIO



frontales **BASIC FROST PLUS SPAZIO**

Referencias	Descripción	Apertura	Cruce	Rango
6029x2+5451	BASIC SPAZIO FROST PLUS 140 (75+75)	46 - 56	1 - 6	132 - 142
6019x2+5451	BASIC SPAZIO FROST PLUS 150 (80+80)	56 - 66	1 - 6	142 - 152
*6019+6020+5451	BASIC SPAZIO FROST PLUS 160 (80+90)	64 - 74	1 - 6	152 - 162
6020x2+5451	BASIC SPAZIO FROST PLUS 170 (90+90)	66 - 76	1 - 6	162 - 172
*6020+6021+5454	BASIC SPAZIO FROST PLUS 180 (90+100)	72 - 82	1 - 6	172 - 182
6021x2+5454	BASIC SPAZIO FROST PLUS 190 (100+100)	66 - 86	1 - 6	182 - 192
6001x2+5454	BASIC SPAZIO FROST PLUS 200 (100+100)	76 - 86	1 - 6	190 - 200
6002x2+5454	BASIC SPAZIO FROST PLUS 210 (105+105)	76 - 86	1 - 6	200 - 210

*Combinaciones asimétricas.

Se puede combinar con el lateral fijo de la página 78, usando ref. 0182 (**indicar mano**). El rango aumenta 1,2 cm en uno de los lados.

Referencias	Descripción
5429	perfil de compensación +1,5 cm
0182	opción perfil unión fijo-fijo (indicar mano), ver pag. 180

basic angular al vértice

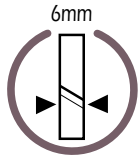
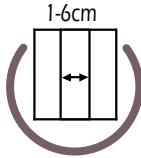
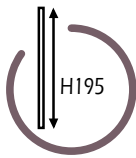

combinaciones angular **BASIC** apertura al vértice

Medida	Rangos	Apertura	TRANSPARENTE	FROST PLUS
			Referencias	Referencias
70x70	65-70/65-70	34 - 37	5018+5018+5423	6018+6018+5423
75x70	70-75/65-70	36 - 39	5029+5018+5423	6029+6018+5423
80x70	75-80/65-70	38 - 41	5019+5018+5423	6019+6018+5423
90x70	85-90/65-70	41 - 45	5020+5018+5423	6020+6018+5423
100x70	95-100/65-70	46 - 49	5021+5018+5423	6021+6018+5423
110x70	105-109/65-70	47 - 50	5002+5018+5423	6002+6018+5423
120x70	115-120/65-70	50 - 53	5022+5018+5423	6022+6018+5423
130x70	125-129/65-70	55 - 58	5006+5018+5424	6006+6018+5424
140x70	135-139/65-70	59 - 62	5008+5018+5424	6008+6018+5424
			Referencias	Referencias
75x75	70-75/70-75	38 - 41	5029+5029+5423	6029+6029+5423
80x75	75-80/70-75	40 - 43	5019+5029+5423	6019+6029+5423
90x75	85-90/70-75	45 - 48	5020+5029+5423	6020+6029+5423
100x75	95-100/70-75	48 - 51	5021+5029+5423	6021+6029+5423
110x75	105-109/70-75	49 - 52	5002+5029+5423	6002+6029+5423
120x75	115-120/70-75	52 - 55	5022+5029+5423	6022+6029+5423
130x75	125-129/70-75	57 - 60	5006+5029+5424	6006+6029+5424
140x75	135-139/70-75	61 - 64	5008+5029+5424	6008+6029+5424
			Referencias	Referencias
80x80	75-80/75-80	41 - 44	5019+5019+5423	6019+6019+5423
90x80	85-90/75-80	45 - 48	5020+5019+5423	6020+6019+5423
100x80	95-100/75-80	49 - 52	5021+5019+5423	6021+6019+5423
110x80	105-109/75-80	50 - 53	5002+5019+5423	6002+6019+5423
120x80	115-120/75-80	53 - 56	5022+5019+5423	6022+6019+5423
130x80	125-129/75-80	57 - 60	5006+5019+5424	6006+6019+5424
140x80	135-139/75-80	62 - 65	5008+5019+5424	6008+6019+5424
			Referencias	Referencias
90x90	85-90/85-90	48 - 51	5020+5020+5423	6020+6020+5423
100x90	95-100/85-90	52 - 55	5021+5020+5423	6021+6020+5423
110x90	105-109/85-90	53 - 56	5002+5020+5423	6002+6020+5423
120x90	115-120/85-90	55 - 58	5022+5020+5423	6022+6020+5423
130x90	125-129/85-90	60 - 63	5006+5020+5424	6006+6020+5424
140x90	135-139/85-90	64 - 67	5008+5020+5424	6008+6020+5424

*Desglose por referencias/punto en página 205

Referencias	Descripción
5429	perfil de compensación +1,5 cm



Mamparas a medida y cristales especiales

- Mamparas a medida

- Parsol, carglass, mate.

ver pag. 196

*Plazo de entrega 15 días

basic frontal + lateral fijo de 8 mm



Descripción	Rango	TRANSPARENTE	FROST PLUS
		Ref.	Ref.
lateral fijo BASIC 70	67 - 69	5425	6425
lateral fijo BASIC 80	77 - 79	5426	6426
lateral fijo BASIC 90	87 - 89	5427	6427

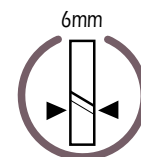
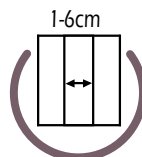
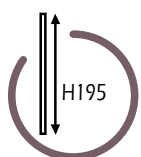

combinaciones frontales **BASIC** + lateral fijo de 8 mm



Perfilería en aluminio pulido con stopper antivuelco



Embellecedores. Perfectos acabados externos e internos



Detalle unión con lateral fijo



Innovador guiador con pulsador liberador de hoja

Medida	Rangos	Apertura
100x70	95-100/67-69	38 - 43
110x70	105-110/67-69	43 - 48
120x70	115-120/67-69	48 - 53
130x70	125-130/67-69	53 - 58
140x70	135-140/67-69	58 - 63
150x70	145-150/67-69	63 - 68
160x70	155-160/67-69	63 - 68
170x70	165-170/67-69	68 - 73
180x70	175-180/67-69	68 - 73

Medida	Rangos	Apertura
100x80	95-100/77-79	38 - 43
110x80	105-110/77-79	43 - 48
120x80	115-120/77-79	48 - 53
130x80	125-130/77-79	53 - 58
140x80	135-140/77-79	58 - 63
150x80	145-150/77-79	63 - 68
160x80	155-160/77-79	63 - 68
170x80	165-170/77-79	68 - 73
180x80	175-180/77-79	68 - 73

Medida	Rangos	Apertura
100x90	95-100/87-89	38 - 43
110x90	105-110/87-89	43 - 48
120x90	115-120/87-89	48 - 53
130x90	125-130/87-89	53 - 58
140x90	135-140/87-89	58 - 63
150x90	145-150/87-89	63 - 68
160x90	155-160/87-89	63 - 68
170x90	165-170/87-89	68 - 73
180x90	175-180/87-89	68 - 73

TRANSPARENTE
Referencias
5401+5425
5403+5425
5405+5425
5407+5425
5409+5425
5411+5425
5413+5425
5415+5425
5417+5425

FROST PLUS
Referencias
6401+6425
6403+6425
6405+6425
6407+6425
6409+6425
6411+6425
6413+6425
6415+6425
6417+6425

TRANSPARENTE
Referencias
5401+5426
5403+5426
5405+5426
5407+5426
5409+5426
5411+5426
5413+5426
5415+5426
5417+5426

FROST PLUS
Referencias
6401+6426
6403+6426
6405+6426
6407+6426
6409+6426
6411+6426
6413+6426
6415+6426
6417+6426

TRANSPARENTE
Referencias
5401+5427
5403+5427
5405+5427
5407+5427
5409+5427
5411+5427
5413+5427
5415+5427
5417+5427

FROST PLUS
Referencias
6401+6427
6403+6427
6405+6427
6407+6427
6409+6427
6411+6427
6413+6427
6415+6427
6417+6427

Se pueden hacer combinaciones con medidas intermedias de frontales y hasta 2 metros.

Referencias	Descripción
5429	perfil de compensación +1,5 cm (solo para los frontales)
0182	opción perfil unión fijo-fijo (indicar mano), ver pag. 180



Laterales fijos a medida BASIC	TRANSPARENTE	FROST PLUS
	Ref.	Ref.
lateral fijo a medida hasta 40 cm	1350	1350+1312
lateral fijo a medida de 40 hasta 80 cm	1334	1334+1313
lateral fijo a medida de 80 hasta 120 cm	1335	1335+1315

*Plazo de entrega 15 días

Frontal Basic Free con perfil de 140 y fijo+corredera a 120, ref 5434+5447+5005



Perfilería en aluminio pulido con stopper antivuelco



Doble rodamiento de última generación en nylon



Embellecedores. Perfectos acabados externos e internos



Innovador guiador con pulsador liberador de hoja

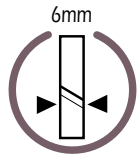
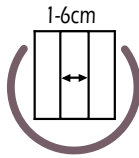
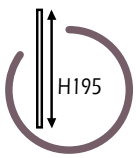

**incluye
tratamiento
antical**

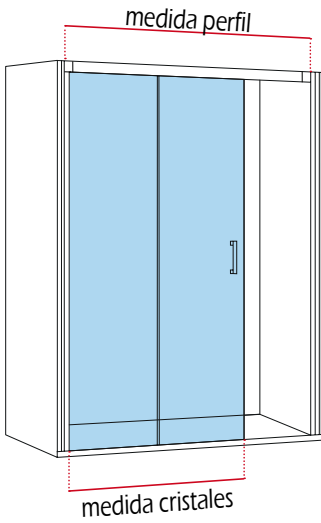

PASO 1: Seleccionar medida de la perfilera
PASO 2: Seleccionar medida de los cristales

Opción perfilera blanca o negra



PASO 1: PERFILERÍA

Descripción
Perfilería y accesorios hasta 140 + KIT FREE
Perfilería y accesorios hasta 180 + KIT FREE
Perfilería y accesorios hasta 200 + KIT FREE

CROMO	BLANCO	NEGRO
Ref.	Ref.	Ref.
5434+5447	5483+5447	5493+5447
5438+5447	5484+5447	5494+5447
5446+5447	5485+5447	5495+5447

*Desglose por referencias/punto en página 205

PASO 2: CRISTALES

Descripción	Rangos	TRANSPARENTE	FROST PLUS
		Ref.	Ref.
BASIC FREE 100	95-100	5001	6001
BASIC FREE 105	100-105	5002	6002
BASIC FREE 110	105-110	5003	6003
BASIC FREE 115	110-115	5004	6004
BASIC FREE 120	115-120	5005	6005
BASIC FREE 125	120-125	5006	6006
BASIC FREE 130	125-130	5007	6007
BASIC FREE 135	130-135	5008	6008
BASIC FREE 140	135-140	5009	6009
BASIC FREE 145	140-145	5010	6010
BASIC FREE 150	145-150	5011	6011
BASIC FREE 155	150-155	5012	6012
BASIC FREE 160	155-160	5013	6013
BASIC FREE 165	160-165	5014	6014
BASIC FREE 170	165-170	5015	6015
BASIC FREE 175	170-175	5016	6016
BASIC FREE 180	175-180	5017	6017
BASIC FREE 190	180-190	5023	6023
BASIC FREE 200	190-200	5024	6024

basic free angular

NOVEDAD



Mamparas a medida y cristales especiales

- Mamparas a medida

- Parsol, carglass, mate.

ver pag. 196

*Plazo de entrega 15 días

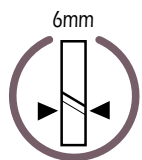
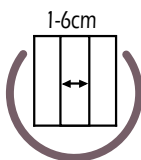
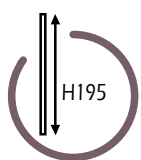

combinaciones angular **BASIC FREE** apertura al vértice

Medida		Rangos		TRANSPARENTE		FROST PLUS	
				Referencias		Referencias	
70x70	65-70/65-70			5018+5423+5447		6018+5423+5447	
75x70	70-75/65-70			5029+5423+5447		6029+5423+5447	
80x70	75-80/65-70			5019+5423+5447		6019+5423+5447	
90x70	85-90/65-70			5020+5423+5447		6020+5423+5447	
100x70	95-100/65-70			5021+5423+5447		6021+5423+5447	
110x70	105-109/65-70			5002+5423+5447		6002+5423+5447	
120x70	115-120/65-70			5022+5423+5447		6022+5423+5447	
130x70	125-129/65-70			5006+5424+5447		6006+5424+5447	
140x70	135-139/65-70			5008+5424+5447		6008+5424+5447	
Medida		Rangos		Referencias		Referencias	
75x75	70-75/70-75			5029+5423+5447		6029+5423+5447	
80x75	75-80/70-75			5019+5423+5447		6019+5423+5447	
90x75	85-90/70-75			5020+5423+5447		6020+5423+5447	
100x75	95-100/70-75			5021+5423+5447		6021+5423+5447	
110x75	105-109/70-75			5002+5423+5447		6002+5423+5447	
120x75	115-120/70-75			5022+5423+5447		6022+5423+5447	
130x75	125-129/70-75			5006+5424+5447		6006+5424+5447	
140x75	135-139/70-75			5008+5424+5447		6008+5424+5447	
Medida		Rangos		Referencias		Referencias	
80x80	75-80/75-80			5019+5423+5447		6019+5423+5447	
90x80	85-90/75-80			5020+5423+5447		6020+5423+5447	
100x80	95-100/75-80			5021+5423+5447		6021+5423+5447	
110x80	105-109/75-80			5002+5423+5447		6002+5423+5447	
120x80	115-120/75-80			5022+5423+5447		6022+5423+5447	
130x80	125-129/75-80			5006+5424+5447		6006+5424+5447	
140x80	135-139/75-80			5008+5424+5447		6008+5424+5447	
Medida		Rangos		Referencias		Referencias	
90x90	85-90/85-90			5020+5423+5447		6020+5423+5447	
100x90	95-100/85-90			5021+5423+5447		6021+5423+5447	
110x90	105-109/85-90			5002+5423+5447		6002+5423+5447	
120x90	115-120/85-90			5022+5423+5447		6022+5423+5447	
130x90	125-129/85-90			5006+5424+5447		6006+5424+5447	
140x90	135-139/85-90			5008+5424+5447		6008+5424+5447	

*Desglose por referencias/punto en página 205

Referencias	Descripción
5429	perfil de compensación +1,5 cm

Opción perfilera blanca o negra

NEGRO	BLANCO
Sustituir referencias 5423 ↔ 5490 5424 ↔ 5491	Sustituir referencias 5423 ↔ 5480 5424 ↔ 5481



NOVEDAD

basic perfilera blanco/cromo + negro mate

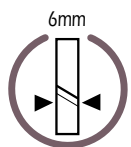
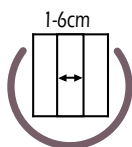

basic spazio perfilera blanco/cromo + negro mate



frontales **BASIC** 1fijo + 1corredera, perfilera blanca / negra

Rango	Apertura	TRANSPARENTE		FROST PLUS	
		PERF. BLANCA Ref.	PERF. NEGRA Ref.	PERF. BLANCA Ref.	PERF. NEGRA Ref.
95-100	36 - 41	5001+5483	5001+5493	6001+5483	6001+5493
100-105	36 - 41	5002+5483	5002+5493	6002+5483	6002+5493
105-110	41 - 46	5003+5483	5003+5493	6003+5483	6003+5493
110-115	41 - 46	5004+5483	5004+5493	6004+5483	6004+5493
115-120	46 - 51	5005+5483	5005+5493	6005+5483	6005+5493
120-125	46 - 51	5006+5483	5006+5493	6006+5483	6006+5493
125-130	51 - 56	5007+5483	5007+5493	6007+5483	6007+5493
130-135	51 - 56	5008+5483	5008+5493	6008+5483	6008+5493
135-140	56 - 61	5009+5483	5009+5493	6009+5483	6009+5493
140-145	56 - 61	5010+5484	5010+5494	6010+5484	6010+5494
145-150	61 - 66	5011+5484	5011+5494	6011+5484	6011+5494
150-155	61 - 66	5012+5484	5012+5494	6012+5484	6012+5494
155-160	61 - 66	5013+5484	5013+5494	6013+5484	6013+5494
160-165	61 - 66	5014+5484	5014+5494	6014+5484	6014+5494
165-170	66 - 71	5015+5484	5015+5494	6015+5484	6015+5494
170-175	61 - 66	5016+5484	5016+5494	6016+5484	6016+5494
175-180	66 - 71	5017+5484	5017+5494	6017+5484	6017+5494
180-190	67 - 76	5023+5485	5023+5495	6023+5485	6023+5495
190-200	72 - 81	5024+5485	5024+5495	6024+5485	6024+5495

5473 Perfil de compensación blanco lado fijo +1,5 cm

5477 Perfil de compensación negro lado fijo +1,5 cm

*Desglose por referencias/punto en página 205

frontales **BASIC** 2fijos + 2correderas, perfilera blanca / negra

Rango	Apert.	TRANSPARENTE		FROST PLUS	
		PERF. BLANCA Ref.	PERF. NEGRA Ref.	PERF. BLANCA Ref.	PERF. NEGRA Ref.
132 - 142	46 - 56	5029x2+5486	5029x2+5496	6029x2+5486	6029x2+5496
142 - 152	56 - 66	5019x2+5486	5019x2+5496	6019x2+5486	6019x2+5496
152 - 162	64 - 74	*5019+5020+5486	*5019+5020+5496	*6019+6020+5486	*6019+6020+5496
162 - 172	66 - 76	5020x2+5486	5020x2+5496	6020x2+5486	6020x2+5496
172 - 182	72 - 82	*5020+5021+5487	*5020+5021+5497	*6020+6021+5487	*6020+6021+5497
182 - 192	66 - 86	5021x2+5487	5021x2+5497	6021x2+5487	6021x2+5497
190 - 200	76 - 86	5001x2+5487	5001x2+5497	6001x2+5487	6001x2+5497
200 - 210	76 - 86	5002x2+5487	5002x2+5497	6002x2+5487	6002x2+5497

5473 Perfil de compensación blanco +1,5 cm

5477 Perfil de compensación negro +1,5 cm

*Combinaciones asimétricas. *Desglose por referencias/punto en página 205

basic al vértice

NOVEDAD

Perfilería blanco/cromo + negro mate

Basic transparente al vértice con perfilera negra mate



Basic Frost Plus al vértice con perfilera negra mate



Basic transparente al vértice con perfilera blanca



Basic Frost Plus al vértice con perfilera blanca



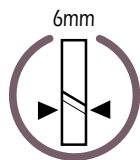
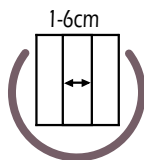
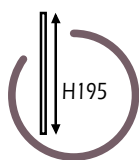

combinaciones **BASIC** apertura al vértice, perferia blanca / negra

Medida	Rango	TRANSPARENTE		FROST PLUS	
		PERF. BLANCA Ref.	PERF. NEGRA Ref.	PERF. BLANCA Ref.	PERF. NEGRA Ref.
combinaciones c/ LADOS 70 fijo+corredera					
70x70	65-70/65-70	5018+5018+5480	5018+5018+5490	6018+6018+5480	6018+6018+5490
75x70	70-75/65-70	5029+5018+5480	5029+5018+5490	6029+6018+5480	6029+6018+5490
80x70	75-80/65-70	5019+5018+5480	5019+5018+5490	6019+6018+5480	6019+6018+5490
90x70	85-90/65-70	5020+5018+5480	5020+5018+5490	6020+6018+5480	6020+6018+5490
100x70	95-100/65-70	5021+5018+5480	5021+5018+5490	6021+6018+5480	6021+6018+5490
110x70	105-109/65-70	5002+5018+5480	5002+5018+5490	6002+6018+5480	6002+6018+5490
120x70	115-120/65-70	5022+5018+5480	5022+5018+5490	6022+6018+5480	6022+6018+5490
130x70	125-129/65-70	5006+5018+5481	5006+5018+5491	6006+6018+5481	6006+6018+5491
140x70	135-139/65-70	5008+5018+5481	5008+5018+5491	6008+6018+5481	6008+6018+5491
combinaciones c/ LADOS 75 fijo+corredera					
75x75	70-75/70-75	5029+5029+5480	5029+5029+5490	6029+6029+5480	6029+6029+5490
80x75	75-80/70-75	5019+5029+5480	5019+5029+5490	6019+6029+5480	6019+6029+5490
90x75	85-90/70-75	5020+5029+5480	5020+5029+5490	6020+6029+5480	6020+6029+5490
100x75	95-100/70-75	5021+5029+5480	5021+5029+5490	6021+6029+5480	6021+6029+5490
110x75	105-109/70-75	5002+5029+5480	5002+5029+5490	6002+6029+5480	6002+6029+5490
120x75	115-120/70-75	5022+5029+5480	5022+5029+5490	6022+6029+5480	6022+6029+5490
130x75	125-129/70-75	5006+5029+5481	5006+5029+5491	6006+6029+5481	6006+6029+5491
140x75	135-139/70-75	5008+5029+5481	5008+5029+5491	6008+6029+5481	6008+6029+5491
combinaciones c/ LADOS 80 fijo+corredera					
80x80	75-80/75-80	5019+5019+5480	5019+5019+5490	6019+6019+5480	6019+6019+5490
90x80	85-90/75-80	5020+5019+5480	5020+5019+5490	6020+6019+5480	6020+6019+5490
100x80	95-100/75-80	5021+5019+5480	5021+5019+5490	6021+6019+5480	6021+6019+5490
110x80	105-109/75-80	5002+5019+5480	5002+5019+5490	6002+6019+5480	6002+6019+5490
120x80	115-120/75-80	5022+5019+5480	5022+5019+5490	6022+6019+5480	6022+6019+5490
130x80	125-129/75-80	5006+5019+5481	5006+5019+5491	6006+6019+5481	6006+6019+5491
140x80	135-139/75-80	5008+5019+5481	5008+5019+5491	6008+6019+5481	6008+6019+5491
combinaciones c/ LADOS 80 fijo+corredera					
90x90	85-90/85-90	5020+5020+5480	5020+5020+5490	6020+6020+5480	6020+6020+5490
100x90	95-100/85-90	5021+5020+5480	5021+5020+5490	6021+6020+5480	6021+6020+5490
110x90	105-109/85-90	5002+5020+5480	5002+5020+5490	6002+6020+5480	6002+6020+5490
120x90	115-120/85-90	5022+5020+5480	5022+5020+5490	6022+6020+5480	6022+6020+5490
130x90	125-129/85-90	5006+5020+5481	5006+5020+5491	6006+6020+5481	6006+6020+5491
140x90	135-139/85-90	5008+5020+5481	5008+5020+5491	6008+6020+5481	6008+6020+5491

5473 Perfil de compensación blanco +1,5 cm

5477 Perfil de compensación negro +1,5 cm

*Desglose por referencias/punto en página 205

basic con lateral fijo

NOVEDAD

Perfilería blanco/cromo + negro mate

Basic transparente con perfilera negra mate



Basic Frost Plus con perfilera negra mate



Basic transparente con perfilera blanca



Basic Frost Plus con perfilera blanca



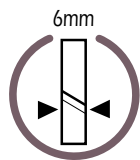
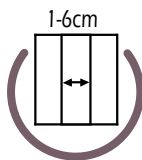
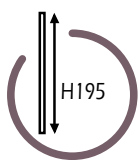

combinaciones **BASIC** con lateral fijo, perflería blanca / negra

Medida	Rango	TRANSPARENTE		FROST PLUS	
		PERF. BLANCA Ref.	PERF. NEGRA Ref.	PERF. BLANCA Ref.	PERF. NEGRA Ref.
combinaciones c/ LADO FIJO 70					
100x70	95-100/67-69	5001+5483+5488	5001+5493+5498	6001+5483+6488	6001+5493+6498
110x70	105-110/67-69	5003+5483+5488	5003+5493+5498	6003+5483+6488	6003+5493+6498
120x70	115-120/67-69	5005+5483+5488	5005+5493+5498	6005+5483+6488	6005+5493+6498
130x70	125-130/67-69	5007+5483+5488	5007+5493+5498	6007+5483+6488	6007+5493+6498
140x70	135-140/67-69	5009+5483+5488	5009+5493+5498	6009+5483+6488	6009+5493+6498
150x70	145-150/67-69	5011+5484+5488	5011+5494+5498	6011+5484+6488	6011+5494+6498
160x70	155-160/67-69	5013+5484+5488	5013+5494+5498	6013+5484+6488	6013+5494+6498
170x70	165-170/67-69	5015+5484+5488	5015+5494+5498	6015+5484+6488	6015+5494+6498
180x70	175-180/67-69	5017+5484+5488	5017+5494+5498	6017+5484+6488	6017+5494+6498
combinaciones c/ LADO FIJO 80					
100x80	95-100/77-79	5001+5483+5489	5001+5493+5499	6001+5483+6489	6001+5493+6499
110x80	105-110/77-79	5003+5483+5489	5003+5493+5499	6003+5483+6489	6003+5493+6499
120x80	115-120/77-79	5005+5483+5489	5005+5493+5499	6005+5483+6489	6005+5493+6499
130x80	125-130/77-79	5007+5483+5489	5007+5493+5499	6007+5483+6489	6007+5493+6499
140x80	135-140/77-79	5009+5483+5489	5009+5493+5499	6009+5483+6489	6009+5493+6499
150x80	145-150/77-79	5011+5484+5489	5011+5494+5499	6011+5484+6489	6011+5494+6499
160x80	155-160/77-79	5013+5484+5489	5013+5494+5499	6013+5484+6489	6013+5494+6499
170x80	165-170/77-79	5015+5484+5489	5015+5494+5499	6015+5484+6489	6015+5494+6499
180x80	175-180/77-79	5017+5484+5489	5017+5494+5499	6017+5484+6489	6017+5494+6499
combinaciones c/ LADO FIJO 90					
100x90	95-100/87-89	5001+5483+5490	5001+5493+5500	6001+5483+6490	6001+5493+6500
110x90	105-110/87-89	5003+5483+5490	5003+5493+5500	6003+5483+6490	6003+5493+6500
120x90	115-120/87-89	5005+5483+5490	5005+5493+5500	6005+5483+6490	6005+5493+6500
130x90	125-130/87-89	5007+5483+5490	5007+5493+5500	6007+5483+6490	6007+5493+6500
140x90	135-140/87-89	5009+5483+5490	5009+5493+5500	6009+5483+6490	6009+5493+6500
150x90	145-150/87-89	5011+5484+5490	5011+5494+5500	6011+5484+6490	6011+5494+6500
160x90	155-160/87-89	5013+5484+5490	5013+5494+5500	6013+5484+6490	6013+5494+6500
170x90	165-170/87-89	5015+5484+5490	5015+5494+5500	6015+5484+6490	6015+5494+6500
180x90	175-180/87-89	5017+5484+5490	5017+5494+5500	6017+5484+6490	6017+5494+6500

5473 Perfil de compensación blanco +1,5 cm

5477 Perfil de compensación negro +1,5 cm

Prestige Titan

Calidades Prestige a precio Titan

Mampara de aluminio con cristales fijos de 8 mm y correderas de 6 mm. El modelo Prestige Titan esta disponible en todas las medidas y formatos en cristal transparente y frost plus.

El modelo Prestige Titan se caracteriza por su perfilera minimalista recta y por ser la única mampara enmarcada en aluminio, así como por su innovador sistema de cierre con magnético oculto. Al mismo tiempo incorpora rodamientos inferiores con pulsador que nos permiten liberar la hoja para facilitar la limpieza de su perfil inferior.

NOVEDAD: Esta serie incluye tratamiento antical de serie,





Prestige Titan Semicircular



tirador metálico



rodamiento rfzdo. doble



pulsador liberador



**incluye
tratamiento
antical**

Ref.	Descripción	Apertura	Rango
0011	SEMICIRCULAR 80x80 RADIO ITALIANO	46	76,5 - 79,5
0013	SEMICIRCULAR 90x90 RADIO ITALIANO	52	86,5 - 89,5
0046	SEMICIRCULAR 80x80 RADIO ROCA	46	76,5 - 79,5
0047	SEMICIRCULAR 90x90 RADIO ROCA	52	86,5 - 89,5
0218	perfil de compensación +2 cm		
0029	perfil de compensación +4 cm		

Prestige Titan frost plus Semicircular



ALUMINIO

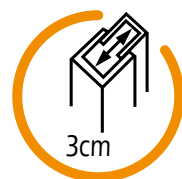
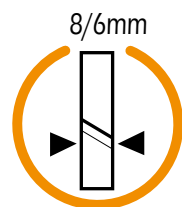
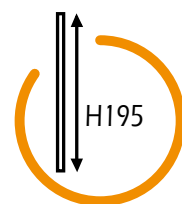

**incluye
tratamiento
antical**

Ref.	Descripción	Apertura	Rango
0052	SEMICIRCULAR 80x80 RADIO ITALIANO	46	76,5 - 79,5
0053	SEMICIRCULAR 90x90 RADIO ITALIANO	52	86,5 - 89,5
0048	SEMICIRCULAR 80x80 RADIO ROCA	46	76,5 - 79,5
0049	SEMICIRCULAR 90x90 RADIO ROCA	52	86,5 - 89,5
0218	perfil de compensación +2 cm		
0029	perfil de compensación +4 cm		

Prestige Titan 1 fijo+1 corredera



cierre imán oculto



rodamiento rfzdo. doble



pulsador liberador

PRESTIGE TITAN 1fijo +1corredera

Referencias	Descripción	Apertura	Rangos
0200	PRESTIGE TITAN 100X195	38	97 - 103
0201	PRESTIGE TITAN 110X195	43	107 - 113
0202	PRESTIGE TITAN 120X195	48	117 - 123
0203	PRESTIGE TITAN 130X195	53	127 - 133
0204	PRESTIGE TITAN 140X195	58	137 - 143
0205	PRESTIGE TITAN 150X195	63	147 - 153
0206	PRESTIGE TITAN 160X195	58	157 - 163
0207	PRESTIGE TITAN 170X195	63	167 - 173
0218	perfil compensación +2 cm		
0029	perfil compensación +4 cm		



**incluye
tratamiento
antical**

Prestige Titan frost plus 1 fijo+1 corredera



ALUMINIO

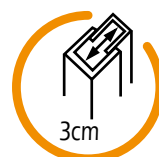
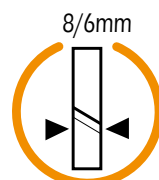
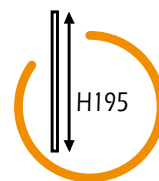

PRESTIGE TITAN FROST PLUS 1fijo + 1 corredera

Referencias	Descripción	Apertura	Rangos
0272	PRESTIGE TITAN FROST PLUS 100X195	38	97 - 103
0273	PRESTIGE TITAN FROST PLUS 110X195	43	107 - 113
0274	PRESTIGE TITAN FROST PLUS 120X195	48	117 - 123
0275	PRESTIGE TITAN FROST PLUS 130X195	53	127 - 133
0276	PRESTIGE TITAN FROST PLUS 140X195	58	137 - 143
0277	PRESTIGE TITAN FROST PLUS 150X195	63	147 - 153
0278	PRESTIGE TITAN FROST PLUS 160X195	58	157 - 163
0279	PRESTIGE TITAN FROST PLUS 170X195	63	167 - 173
0218	perfil compensación +2 cm		
0029	perfil compensación +4 cm		



include
tratamiento
anticál

Prestige Titan spazio 2f+2c



tirador metálico



rodamiento rfzdo. doble



pulsador liberador

PRESTIGE TITAN SPAZIO 2fijos +2correderas

Referencias	Descripción	Apertura	Rangos
0610	PRESTIGE TITAN SPAZIO 140X195	53	136 - 142
0611	PRESTIGE TITAN SPAZIO 150X195	58	146 - 152
0612	PRESTIGE TITAN SPAZIO 160X195	63	156 - 162
0613	PRESTIGE TITAN SPAZIO 170X195	68	166 - 172
0614	PRESTIGE TITAN SPAZIO 180X195	73	176 - 182
0615	PRESTIGE TITAN SPAZIO 190X195	78	186 - 192
0218	perfil compensación +2 cm		
0029	perfil compensación +4 cm		



**incluye
tratamiento
antical**

*Se puede combinar con el Lateral Fijo STD pag. 100, el rango aumenta en 0,7 y se pierde la expansión en el lado dónde se instala el fijo.

Prestige Titan spazio frost plus 2f+2c



ALUMINIO

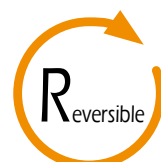
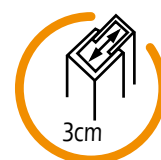
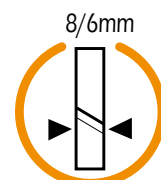

PRESTIGE TITAN SPAZIO FROST PLUS 2fijos +2correderas

Referencias	Descripción	Apertura	Rangos
0616	PRESTIGE TITAN SPAZIO FROST PLUS 140X195	53	136 - 142
0617	PRESTIGE TITAN SPAZIO FROST PLUS 150X195	58	146 - 152
0618	PRESTIGE TITAN SPAZIO FROST PLUS 160X195	63	156 - 162
0619	PRESTIGE TITAN SPAZIO FROST PLUS 170X195	68	166 - 172
0620	PRESTIGE TITAN SPAZIO FROST PLUS 180X195	73	176 - 182
0621	PRESTIGE TITAN SPAZIO FROST PLUS 190X195	78	186 - 192
0218	perfil compensación +2 cm		
0029	perfil compensación +4 cm		



**incluye
tratamiento
antical**

*Se puede combinar con el Lateral Fijo STD Frost Plus pag. 100, el rango aumenta en 0,7 y se pierde la expansión en el lado dónde se instala el fijo.

Prestige Titan angular al vértice



	TRANSPARENTE	FROST PLUS
Descripción	Ref.	Ref.
lado 70x195 PRESTIGE TITAN	0313	0295
lado 80x195 PRESTIGE TITAN	0314	0296
lado 90x195 PRESTIGE TITAN	0315	0297
lado 100x195 PRESTIGE TITAN	0316	0298
lado 120x195 PRESTIGE TITAN	0317	0299

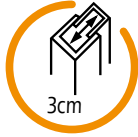
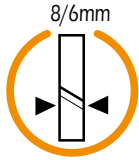
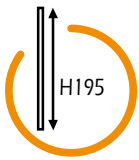

combinaciones angular **PRESTIGE TITAN** al vértice



tirador metálico



rodamiento rfzdo. doble



pulsador liberador

Medida	Rangos	Apert.
70x70	67-70 / 67-70	33
80x70	77-80 / 67-70	37
90x70	87-90 / 67-70	41
100x70	97-100 / 67-70	45
110x70	104-107 / 67-70	47
120x70	117-120 / 67-70	50
130x70	124-127 / 67-70	56
140x70	134-137 / 67-70	60
150x70	144-147 / 67-70	64
160x70	154-157 / 67-70	60
170x70	164-167 / 67-70	64

Medida	Rangos	Apert.
80x80	77-80 / 77-80	40
90x80	87-90 / 77-80	44
100x80	97-100 / 77-80	48
110x80	104-107 / 77-80	50
120x80	117-120 / 77-80	52
130x80	124-127 / 77-80	58
140x80	134-137 / 77-80	62
150x80	144-147 / 77-80	66
160x80	154-157 / 77-80	62
170x80	164-167 / 77-80	66

Medida	Rangos	Apert.
90x90	87-90 / 87-90	47
100x90	97-100 / 87-90	51
110x90	104-107 / 87-90	53
120x90	117-120 / 87-90	55
130x90	124-127 / 87-90	60
140x90	134-137 / 87-90	64
150x90	144-147 / 87-90	68
160x90	154-157 / 87-90	64
170x90	164-167 / 87-90	68

TRANSPARENTE
Referencias
0313 + 0313
0314 + 0313
0315 + 0313
0316 + 0313
0201 + 0313
0317 + 0313
0203 + 0313
0204 + 0313
0205 + 0313
0206 + 0313
0207 + 0313

Referencias
0314 + 0314
0315 + 0314
0316 + 0314
0201 + 0314
0317 + 0314
0203 + 0314
0204 + 0314
0205 + 0314
0206 + 0314
0207 + 0314

Referencias
0315 + 0315
0316 + 0315
0201 + 0315
0317 + 0315
0203 + 0315
0204 + 0315
0205 + 0315
0206 + 0315
0207 + 0315

FROST PLUS
Referencias
0295 + 0295
0296 + 0295
0297 + 0295
0298 + 0295
0273 + 0295
0299 + 0295
0275 + 0295
0276 + 0295
0277 + 0295
0278 + 0295
0279 + 0295

Referencias
0296 + 0296
0297 + 0296
0298 + 0296
0273 + 0296
0299 + 0296
0275 + 0296
0276 + 0296
0277 + 0296
0278 + 0296
0279 + 0296

Referencias
0297 + 0297
0298 + 0297
0273 + 0297
0299 + 0297
0275 + 0297
0276 + 0297
0277 + 0297
0278 + 0297
0279 + 0297

También se pueden obtener combinaciones con lados de 100 y 120

Referencias	Descripción
0218	perfil compensación +2 cm
0029	perfil compensación +4 cm

Prestige Titan frontal + lateral fijo 8 mm



Referencias	Descripción	Rangos (min-max)
0810	lateral fijo STD 8 mm 30x195	26 - 29
0811	lateral fijo STD 8 mm 40x195	36 - 39
0812	lateral fijo STD 8 mm 50x195	46 - 49
0813	lateral fijo STD 8 mm 60x195	56 - 59
0814	lateral fijo STD 8 mm 70x195	66 - 69
0820	lateral fijo STD 8 mm 75x195	71 - 74
0815	lateral fijo STD 8 mm 80x195	76 - 79
0816	lateral fijo STD 8 mm 90x195	86 - 89
0817	lateral fijo STD 8 mm FROST PLUS 70	66 - 69
0818	lateral fijo STD 8 mm FROST PLUS 80	76 - 79
0819	lateral fijo STD 8 mm FROST PLUS 90	86 - 89

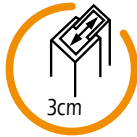
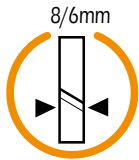
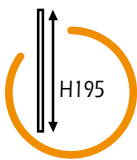

**incluye
tratamiento
antical**

PRESTIGE TITAN + lateral fijo de 8 mm



cierre imán oculto



rodamiento rfzdo. doble



pulsador liberador

Medidas	Rangos	Apert.
100x70	97,4-100,4 / 66-69	38
110x70	107,4-110,4 / 66-69	43
120x70	117,4-120,4 / 66-69	48
130x70	127,4-130,4 / 66-69	53
140x70	137,4-140,4 / 66-69	58
150x70	147,4-150,4 / 66-69	53
160x70	157,4-160,4 / 66-69	58
170x70	167,4-170,4 / 66-69	63

Medidas	Rangos	Apert.
100x80	97,4-100,4 / 76-79	38
110x80	107,4-110,4 / 76-79	43
120x80	117,4-120,4 / 76-79	48
130x80	127,4-130,4 / 76-79	53
140x80	137,4-140,4 / 76-79	58
150x80	147,4-150,4 / 76-79	53
160x80	157,4-160,4 / 76-79	58
170x80	167,4-170,4 / 76-79	63

Medidas	Rangos	Apert.
100x90	97,4-100,4 / 86-89	38
110x90	107,4-110,4 / 86-89	43
120x90	117,4-120,4 / 86-89	48
130x90	127,4-130,4 / 86-89	53
140x90	137,4-140,4 / 86-89	58
150x90	147,4-150,4 / 86-89	53
160x90	157,4-160,4 / 86-89	58
170x90	167,4-170,4 / 86-89	63

TRANSPARENTE	FROST PLUS
Referencias	Referencias
0200 + 0814	0272 + 0817
0201 + 0814	0273 + 0817
0202 + 0814	0274 + 0817
0203 + 0814	0275 + 0817
0204 + 0814	0276 + 0817
0205 + 0814	0277 + 0817
0206 + 0814	0278 + 0817
0207 + 0814	0279 + 0817
Referencias	Referencias
0200 + 0815	0272 + 0818
0201 + 0815	0273 + 0818
0202 + 0815	0274 + 0818
0203 + 0815	0275 + 0818
0204 + 0815	0276 + 0818
0205 + 0815	0277 + 0818
0206 + 0815	0278 + 0818
0207 + 0815	0279 + 0818
Referencias	Referencias
0200 + 0816	0272 + 0819
0201 + 0816	0273 + 0819
0202 + 0816	0274 + 0819
0203 + 0816	0275 + 0819
0204 + 0816	0276 + 0819
0205 + 0816	0277 + 0819
0206 + 0816	0278 + 0819
0207 + 0816	0279 + 0819

*Se pueden hacer otras combinaciones con medidas intermedias de frontales

Referencias	Descripción
0218	perfil compensación +2 cm
0029	perfil compensación +4 cm
0219	perfil compensación (+ 5,5 cm)



Laterales fijos a Medida PRESTIGE	TRANSPARENTE	FROST PLUS
Descripción	Ref.	Ref.
lateral fijo a medida hasta 40 cm	1343	1343+1312
lateral fijo a medida de 40 hasta 80 cm	1304	1304+1313
lateral fijo a medida de 80 hasta 120 cm	1310	1310+1315

*Plazo de entrega 15 días. Más información en página 197

aktual

Evolución Prestige sin perfilera inferior

Mampara de aluminio con cristales fijos de 8 mm y hojas correderas de 6 mm.

El modelo Aktual esta disponible en todas las medidas y formatos en cristal transparente o frost plus.

El modelo Aktual destaca por su perfilera minimalista de líneas rectas y la ausencia de perfilera inferior siguiendo las ultimas tendencias del mercado, así como por su innovador sistema de cierre con magnético oculto.

NOVEDAD: Este modelo incluye tratamiento antical de serie. Nuevos precios.

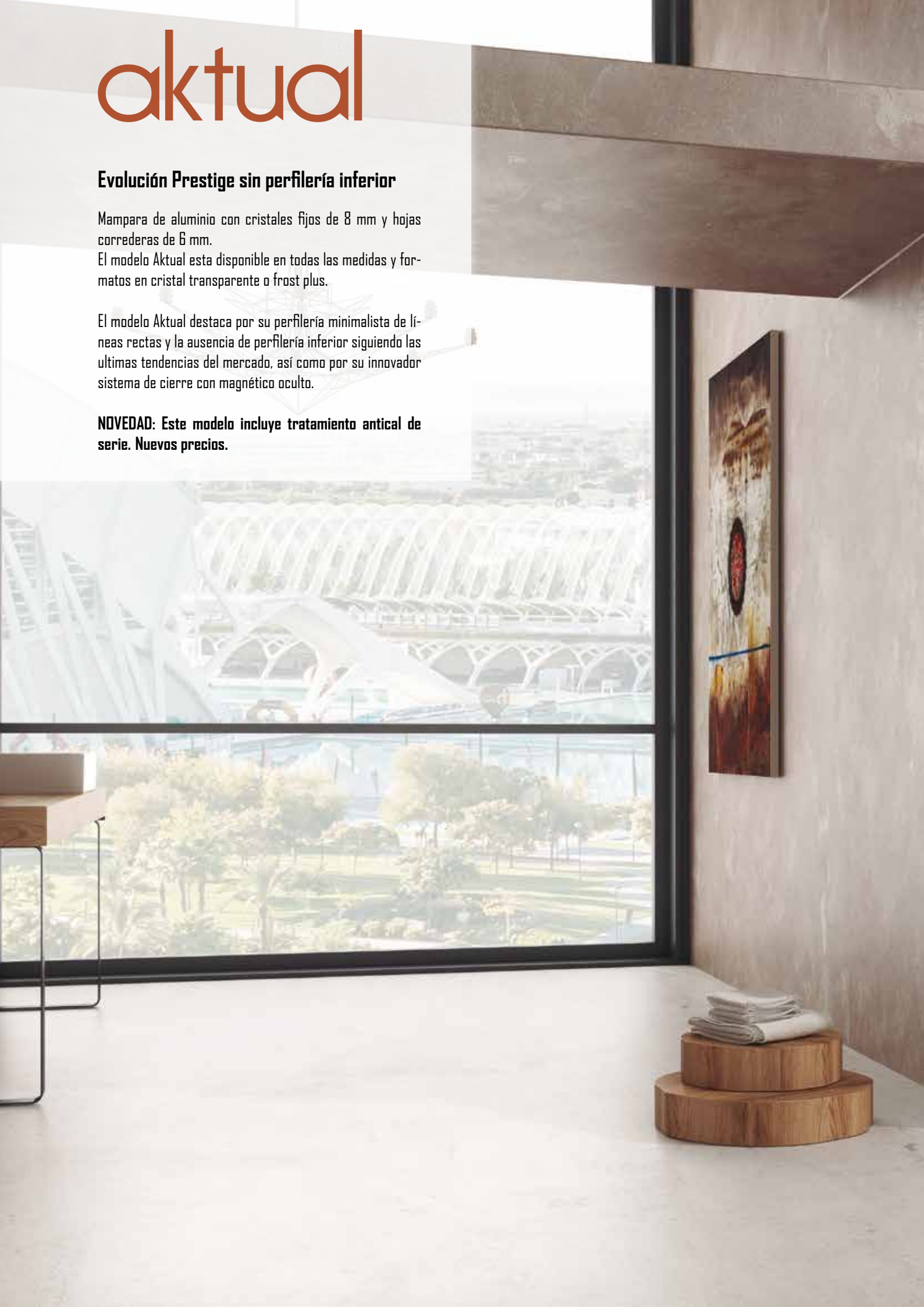



aktual 1 fijo+1 corredera



cierre imán oculto



rodamiento rfzdo. doble



vierteaguas metálico

AKTUAL 1fijo+1corredera

Referencias	Descripción	Apertura	Rangos
0280	AKTUAL 1fijo+1corredera 100X195	38	97 - 103
0281	AKTUAL 1fijo+1corredera 110X195	43	107 - 113
0282	AKTUAL 1fijo+1corredera 120X195	48	117 - 123
0283	AKTUAL 1fijo+1corredera 130X195	53	127 - 133
0284	AKTUAL 1fijo+1corredera 140X195	58	137 - 143
0285	AKTUAL 1fijo+1corredera 150X195	63	147 - 153
0286	AKTUAL 1fijo+1corredera 160X195	58	157 - 163
0287	AKTUAL 1fijo+1corredera 170X195	63	167 - 173
0218	perfil compensación +2 cm		
0029	perfil compensación +4 cm		

aktual frost plus 1 fijo+1 corredera

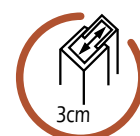
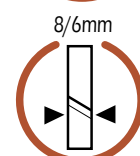
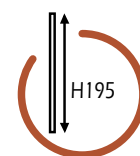

**incluye
tratamiento
anticorrosión**

ALUMINIO

AKTUAL FROST PLUS 1 fijo+1 corredera

Referencias	Descripción	Apertura	Rangos
0580	AKTUAL FROST PLUS 1 fijo+1 corredera 100X195	38	97 - 103
0581	AKTUAL FROST PLUS 1 fijo+1 corredera 110X195	43	107 - 113
0582	AKTUAL FROST PLUS 1 fijo+1 corredera 120X195	48	117 - 123
0583	AKTUAL FROST PLUS 1 fijo+1 corredera 130X195	53	127 - 133
0584	AKTUAL FROST PLUS 1 fijo+1 corredera 140X195	58	137 - 143
0585	AKTUAL FROST PLUS 1 fijo+1 corredera 150X195	63	147 - 153
0586	AKTUAL FROST PLUS 1 fijo+1 corredera 160X195	58	157 - 163
0587	AKTUAL FROST PLUS 1 fijo+1 corredera 170X195	63	167 - 173
0218	perfil compensación +2 cm		
0029	perfil compensación +4 cm		

aktual spazio 2fijos+2correderas



tirador



rodamiento rfzdo. doble



vierteaguas metálico

AKTUAL SPAZIO 2fijos+2correderas

Referencias	Descripción	Apertura	Rangos
0570	AKTUAL SPAZIO 2fijos+2correderas 140X195	53	136 - 142
0571	AKTUAL SPAZIO 2fijos+2correderas 150X195	58	146 - 152
0572	AKTUAL SPAZIO 2fijos+2correderas 160X195	63	156 - 162
0573	AKTUAL SPAZIO 2fijos+2correderas 170X195	68	166 - 172
0574	AKTUAL SPAZIO 2fijos+2correderas 180X195	73	176 - 182
0575	AKTUAL SPAZIO 2fijos+2correderas 190X195	78	186 - 192
0218	perfil compensación +2 cm		
0029	perfil compensación +4 cm		

*Se puede combinar con el Lateral Fijo STD pag. 110, el rango aumenta en 0,7 y se pierde la expansión en el lado dónde se instala el fijo.

aktual spazio frost plus 2f+2c

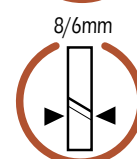
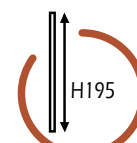

**incluye
tratamiento
antical**

ALUMINIO

AKTUAL SPAZIO FROST PLUS 2fijos+2correderas

Referencias	Descripción	Apertura	Rangos
0588	AKTUAL SPAZIO FROST PLUS 2fijos+2correderas 140X195	53	136 - 142
0589	AKTUAL SPAZIO FROST PLUS 2fijos+2correderas 150X195	58	146 - 152
0590	AKTUAL SPAZIO FROST PLUS 2fijos+2correderas 160X195	63	156 - 162
0591	AKTUAL SPAZIO FROST PLUS 2fijos+2correderas 170X195	68	166 - 172
0592	AKTUAL SPAZIO FROST PLUS 2fijos+2correderas 180X195	73	176 - 182
0593	AKTUAL SPAZIO FROST PLUS 2fijos+2correderas 190X195	78	186 - 192
0218	perfil compensación +2 cm		
0029	perfil compensación +4 cm		

*Se puede combinar con el Lateral Fijo STD Frost Plus pag. 110, el rango aumenta en 0,7 y se pierde la expansión en el lado dónde se instala el fijo.

aktual angular al vértice



Descripción	TRANSPARENTE	FROST PLUS
	Ref.	Ref.
lado 70x195 AKTUAL 1fijo+1corredera	0320	0595
lado 80x195 AKTUAL 1fijo+1corredera	0321	0596
lado 90x195 AKTUAL 1fijo+1corredera	0322	0597
lado 100x195 AKTUAL 1fijo+1corredera	0323	0598
lado 120x195 AKTUAL 1fijo+1corredera	0324	0599

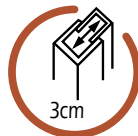
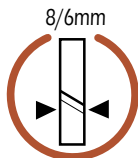
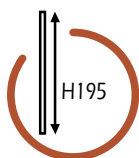

combinaciones angular **AKTUAL** apertura al vértice



tirador



rodamiento rfzdo. doble



vierteaguas metálico

Medida	Rangos	Apert.
70x70	67-70 / 67-70	33
80x70	77-80 / 67-70	37
90x70	87-90 / 67-70	41
100x70	97-100 / 67-70	45
110x70	104-107 / 67-70	47
120x70	117-120 / 67-70	50
130x70	124-127 / 67-70	56
140x70	134-137 / 67-70	60
150x70	144-147 / 67-70	64

Medida	Rangos	Apert.
80x80	77-80 / 77-80	40
90x80	87-90 / 77-80	44
100x80	97-100 / 77-80	48
110x80	104-107 / 77-80	50
120x80	117-120 / 77-80	52
130x80	124-127 / 77-80	58
140x80	134-137 / 77-80	62
150x80	144-147 / 77-80	66

Medida	Rangos	Apert.
90x90	87-90 / 87-90	47
100x90	97-100 / 87-90	51
110x90	104-107 / 87-90	53
120x90	117-120 / 87-90	55
130x90	124-127 / 87-90	60
140x90	134-137 / 87-90	64
150x90	144-147 / 87-90	68

TRANSPARENTE	FROST PLUS
Referencias	Referencias
0320 + 0320	0595 + 0595
0321 + 0320	0596 + 0595
0322 + 0320	0597 + 0595
0323 + 0320	0598 + 0595
0281 + 0320	0581 + 0595
0324 + 0320	0599 + 0595
0283 + 0320	0583 + 0595
0284 + 0320	0584 + 0595
0285 + 0320	0585 + 0595
Referencias	Referencias
0321 + 0321	0596 + 0596
0322 + 0321	0597 + 0596
0323 + 0321	0598 + 0596
0281 + 0321	0581 + 0596
0324 + 0321	0599 + 0596
0283 + 0321	0583 + 0596
0284 + 0321	0584 + 0596
0285 + 0321	0585 + 0596
Referencias	Referencias
0322 + 0322	0597 + 0597
0323 + 0322	0598 + 0597
0281 + 0322	0581 + 0597
0324 + 0322	0599 + 0597
0283 + 0322	0583 + 0597
0284 + 0322	0584 + 0597
0285 + 0322	0585 + 0597

También se pueden obtener combinaciones con lados de 100 y 120

Referencias	Descripción
0218	perfil compensación +2 cm
0029	perfil compensación +4 cm

aktual frontal + lateral fijo STD 8 mm



Referencias	Descripción	Rangos (min-max)
0810	lateral fijo STD 8 mm 30x195	26 - 29
0811	lateral fijo STD 8 mm 40x195	36 - 39
0812	lateral fijo STD 8 mm 50x195	46 - 49
0813	lateral fijo STD 8 mm 60x195	56 - 59
0814	lateral fijo STD 8 mm 70x195	66 - 69
0820	lateral fijo STD 8 mm 75x195	71 - 74
0815	lateral fijo STD 8 mm 80x195	76 - 79
0816	lateral fijo STD 8 mm 90x195	86 - 89
0817	lateral fijo STD 8 mm FROST PLUS 70	66 - 69
0818	lateral fijo STD 8 mm FROST PLUS 80	76 - 79
0819	lateral fijo STD 8 mm FROST PLUS 90	86 - 89

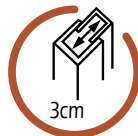
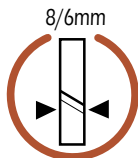
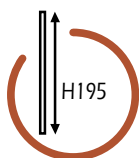

AKTUAL + lateral fijo de 8 mm



cierre imán oculto



rodamiento rfzdo. doble



vierteaguas metálico

Medidas	Rangos	Apert.
100x70	97,4-100,4 / 66-69	38
110x70	107,4-110,4 / 66-69	43
120x70	117,4-120,4 / 66-69	48
130x70	127,4-130,4 / 66-69	53
140x70	137,4-140,4 / 66-69	58
150x70	147,4-150,4 / 66-69	53
160x70	157,4-160,4 / 66-69	58
170x70	167,4-170,4 / 66-69	63
Medidas	Rangos	Apert.
100x80	97,4-100,4 / 76-79	38
110x80	107,4-110,4 / 76-79	43
120x80	117,4-120,4 / 76-79	48
130x80	127,4-130,4 / 76-79	53
140x80	137,4-140,4 / 76-79	58
150x80	147,4-150,4 / 76-79	53
160x80	157,4-160,4 / 76-79	58
170x80	167,4-170,4 / 76-79	63
Medidas	Rangos	Apert.
100x90	97,4-100,4 / 86-89	38
110x90	107,4-110,4 / 86-89	43
120x90	117,4-120,4 / 86-89	48
130x90	127,4-130,4 / 86-89	53
140x90	137,4-140,4 / 86-89	58
150x90	147,4-150,4 / 86-89	53
160x90	157,4-160,4 / 86-89	58
170x90	167,4-170,4 / 86-89	63

TRANSPARENTE	FROST PLUS
Referencias	Referencias
0280 + 0814	0580 + 0817
0281 + 0814	0581 + 0817
0282 + 0814	0582 + 0817
0283 + 0814	0583 + 0817
0284 + 0814	0584 + 0817
0285 + 0814	0585 + 0817
0286 + 0814	0586 + 0817
0287 + 0814	0587 + 0817
Referencias	Referencias
0280 + 0815	0580 + 0818
0281 + 0815	0581 + 0818
0282 + 0815	0582 + 0818
0283 + 0815	0583 + 0818
0284 + 0815	0584 + 0818
0285 + 0815	0585 + 0818
0286 + 0815	0586 + 0818
0287 + 0815	0587 + 0818
Referencias	Referencias
0280 + 0816	0580 + 0819
0281 + 0816	0581 + 0819
0282 + 0816	0582 + 0819
0283 + 0816	0583 + 0819
0284 + 0816	0584 + 0819
0285 + 0816	0585 + 0819
0286 + 0816	0586 + 0819
0287 + 0816	0587 + 0819

*Se pueden hacer otras combinaciones con medidas intermedias de frontales

Referencias	Descripción	Puntos
0218	perfil compensación +2 cm	19
0029	perfil compensación +4 cm	21
0219	perfil compensación (+ 5,5 cm)	21



Laterales fijos a medida AKTUAL	TRANSPARENTE	FROST PLUS
Descripción	Ref.	Ref.
lateral fijo a medida hasta 40 cm	1343	1343+1312
lateral fijo a medida de 40 hasta 80 cm	1304	1304+1313
lateral fijo a medida de 80 hasta 120 cm	1310	1310+1315

*Plazo de entrega 15 días. Más información en página 197

otras soluciones

giro 360°



puerta giratoria	114
fijo + puerta giratoria	115
fijo + puerta giratoria + fijo	116

tandem



Basic+ Glass plegable	118
-----------------------	-----

trio



1 fijo + 2 correderas	120
frontal + lateral fijo	121

bypass



2 correderas	122
frontal + lateral fijo	123

akord



2 puertas plegables	125
frontal + lateral fijo	125

giro 360° **NOVEDAD**

La apuesta atrevida en diseño de vanguardia de GME para este nuevo ciclo se llama Giro 360, un nuevo sistema de mampara con puerta giratoria 360° con la posibilidad de combinarla con paneles fijos en distintas medidas y formatos. Su barra estabilizadora fabricada en acero inoxidable, así como su novedoso y exclusivo sistema de apertura giratoria convierte a este nuevo modelo de GME en un producto vanguardista y único para aquellos clientes amantes de la exclusividad.

tandem **NOVEDAD**

Basic y Glass Plegable forman el tándem perfecto para conseguir una mayor entrada útil a tus mamparas angulares.

Este modelo incluye tratamiento antical.

trío - El diseño en los espacios reducidos

Mampara de aluminio con cristales de 6 mm. El modelo Trío está disponible en formato frontal y frontal + lateral fijo en medidas desde 86 a 160 cm, con la posibilidad de adaptar laterales fijos de 70 y 80 cm.

El modelo Trío se caracteriza por su sistema de 3 hojas, un fijo + 2 correderas, ideal para espacios reducidos por la amplitud de su entrada.

Se presenta en formato sin perfil inferior siguiendo las últimas tendencias del mercado.

bypass - Tu eliges el acceso

Mampara de aluminio con cristales de 6 mm.

Bypass está disponible en formato frontal desde los 108 a los 158 cm y sus combinaciones con lateral fijo.

El modelo Bypass se caracteriza por sus dos puertas correderas las cuales permiten el acceso por ambos lados, Bypass ha sido creada con un novedoso sistema de guiado sin perfil inferior, lo cual, la sitúa en la vanguardia de este tipo de soluciones para ducha.

akord - Máxima entrada

La mampara Akord es un modelo de puertas plegables fabricado en aluminio y cristales de 4 mm.

Akord destaca por su sistema de apertura plegable, lo cual nos permite un gran paso de entrada en mamparas de tamaño reducido.

giro 360° 1 puerta giratoria

NOVEDAD



COMBI A Frontal **GIRO 360°** 1 puerta

Medida	Referencias	Apertura	Rango
100	1212+1250+1212+1253	46	102,6/107,6
105	1212+1251+1212+1253	48	107,6/112,6
110	1212+1252+1212+1253	51	112,6/117,6
0005	Botella tratamiento antical, más información pag. 199		

*Permite unión con laterales fijos STD en ambos lados rango mínimo +0,7 cm, ver pag. 100. Necesario kit accesorios ref. 1256

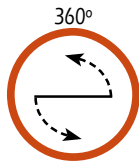
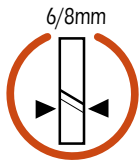
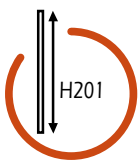

+ SOLUCIONES

COMBI B Frontal GIRO 360° 1 fijo + 1 puerta

Medidas	Fijo	Puerta	Apertura	Referencias	Rango
120	20	100	46	1200+1250+1212+1254	117,5/122,5
125	25	100	46	1201+1250+1212+1254	122,5/127,5
125	20	105	48	1200+1251+1212+1254	122,5/127,5
130	30	100	46	1202+1250+1212+1254	127,5/132,5
130	25	105	48	1201+1251+1212+1254	127,5/132,5
130	20	110	51	1200+1252+1212+1254	127,5/132,5
135	30	105	48	1202+1251+1212+1254	132,5/137,5
135	25	110	51	1201+1252+1212+1254	132,5/137,5
140	40	100	46	1203+1250+1212+1254	137,5/142,5
140	30	110	51	1202+1252+1212+1254	137,5/142,5
145	40	105	48	1203+1251+1212+1254	142,5/147,5
150	50	100	46	1204+1250+1212+1254	147,5/152,5
150	40	105	48	1203+1252+1212+1254	147,5/152,5
155	50	100	46	1204+1251+1212+1254	152,5/157,5
160	60	100	46	1205+1250+1212+1254	157,5/162,5
160	50	110	51	1204+1252+1212+1254	157,5/162,5
165	60	105	48	1205+1251+1212+1254	162,5/167,5
170	60	110	51	1205+1252+1212+1254	167,5/172,5

0005 Botella tratamiento antical, más información pag. 199

*Permite unión con laterales fijos STD en ambos lados rango mínimo +0,7 cm, ver pag. 100. Necesario kit accesorios ref. 1256

giro 360° fijo + puerta + fijo

NOVEDAD



COMBI C Frontal GIRO 360° fijo + puerta + fijo

Medidas	Apertura	Referencias	Rango
135 (20+100+20)	46	1200+1250+1200+1255	132,6/137,6
140 (20+100+25)	46	1200+1250+1201+1255	137,6/142,6
140 (20+105+20)	48	1200+1251+1200+1255	137,6/142,6
145 (20+100+30)	46	1200+1250+1202+1255	142,6/147,6
145 (20+105+25)	48	1200+1251+1201+1255	142,6/147,6
145 (20+110+20)	51	1200+1252+1200+1255	142,6/147,6
145 (25+100+25)	46	1201+1250+1201+1255	142,6/147,6
150 (20+105+30)	48	1200+1251+1202+1255	147,6/152,6
150 (20+110+25)	51	1200+1252+1201+1255	147,6/152,6
150 (25+100+30)	46	1201+1250+1202+1255	147,6/152,6
150 (25+105+25)	48	1201+1251+1201+1255	147,6/152,6
155 (20+100+40)	46	1200+1250+1203+1255	152,6/157,6
155 (20+110+30)	51	1200+1252+1202+1255	152,6/157,6
155 (25+105+30)	48	1201+1251+1202+1255	152,6/157,6
155 (30+100+30)	46	1202+1250+1202+1255	152,6/157,6

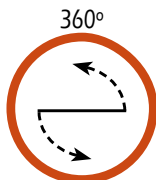
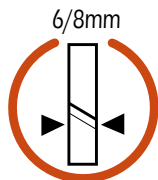
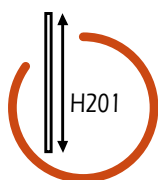

COMBI C Frontal GIRO 360° fijo + puerta + fijo

Medidas	Apertura	Referencias	Rango
160 (20+105+40)	48	1200+1251+1203+1255	157,6/162,6
160 (25+100+40)	46	1201+1250+1203+1255	157,6/162,6
160 (30+105+30)	48	1202+1251+1202+1255	157,6/162,6
165 (20+100+50)	46	1200+1250+1204+1255	162,6/167,6
165 (20+110+40)	51	1200+1252+1203+1255	162,6/167,6
165 (25+105+40)	48	1201+1251+1203+1255	162,6/167,6
165 (30+100+40)	46	1202+1250+1203+1255	162,6/167,6
165 (30+110+30)	51	1202+1252+1202+1255	162,6/167,6
170 (20+105+50)	48	1200+1251+1204+1255	167,6/172,6
170 (25+100+50)	46	1201+1250+1204+1255	167,6/172,6
170 (30+105+40)	48	1202+1251+1203+1255	167,6/172,6
175 (20+100+60)	46	1200+1250+1205+1255	172,6/177,6
175 (20+110+50)	51	1200+1252+1204+1255	172,6/177,6
175 (25+105+50)	48	1201+1251+1204+1255	172,6/177,6
175 (30+100+50)	46	1202+1250+1204+1255	172,6/177,6
175 (30+110+40)	51	1202+1252+1203+1255	172,6/177,6
175 (40+100+40)	46	1203+1250+1203+1255	172,6/177,6
180 (20+105+60)	48	1200+1251+1205+1255	177,6/182,6
180 (25+100+60)	46	1201+1250+1205+1255	177,6/182,6
180 (30+105+50)	48	1202+1251+1204+1255	177,6/182,6
180 (40+105+40)	48	1203+1251+1203+1255	177,6/182,6
185 (20+110+60)	51	1200+1252+1205+1255	182,6/187,6
185 (25+105+60)	48	1201+1251+1205+1255	182,6/187,6
185 (30+100+60)	46	1202+1250+1205+1255	182,6/187,6
185 (30+110+50)	51	1202+1252+1204+1255	182,6/187,6
185 (40+100+50)	46	1203+1250+1204+1255	182,6/187,6
185 (40+110+40)	51	1203+1252+1203+1255	182,6/187,6
190 (30+105+60)	48	1202+1251+1205+1255	187,6/192,6
190 (40+105+50)	48	1203+1251+1204+1255	187,6/192,6
195 (30+110+60)	51	1202+1252+1204+1255	192,6/197,6
195 (40+100+60)	46	1203+1250+1205+1255	192,6/197,6
195 (40+110+50)	51	1203+1252+1205+1255	192,6/197,6
195 (50+100+50)	46	1204+1250+1204+1255	192,6/197,6
200 (50+105+50)	48	1204+1251+1204+1255	197,6/200
200 (40+105+60)	48	1203+1251+1205+1255	197,6/200

0005

Botella tratamiento antical, más información pag. 199

*Permite unión con laterales fijos STD en ambos lados rango mínimo +0,7 cm, ver pag. 100. Necesario kit accesorios ref. 1256, 120 puntos.

tandem fijo + corredera + plegable

NOVEDAD



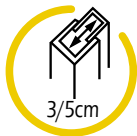
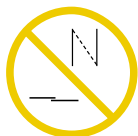
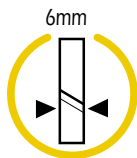
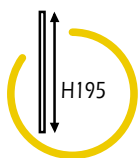

incluye
tratamiento
antical

combinaciones **TANDEM** angular

Medidas	Apertura	Referencias	Rangos
70x70	59	5018+5423+1740	63-68 / 66-69
75x70	59	5029+5423+1740	68-73 / 66-69
80x70	61	5019+5423+1740	73-78 / 66-69
90x70	64	5020+5423+1740	83-88 / 66-69
100x70	67	5021+5423+1740	93-98 / 66-69
110x70	68	5002+5423+1740	102-107 / 66-69
120x70	73	5022+5423+1740	113-118 / 66-69
130x70	74	5006+5424+1740	122-127 / 66-69
140x70	78	5008+5424+1740	132-137 / 66-69

Medidas	Apertura	Referencias	Rangos
70X80	68	5018+5423+1741	63-68 / 76-79
75x80	68	5029+5423+1741	68-73 / 76-79
80X80	70	5019+5423+1741	73-78 / 76-79
90X80	72	5020+5423+1741	83-88 / 76-79
100X80	75	5021+5423+1741	93-98 / 76-79
110x80	76	5002+5423+1741	102-107 / 76-79
120X80	81	5022+5423+1741	113-118 / 76-79
130X80	82	5006+5424+1741	122-127 / 76-79
140X80	85	5008+5424+1741	132-137 / 76-79

Medidas	Apertura	Referencias	Rangos
70X90	77	5018+5423+1742	63-68 / 86-89
75x90	77	5029+5423+1742	68-73 / 86-89
80x90	79	5019+5423+1742	73-78 / 86-89
90X90	81	5020+5423+1742	83-88 / 86-89
100X90	83	5021+5423+1742	93-98 / 86-89
110x90	84	5002+5423+1742	102-107 / 86-89
120X90	88	5022+5423+1742	113-118 / 86-89
130x90	89	5006+5424+1742	122-127 / 86-89
140X90	92	5008+5424+1742	132-137 / 86-89

Se pueden combinar con frontales Basic de medidas intermedias, rango +2 cm.

Referencias	Descripción
5429	perfil compensación +1,5 cm para lado fijo + corredera
1222	perfil compensación +2,5 para lado plegable



Mamparas a medida y cristales especiales

- Mamparas a medida	ver pag. 196
- Parsol, carglass, mate.	

*Plazo de entrega 15 días

trio 1 fijo + 2correderas



Referencias	Descripción	Apertura	Rango
1230	frontal 1fijo+2correderas TRIO 90	43-45	86-91
1231	frontal 1fijo+2correderas TRIO 95	46-48	91-96
1232	frontal 1fijo+2correderas TRIO 100	49-51	96-101
1233	frontal 1fijo+2correderas TRIO 105	53-55	101-106
1234	frontal 1fijo+2correderas TRIO 110	56-58	106-111
1235	frontal 1fijo+2correderas TRIO 115	59-61	111-116
1236	frontal 1fijo+2correderas TRIO 120	63-65	116-121
1237	frontal 1fijo+2correderas TRIO 125	66-68	121-126
1238	frontal 1fijo+2correderas TRIO 130	69-71	126-131
1239	frontal 1fijo+2correderas TRIO 135	73-75	131-136
1240	frontal 1fijo+2correderas TRIO 140	76-78	136-141
1243	frontal 1fijo+2correderas TRIO 145	79-81	141-146
1244	frontal 1fijo+2correderas TRIO 150	82-84	146-151
1245	frontal 1fijo+2correderas TRIO 155	85-88	151-156
1246	frontal 1fijo+2correderas TRIO 160	89-91	156-161
0007	embellecedor trio pag. 199		
0005	Botella tratamiento antical, más información pag. 199		

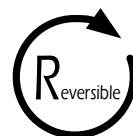
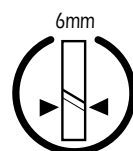



trio

frontal + lateral fijo

laterales fijos TRIO

Referencias	Descripción	Rango
1241	lateral fijo TRIO 70	67-69,5
1242	lateral fijo TRIO 80	77-79,5
0218	perfil compensación lateral fijo +3 cm	
0029	perfil compensación lateral fijo +6 cm	

*Perfiles de compensación solo para laterales fijos

combinaciones frontales TRIO + lateral fijo

Medidas	Referencias	Rangos	Medidas	Referencias	Rangos
90x70	1230 + 1241	87-89,5 / 67-69,5	90x80	1230 + 1242	87-89,5 / 77-79,5
95x70	1231 + 1241	92-94,5 / 67-69,5	95x80	1231 + 1242	92-94,5 / 77-79,5
100x70	1232 + 1241	97-99,5 / 67-69,5	100x80	1232 + 1242	97-99,5 / 77-79,5
105x70	1233 + 1241	102-104,5 / 67-69,5	105x80	1233 + 1242	102-104,5 / 77-79,5
110x70	1234 + 1241	107-109,5 / 67-69,5	110x80	1234 + 1242	107-109,5 / 77-79,5
115x70	1235 + 1241	112-114,5 / 67-69,5	115x80	1235 + 1242	112-114,5 / 77-79,5
120x70	1236 + 1241	117-119,5 / 67-69,5	120x80	1236 + 1242	117-119,5 / 77-79,5
125x70	1237 + 1241	122-124,5 / 67-69,5	125x80	1237 + 1242	122-124,5 / 77-79,5
130x70	1238 + 1241	127-129,5 / 67-69,5	130x80	1238 + 1242	127-129,5 / 77-79,5
135x70	1239 + 1241	132-134,5 / 67-69,5	135x80	1239 + 1242	132-134,5 / 77-79,5
140x70	1240 + 1241	137-139,5 / 67-69,5	140x80	1240 + 1242	137-139,5 / 77-79,5
145x70	1243 + 1241	142-144,5 / 67-69,5	145x80	1243 + 1242	142-144,5 / 77-79,5
150x70	1244 + 1241	147-149,5 / 67-69,5	150x80	1244 + 1242	147-149,5 / 77-79,5
155x70	1245 + 1241	152-154,5 / 67-69,5	155x80	1245 + 1242	152-154,5 / 77-79,5
160x70	1246 + 1241	157-159,5 / 67-69,5	160x80	1246 + 1242	157-159,5 / 77-79,5



Laterales fijos a Medida TRIO (más información en página 197)

Referencias	Descripción
1342	lateral fijo a medida hasta 40 cm
1303	lateral fijo a medida desde 40 hasta 80 cm
1309	lateral fijo a medida desde 80 hasta 120 cm

*Plazo de entrega 15 días

bypass 2 correderas



Referencias	Descripción	Apertura	Rango
1270	frontal BYPASS 120	45-55	108-118
1271	frontal BYPASS 130	50-60	118-128
1272	frontal BYPASS 140	55-65	128-138
1273	frontal BYPASS 150	60-70	138-148
1274	frontal BYPASS 160	65-75	148-158
0005	Botella tratamiento antical, más información pag. 199		



Rodamiento oculto 4 poleas

bypass frontal + lateral fijo

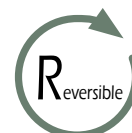
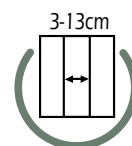
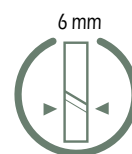

+ SOLUCIONES

laterales fijos **BYPASS**

Ref.	Descripción	Rango
1275	lateral fijo BYPASS 70	66-69
1276	lateral fijo BYPASS 80	76-79

combinaciones frontales **BYPASS** + lateral fijo

Medidas	Referencias	Rangos	Medidas	Referencias	Rangos
120x70	1270 + 1275	110-120/66-69	120x80	1270 + 1276	110-120/76-79
130x70	1271 + 1275	120-130/66-69	130x80	1271 + 1276	120-130/76-79
140x70	1272 + 1275	130-140/66-69	140x80	1272 + 1276	130-140/76-79
150x70	1273 + 1275	140-150/66-69	150x80	1273 + 1276	140-150/76-79
160x70	1274 + 1275	150-160/66-69	160x80	1274 + 1276	150-160/76-79

*Las aperturas son las mismas que en los frontales.



Laterales fijos a Medida **BYPASS** (más información en página 197)

Referencias	Descripción
1346	lateral fijo a medida BYPASS hasta 40 cm
1318	lateral fijo a medida BYPASS desde 40 hasta 80 cm
1319	lateral fijo a medida BYPASS desde 80 hasta 120 cm

*Plazo de entrega 15 días

akord plegable



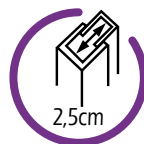
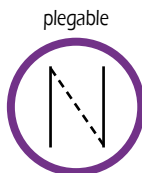
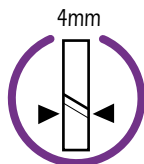
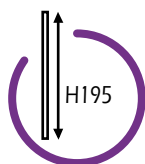

frontales **AKORD**

Referencias	Descripción	Apertura	Rango
0830	frontal AKORD 70 plegable	50	66-71
0831	frontal AKORD 80 plegable	60	76-81
0832	frontal AKORD 90 plegable	70	86-91
0833	frontal AKORD 100 plegable	80	96-101
0005	Botella tratamiento antical, más información pag. 199		



tirador interno



sistema de hojas plegables



Referencias	Descripción
0218	perfil compensación +2 cm
0029	perfil compensación +4 cm

combinaciones frontales **AKORD** + lateral fijo STD

Medidas	Referencias	Rangos
70X70	0830+0814	66,4-68,9/66-69
80X70	0831+0814	76,4-78,9/66-69
90X70	0832+0814	86,4-88,9/66-69
100X70	0833+0814	96,4-98,9/66-69

Medidas	Referencias	Rangos
70X80	0830+0815	66,4-68,9/76-79
80X80	0831+0815	76,4-78,9/76-79
90X80	0832+0815	86,4-88,9/76-79
100X80	0833+0815	96,4-98,9/76-79

Medidas	Referencias	Rangos
70X90	0830+0816	66,4-68,9/86-89
80X90	0831+0816	76,4-78,9/86-89
90X90	0832+0816	86,4-88,9/86-89
100X90	0833+0816	96,4-98,9/86-89

*Se puede combinar con resto de medidas fijos STD pag.100

Laterales fijos a Medida (más información en página 197)

Referencias	Descripción
1343	lateral fijo a medida hasta 40 cm
1304	lateral fijo a medida desde 40 hasta 80 cm
1310	lateral fijo a medida desde 80 hasta 120 cm

*Plazo de entrega 15 días

abatibles mamparas

open



pag. 128

glass



pag. 158

glass plegable



pag. 172

open

Adaptándonos a tu espacio

Programa compuesto por fijos y puertas abatibles, en diferentes medidas, ideal para aprovechar al máximo el espacio en el cuarto de baño, salvando los sanitarios y mobiliario.

Open esta fabricada con perfilera de aluminio minimalista y cristales de 6 mm, además su diseño sin perfilera inferior y brazos de aluminio, para garantizar su estabilidad, la convierten en un programa totalmente actual y siguiendo las últimas tendencias.

Novedad: puerta de 85 cm.

glass

Adaptándonos a tu espacio con bisagra

Programa compuesto por fijos y puertas abatibles con bisagra, en diferentes medidas, ideal para aprovechar al máximo el espacio en el cuarto de baño salvando los sanitarios y mobiliario.

Glass esta fabricada con perfilera de aluminio minimalista, bisagras en latón cromado y cristales de 8/6 mm, además su diseño sin perfilera inferior y brazos de aluminio, para garantizar su estabilidad, la convierten en un programa totalmente actual y siguiendo las últimas tendencias.

Novedad: puertas de 30 y 40 cm.

glass plegable

Máxima entrada

Programa de paneles y puertas plegables con bisagra, que permite recoger al completo la mampara para obtener un máxima entrada en espacios reducidos.

Glass plegable esta fabricada con perfilera de aluminio minimalista, bisagras en latón cromado y cristales de 6 mm, además su diseño sin perfilera inferior y brazos de aluminio, para garantizar su estabilidad, la convierten en un programa totalmente actual y siguiendo las últimas tendencias.

Novedad: puertas de 30 y 40 cm y panel plegable de 50 cm.

open

Adaptándonos a tu espacio

Programa compuesto por fijos y puertas abatibles en diferentes medidas ideal para aprovechar al máximo el espacio en el cuarto de baño salvando los sanitarios y mobiliario.

Open esta fabricada con perfiles de aluminio minimalista y cristales de 6 mm, además su diseño sin perfiles inferior y brazos de aluminio para garantizar su estabilidad la convierten en un programa totalmente actual y siguiendo las últimas tendencias.

Novedad: puerta de 85 cm.





open puerta con cierre imán a pared



COMBI A FREE

*Opción instalación formato free, rango -3cm

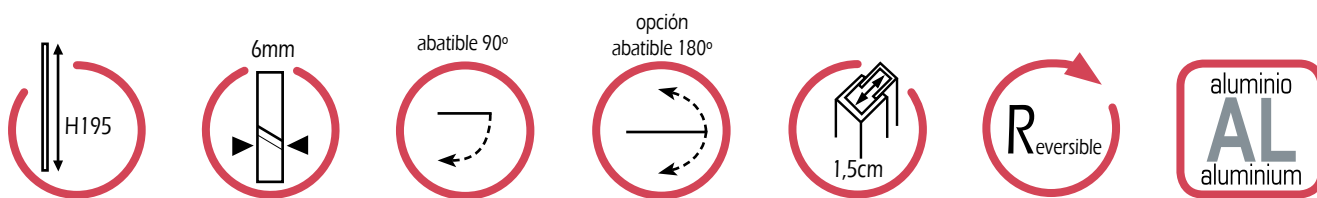

COMBI A Frontal OPEN de 1 puerta con cierre imán a pared

Medida	Referencias	Descripción	Apertura	Rango
40	1216 + 1211	frontal ducha OPEN 40 con cierre imán a pared	33	41,1 - 42,6
45	1217 + 1211	frontal ducha OPEN 45 con cierre imán a pared	38	46,1 - 47,6
50	1207 + 1211	frontal ducha OPEN 50 con cierre imán a pared	43	51,1 - 52,6
55	1218 + 1211	frontal ducha OPEN 55 con cierre imán a pared	48	56,1 - 57,6
60	1219 + 1211	frontal ducha OPEN 60 con cierre imán a pared	53	61,1 - 62,6
65	1208 + 1211	frontal ducha OPEN 65 con cierre imán a pared	58	66,1 - 67,6
70	1209 + 1211	frontal ducha OPEN 70 con cierre imán a pared	63	71,1 - 72,6
75	1220 + 1211	frontal ducha OPEN 75 con cierre imán a pared	68	76,1 - 77,6
80	1210 + 1211	frontal ducha OPEN 80 con cierre imán a pared	73	81,1 - 82,6
85	1223 + 1211	frontal ducha OPEN 85 con cierre imán a pared	78	86,1 - 87,6

*Permite unión con laterales fijos STD en el lado de la puerta usando Ref. 1222 (rango mínimo +1,8 cm), ver pag. 156

*Permite combinación con lateral fijo Glass en lado puerta, el rango del frontal se reduce 0,5 cm, ver pag. 157

Ref.	Descripción	
1222	perfil expansor puerta (+1,5 a +3 cm)	
1211	perfil de pared open	
1215	perfil puerta (reduce hasta 1 cm el rango)	
1221	juego gomas imán expansión +1,2 cm	
1213	juego gomas apertura IN-OUT 180°	
0005	Botella tratamiento antical, más información pag. 199	

open puerta con cierre perfil imán



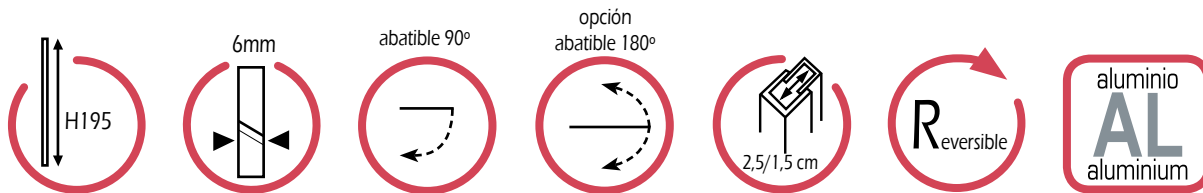

COMBI B Frontal OPEN de 1 puerta con cierre perfil imán

Medidas	Referencias	Descripción	Apertura	Rango
45	1216 + 1211 + 1212	OPEN 45 con cierre perfil imán	33	43,6 - 47,6
50	1217 + 1211 + 1212	OPEN 50 con cierre perfil imán	38	48,6 - 52,6
55	1207 + 1211 + 1212	OPEN 55 con cierre perfil imán	43	53,6 - 57,6
60	1218 + 1211 + 1212	OPEN 60 con cierre perfil imán	48	58,6 - 62,6
65	1219 + 1211 + 1212	OPEN 65 con cierre perfil imán	53	63,6 - 67,6
70	1208 + 1211 + 1212	OPEN 70 con cierre perfil imán	58	68,6 - 72,6
75	1209 + 1211 + 1212	OPEN 75 con cierre perfil imán	63	73,6 - 77,6
80	1220 + 1211 + 1212	OPEN 80 con cierre perfil imán	68	78,6 - 82,6
85	1210 + 1211 + 1212	OPEN 85 con cierre perfil imán	73	83,6 - 87,6
90	1223 + 1211 + 1212	OPEN 90 con cierre perfil imán	78	88,6 - 92,6

*Permite unión con laterales fijos STD en lado perfil cierre imán (rango mínimo +0,7 cm, expansión +1,5 cm), ver pag. 156

*Permite unión con laterales fijos STD en lado puerta usando ref. 1222 (rango mínimo +1,8 cm, expansión +2,5 cm), ver pag. 156

Ref.	Descripción
0218	perfil compensación lado cierre perfil imán +3 cm
0029	perfil compensación lado cierre perfil imán +6 cm
1212	perfil cierre imán
1211	perfil de pared open
1215	perfil puerta (reduce hasta 1 cm el rango), ver pag. 199
1221	juego gomas imán expansión +1,2 cm, ver pag. 199
1222	perfil expansor lado puerta +2,5 cm, ver pag. 199
1213	juego gomas apertura IN-OUT 180°
0005	Botella tratamiento antical, más información pag. 199



open fijo + puerta abatible con cierre imán a pared



COMBI C

FIJOS	Ref.	Rango	PUERTAS	Ref.	Medida
FIJO 20	1200	17,5/20	PUERTA 40	1216	40
FIJO 25	1201	22,5/25	PUERTA 45	1217	45
FIJO 30	1202	27,5/30	PUERTA 50	1207	50
FIJO 40	1203	37,5/40	PUERTA 55	1218	55
FIJO 50	1204	47,5/50	PUERTA 60	1219	60
FIJO 60	1205	57,5/60	PUERTA 65	1208	65
	(2,5 ajuste)		PUERTA 70	1209	70
			PUERTA 75	1220	75
			PUERTA 80	1210	80
			PUERTA 85	1223	85

*Paneles fijos a medida pag. 196

(sin ajuste)



Ejemplo combinando 1200 + 1207 = 50 + 17,5/20) ajuste de 2,5 cm = 67,5 / 70
 Sume rango mínimo fijo + medida de puerta / +2,5 cm ajuste

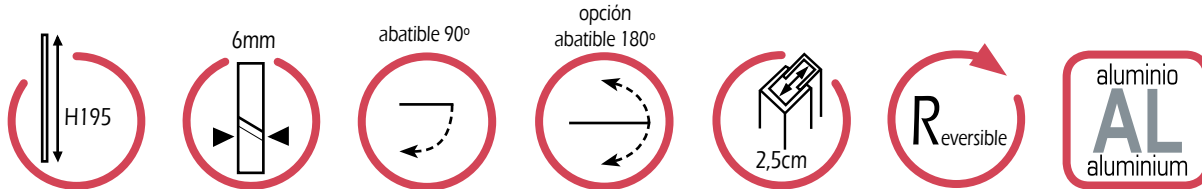

COMBI C Combinación con puertas 50, 65, 70 y 80

Medidas	Fijo	Puerta	Apertura	Referencia	Rango
70	20	50	43	1200+1207	67,5 - 70
75	25	50	43	1201+1207	72,5 - 75
80	30	50	43	1202+1207	77,5 - 80
85	20	65	58	1200+1208	82,5 - 85
90	25	65	58	1201+1208	87,5 - 90
90	20	70	63	1200+1209	87,5 - 90
90	40	50	43	1203+1207	87,5 - 90
95	25	70	63	1201+1209	92,5 - 95
95	30	65	53	1202+1208	92,5 - 95
100	30	70	63	1202+1209	97,5 - 100
100	50	50	43	1204+1207	97,5 - 100
100	20	80	73	1200+1210	97,5 - 100
105	25	80	73	1201+1210	102,5 - 105
105	40	65	58	1203+1208	102,5 - 105
110	30	80	73	1202+1210	107,5 - 110
110	40	70	63	1203+1209	107,5 - 110
110	60	50	43	1205+1207	107,5 - 110
115	50	65	58	1204+1208	112,5 - 115
120	40	80	73	1203+1210	117,5 - 120
120	50	70	63	1204+1209	117,5 - 120
125	60	65	58	1205+1208	122,5 - 125
130	50	80	73	1204+1210	127,5 - 130
130	60	70	63	1205+1209	127,5 - 130
140	60	80	73	1205+1210	137,5 - 140
145	60	85	78	1205+1223	142,5 - 145

*Permite combinación con lateral fijo STD en lado fijo, rango mínimo +0,7 (sin ajuste), ver pag. 156

*Permite combinación con lateral fijo Glass en lado puerta, el rango del frontal se reduce 0,5 cm, ver pag. 157

Ref.	Descripción
0218	perfil compensación +3 cm lado fijo
0029	perfil compensación +6 cm lado fijo
1221	juego gomas imán expansión +1,2 cm, ver pag. 199
1213	juego gomas apertura IN-OUT 180°
0005	Botella tratamiento antical, más información pag. 199

OTRAS OPCIONES DE BRAZOS EN PAG. 184

open fijo + puerta abatible con cierre perfil imán



COMBI D

FIJOS	Ref.	Rango	PUERTAS	Ref.	Medida
FIJO 20	1200	17,5/20	PUERTA 40	1216 + 1212	42,5/45
FIJO 25	1201	22,5/25	PUERTA 45	1217 + 1212	47,5/50
FIJO 30	1202	27,5/30	PUERTA 50	1207 + 1212	52,5/55
FIJO 40	1203	37,5/40	PUERTA 55	1218 + 1212	57,5/60
FIJO 50	1204	47,5/50	PUERTA 60	1219 + 1212	62,5/65
FIJO 60	1205	57,5/60	PUERTA 65	1208 + 1212	67,5/70
		(2,5 ajuste)	PUERTA 70	1209 + 1212	72,5/75
Cierre perfil imán ref.1212			PUERTA 75	1220 + 1212	77,5/80
*Paneles fijos a medida pag. 196			PUERTA 80	1210 + 1212	82,5/85
			PUERTA 85	1223 + 1212	87,5/90

(2,5 ajuste)

Ejemplo combinando 1200 + 1207 + 1212 = 52,5 + 17,5 / + ajuste de 5 cm = 70 / 75,
 Sume rango mínimo fijo + rango mínimo de puerta / + 5cm de ajuste

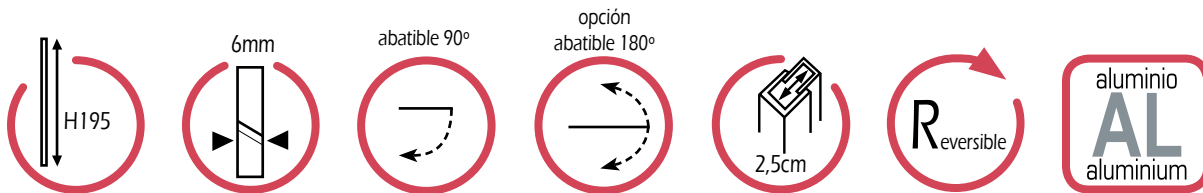

COMBI D Combinación con puertas 50, 65, 70 y 80

Medidas	Fijo	Puerta	Apertura	Referencia	Rango
70	20	50	43	1200+1207+1212	70 - 75
75	25	50	43	1201+1207+1212	75 - 80
80	30	50	43	1202+1207+1212	80 - 85
85	20	65	58	1200+1208+1212	85 - 90
90	25	65	58	1201+1208+1212	90 - 95
90	20	70	63	1200+1209+1212	90 - 95
90	40	50	43	1203+1207+1212	90 - 95
95	25	70	63	1201+1209+1212	95 - 100
95	30	65	53	1202+1208+1212	95 - 100
100	30	70	63	1202+1209+1212	100 - 105
100	50	50	43	1204+1207+1212	100 - 105
100	20	80	73	1200+1210+1212	100 - 105
105	25	80	73	1201+1210+1212	105 - 110
105	40	65	58	1203+1208+1212	105 - 110
110	30	80	73	1202+1210+1212	110 - 115
110	40	70	63	1203+1209+1212	110 - 115
110	60	50	43	1205+1207+1212	110 - 115
115	50	65	58	1204+1208+1212	115 - 120
120	40	80	73	1203+1210+1212	120 - 125
120	50	70	63	1204+1209+1212	120 - 125
125	60	65	58	1205+1208+1212	125 - 130
130	50	80	73	1204+1210+1212	130 - 135
130	60	70	63	1205+1209+1212	130 - 135
140	60	80	73	1205+1210+1212	140 - 145
145	60	85	78	1205+1223+1212	145 - 150

*Permite uso perfil compensación en ambos lados

*Permite combinación con lateral fijo STD, rango mínimo +0,7 / expansión 2,5 cm, ver pag. 156

Ref.	Descripción
0218	perfil compensación lado fijo +3 cm
0029	perfil compensación lado fijo +6 cm
1221	juego gomas imán expansión +1,2 cm, ver pag. 199
1213	juego gomas apertura IN-OUT 180°
0005	Botella tratamiento antical, más información pag. 199

OTRAS OPCIONES DE BRAZOS EN PAG. 184

open fijo + puerta abatible con cierre a fijo



COMBI E

FIJOS	Ref.	Rango	PUERTAS	Ref.	Medida
FIJO 20	1200	17,5/20	PUERTA 40	1216 + 1211	41,1/42,6
FIJO 25	1201	22,5/25	PUERTA 45	1217 + 1211	46,1/47,6
FIJO 30	1202	27,5/30	PUERTA 50	1207 + 1211	51,1/52,6
FIJO 40	1203	37,5/40	PUERTA 55	1218 + 1211	56,1/57,6
FIJO 50	1204	47,5/50	PUERTA 60	1219 + 1211	61,1/62,6
FIJO 60	1205	57,5/60	PUERTA 65	1208 + 1211	66,1/67,6
		(2,5 ajuste)	PUERTA 70	1209 + 1211	71,1/72,6
Perfil pared ref. 1211			PUERTA 75	1220 + 1211	76,1/77,6
*Paneles fijos a medida pag. 196			PUERTA 80	1210 + 1211	81,1/82,6
			PUERTA 85	1223 + 1211	86,1/87,6

(1,5 ajuste)

Ejemplo combinando 1200+1207+1211 = 17,5+51,1 / + ajuste de 4 cm = 68,6 / 72,6.
 suma rango mínimo del fijo + rango mínimo de la puerta / +4 cm de ajuste

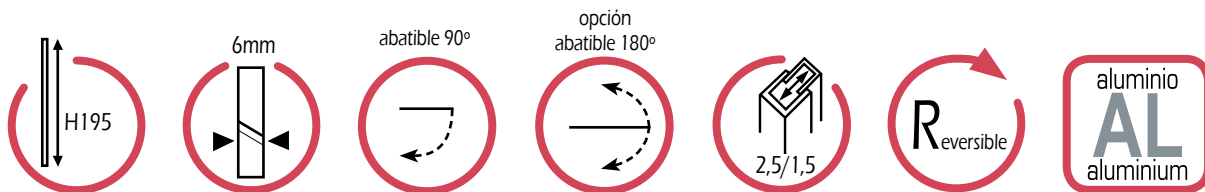

COMBI E Combinación con puertas 50, 65, 70 y 80

Medidas	Fijo	Puerta	Referencia	Apertura	Rango
70	20	50	1200+1207+1211	43	68,6 - 72,6
75	25	50	1201+1207+1211	43	73,6 - 77,6
80	30	50	1202+1207+1211	43	78,6 - 82,6
85	20	65	1200+1208+1211	58	83,6 - 87,6
90	40	50	1203+1207+1211	43	88,6 - 92,6
90	25	65	1201+1208+1211	58	88,6 - 92,6
90	20	70	1200+1209+1211	63	88,6 - 92,6
95	25	70	1201+1209+1211	63	93,6 - 97,6
95	30	65	1202+1208+1211	58	93,6 - 97,6
100	30	70	1202+1209+1211	63	98,6 - 102,6
100	20	80	1200+1210+1211	73	98,6 - 102,6
100	50	50	1204+1207+1211	43	98,6 - 102,6
105	25	80	1201+1210+1211	73	103,6 - 107,6
105	40	65	1203+1208+1211	58	103,6 - 107,6
110	30	80	1202+1210+1211	73	108,6 - 112,6
110	40	70	1203+1209+1211	63	108,6 - 112,6
110	60	50	1205+1207+1211	43	108,6 - 112,6
115	50	65	1204+1208+1211	58	113,6 - 117,6
120	40	80	1203+1210+1211	73	118,6 - 122,6
120	50	70	1204+1209+1211	63	118,6 - 122,6
125	60	65	1205+1208+1211	58	123,6 - 127,6
130	50	80	1204+1210+1211	73	128,6 - 132,6
130	60	70	1205+1209+1211	63	128,6 - 132,6
140	60	80	1205+1210+1211	73	138,6 - 142,6
145	60	80	1205+1223+1211	78	143,6 - 147,6

*Permite combinación con lateral fijo STD en lado fijo, rango mínimo +0,7 / expansión 1,5 cm, ver pag. 156

*Permite unión con lateral fijo STD en lado puerta usando ref. 1222, rango mínimo +1,8 cm / ajuste 2,5 cm, ver pag. 156

Ref.	Descripción
0218	perfil compensación lado fijo +3 cm
0029	perfil compensación lado fijo +6 cm
1215	perfil puerta (reduce hasta 1 cm el rango), ver pag. 199
1221	juego gomas imán expansión +1,2 cm, ver pag. 199
1222	perfil expansor puerta +2,5 cm, ver pag. 199
1213	juego gomas apertura IN-OUT 180°
0005	Botella tratamiento antical, más información pag. 199

OTRAS OPCIONES DE BRAZOS EN PAG. 184

open fijo + puerta abatible + fijo



COMBI F

FIJOS	Ref.	Rango	PUERTAS	Ref.	Medida
FIJO 20	1200	17,5/20	PUERTA 40	1216	40
FIJO 25	1201	22,5/25	PUERTA 45	1217	45
FIJO 30	1202	27,5/30	PUERTA 50	1207	50
FIJO 40	1203	37,5/40	PUERTA 55	1218	55
FIJO 50	1204	47,5/50	PUERTA 60	1219	60
FIJO 60	1205	57,5/60	PUERTA 65	1208	65
	(ajuste 2,5x2 = 5cm)		PUERTA 70	1209	70
			PUERTA 75	1220	75
			PUERTA 80	1210	80
			PUERTA 85	1223	85

*Paneles fijos a medida pag. 196



Ejemplo combinando 1200+1207+1200= 17,5+50+17,5 / + ajuste de 5 cm= 85-90.
 suma rango mínimo de los fijos con rango mínimo de las puertas / 5 cm de ajuste

COMBI F Combinación puertas 50, 65, 70 y 80

Medidas (F+P+F)	Referencia	Ap.	Rango
90 (20+50+20)	1200+1207+1200	43	85 - 90
95 (20+50+25)	1200+1207+1201	43	90 - 95
100 (25+50+25)	1201+1207+1201	43	95 - 100
100 (20+50+30)	1200+1207+1202	43	95 - 100
105 (25+50+30)	1201+1207+1202	43	100 - 105
105 (20+65+20)	1200+1208+1200	58	100 - 105
110 (20+65+25)	1200+1208+1201	58	105 - 110
110 (20+70+20)	1200+1209+1200	63	105 - 110
110 (30+50+30)	1202+1207+1202	43	105 - 110
115 (20+65+30)	1200+1208+1202	58	110 - 115
115 (20+70+25)	1200+1209+1201	63	110 - 115
120 (30+50+40)	1202+1207+1203	43	115 - 120
120 (25+65+30)	1201+1208+1202	58	115 - 120
120 (20+70+30)	1200+1209+1202	63	115 - 120
120 (20+80+20)	1200+1210+1200	73	115 - 120
125 (20+65+40)	1200+1208+1203	58	120 - 125
125 (30+65+30)	1202+1208+1202	58	120 - 125
125 (25+70+30)	1201+1209+1202	63	120 - 125
125 (25+80*20)	1201+1210+1200	73	120 - 125
130 (25+65+40)	1201+1208+1203	58	125 - 130
130 (20+70+40)	1200+1209+1203	63	125 - 130
130 (30+70+30)	1202+1209+1202	63	125 - 130
130 (20+80+30)	1200+1210+1202	73	125 - 130
130 (20+50+60)	1200+1207+1205	43	125 - 130
135 (20+65+50)	1200+1208+1204	58	131 - 135
135 (30+65+40)	1202+1208+1203	58	131 - 135
135 (25+70+40)	1201+1209+1203	63	131 - 135
135 (25+80+30)	1201+1210+1202	73	131 - 135
135 (25+50+60)	1201+1207+1205	43	131 - 135
140 (25+65+50)	1201+1208+1204	58	135 - 140
140 (20+70+50)	1200+1209+1204	63	135 - 140
140 (30+70+40)	1202+1209+1203	63	135 - 140
140 (20+80+40)	1200+1210+1203	73	135 - 140
140 (30+80+30)	1202+1210+1202	73	135 - 140
140 (30+50+60)	1202+1207+1205	43	135 - 140
145 (30+65+50)	1202+1208+1204	58	140 - 145
145 (40+65+40)	1203+1208+1203	58	140 - 145

COMBI F Combinación puertas 50, 65, 70 y 80

Medidas (F+P+F)	Referencia	Ap.	Rango
145 (25+70+50)	1201+1209+1204	63	140 - 145
145 (25+80+40)	1201+1210+1203	73	140 - 145
145 (20+65+60)	1200+1208+1205	58	140 - 145
150 (40+50+60)	1203+1207+1205	43	145 - 150
150 (25+65+60)	1201+1208+1205	58	145 - 150
150 (20+70+60)	1200+1209+1205	63	145 - 150
150 (30+70+50)	1202+1209+1204	63	145 - 150
150 (40+70+40)	1203+1209+1203	63	145 - 150
150 (30+80+40)	1202+1210+1203	73	145 - 150
150 (20+80+50)	1200+1210+1204	73	145 - 150
155 (30+65+60)	1202+1208+1205	58	150 - 155
155 (25+70+60)	1201+1209+1205	63	150 - 155
155 (40+65+50)	1203+1208+1204	58	150 - 155
155 (25+80+50)	1201+1210+1204	73	150 - 155
160 (50+50+60)	1204+1207+1205	43	155 - 160
160 (30+70+60)	1202+1209+1205	63	155 - 160
160 (40+70+50)	1203+1209+1204	63	155 - 160
160 (30+80+50)	1202+1210+1204	73	155 - 160
160 (20+80+60)	1200+1210+1205	73	155 - 160
160 (40+80+40)	1203+1210+1203	73	155 - 160
165 (40+65+60)	1203+1208+1205	58	160 - 165
165 (50+65+50)	1204+1208+1204	58	160 - 165
165 (25+80+60)	1201+1210+1205	73	160 - 165
170 (60+50+60)	1205+1207+1205	43	165 - 170
170 (40+70+60)	1203+1209+1205	63	165 - 170
170 (50+70+50)	1204+1209+1204	63	165 - 170
170 (30+80+60)	1202+1210+1205	73	165 - 170
170 (40+80+50)	1203+1210+1204	73	165 - 170
175 (50+65+60)	1204+1208+1205	58	170 - 175
180 (50+70+60)	1204+1209+1205	63	175 - 180
180 (40+80+60)	1203+1210+1205	73	175 - 180
180 (50+80+50)	1204+1210+1204	73	175 - 180
185 (60+65+60)	1205+1208+1205	58	180 - 185
190 (60+70+60)	1205+1209+1205	63	185 - 190
190 (50+80+60)	1204+1210+1205	73	185 - 190
200 (60+80+60)	1205+1210+1205	73	195 - 200

*Permite unión con lateral fijo STD en ambos lados (rango mínimo +0,7 cm / ajuste 2,5 cm), ver pag. 156

Ref.	Descripción
0218	perfil compensación lado fijo +3 cm
0029	perfil compensación lado fijo +6 cm
1221	juego gomas imán expansión +1,2 cm, ver pag. 199
1213	juego gomas apertura IN-OUT 180°
0005	Botella tratamiento anticorrosión, más información pag. 199

OTRAS OPCIONES DE BRAZOS EN PAG. 184

open fijo + 2 puertas abatibles + fijo



COMBI G

FIJOS	Ref.	Rango	PUERTAS	Ref.	Medida
FIJO 20	1200	17,5/20	DOBLE PUERTA 40	1206	76,2
FIJO 25	1201	22,5/25	PUERTA 40	1216	38,1
FIJO 30	1202	27,5/30	PUERTA 45	1217	43,1
FIJO 40	1203	37,5/40	PUERTA 50	1207	48,1
FIJO 50	1204	47,5/50	PUERTA 55	1218	53,1
FIJO 60	1205	57,5/60	PUERTA 60	1219	58,1
	(ajuste 2,5x2 = 5cm)		PUERTA 65	1208	63,1
			PUERTA 70	1209	68,1
			PUERTA 75	1220	73,1
			PUERTA 80	1210	78,1
			PUERTA 85	1223	83,1

*Paneles fijos a medida pag. 196

Ejemplo combinando 1200+1207+1207+1200= 17,5+48,1+48,1+17,5 / + ajuste 5 cm= 131,2-136,2
 Suma rango mínimo de los fijos más medida de puerta / +5 cm de ajuste
 La apertura será igual a la suma de las 2 puertas restándole 14 cm

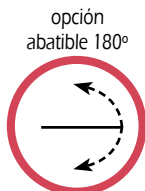
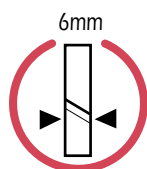
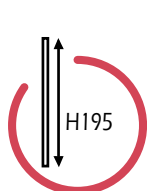

COMBI G

Combinación con puertas 50, 65, 70 y 80

Medidas (F+P+P+F)	Referencia	Rango
115 (20+40+40+20)	1200x2+1206	111,2 - 116,2
120 (20+40+40+25)	1200+1201+1206	116,2 - 121,2
125 (20+40+40+30)	1200+1202+1206	121,2 - 126,2
125 (25+40+40+25)	1201x2+1206	121,2 - 126,2
130 (25+40+40+30)	1201+1202+1206	126,2 - 131,2
135 (20+50+50+20)	1200x2+1207x2	131,2 - 136,2
135 (30+40+40+30)	1202x2+1206	131,2 - 136,2
140 (25+40+40+40)	1201+1203+1206	136,2 - 141,2
140 (20+50+50+25)	1200+1201+1207x2	136,2 - 141,2
145 (20+50+50+30)	1200+1202+1207x2	141,2 - 146,2
145 (30+40+40+40)	1202+1203+1206	141,2 - 146,2
150 (25+50+50+30)	1201+1202+1207x2	146,2 - 151,2
150 (25+40+40+50)	1201+1204+1206	146,2 - 151,2
155 (20+50+50+40)	1200+1203+1207x2	151,2 - 156,2
155 (30+50+50+30)	1202x2+1207x2	151,2 - 156,2
155 (40+40+40+40)	1203x2+1206	151,2 - 156,2
155 (20+40+40+60)	1200+1205+1206	151,2 - 156,2
160 (25+40+40+60)	1201+1205+1206	156,2 - 161,2
160 (25+50+50+40)	1201+1203+1207x2	156,2 - 161,2
165 (30+40+40+60)	1202+1205+1206	161,2 - 166,2
165 (30+50+50+40)	1202+1203+1207x2	161,2 - 166,2
165 (20+65+65+20)	1200x2+1208x2	161,2 - 166,2
165 (40+40+40+50)	1203+1204+1206	161,2 - 166,2
170 (20+65+65+25)	1200+1201+1208x2	166,2 - 171,2
175 (40+40+40+60)	1203+1205+1206	171,2 - 176,2
175 (30+50+50+50)	1202+1204+1207x2	171,2 - 176,2
175 (40+50+50+40)	1203x2+1207x2	171,2 - 176,2
175 (20+50+50+60)	1200+1205+1207x2	171,2 - 176,2
175 (20+65+65+30)	1200+1202+1208x2	171,2 - 176,2
175 (20+70+70+20)	1200x2+1209x2	171,2 - 176,2

COMBI G

Combinación con puertas 50, 65, 70 y 80

Medidas (F+P+P+F)	Referencia	Rango
175 (50+40+40+50)	1204x2+1206	171,2 - 176,2
180 (25+50+50+60)	1201+1205+1207x2	176,2 - 181,2
180 (25+65+65+30)	1201+1202+1208x2	176,2 - 181,2
180 (20+70+70+25)	1200+1201+1209x2	176,2 - 181,2
185 (50+40+40+60)	1204+1205+1206	181,2 - 186,2
185 (40+50+50+50)	1203+1204+1207x2	181,2 - 186,2
185 (30+50+50+60)	1202+1205+1207x2	181,2 - 186,2
185 (30+65+65+30)	1202x2+1208x2	181,2 - 186,2
185 (25+70+70+25)	1201x2+1209x2	181,2 - 186,2
185 (20+70+70+30)	1200+1202+1209x2	181,2 - 186,2
190 (25+65+65+40)	1201+1203+1208x2	186,2 - 191,2
190 (25+70+70+30)	1201+1202+1209x2	186,2 - 191,2
195 (60+40+40+60)	1205x2+1206	191,2 - 196,2
195 (50+50+50+50)	1204x2+1207x2	191,2 - 196,2
195 (40+50+50+60)	1203+1205+1207x2	191,2 - 196,2
195 (20+65+65+50)	1200+1204+1208x2	191,2 - 196,2
195 (30+65+65+40)	1202+1203+1208x2	191,2 - 196,2
195 (30+70+70+30)	1202x2+1209x2	191,2 - 196,2
195 (20+70+70+40)	1200+1203+1209x2	191,2 - 196,2
195 (20+80+80+20)	1200x2+1210x2	191,2 - 196,2
200 (25+65+65+50)	1201+1204+1208x2	196,2 - 201,2
200 (25+70+70+40)	1201+1203+1209x2	196,2 - 201,2
200 (25+80+80+20)	1201+1200+1210x2	196,2 - 201,2
205 (20+65+65+60)	1200+1205+1208x2	201,2 - 206,2
205 (40+65+65+40)	1203x2+1208x2	201,2 - 206,2
205 (30+65+65+50)	1202+1204+1208x2	201,2 - 206,2
205 (30+70+70+40)	1202+1203+1209x2	201,2 - 206,2
205 (20+70+70+50)	1200+1204+1209x2	201,2 - 206,2
205 (50+50+50+60)	1204+1205+1207x2	201,2 - 206,2
205 (20+80+80+30)	1200+1202+1210x2	201,2 - 206,2

*Permite unión con lateral fijo STD en ambos lados (rango mínimo +0,7 cm / ajuste 2,5 cm), ver pag. 156

Ref.	Descripción
0218	perfil compensación lado fijo +3 cm
0029	perfil compensación lado fijo +6 cm
1221	juego gomas imán expansión +1,2 cm, ver pag. 199
0005	Botella tratamiento antical, más información pag. 199

OTRAS OPCIONES DE BRAZOS EN PAG. 184

MÁS COMBINACIONES EN PÁGINA SIGUIENTE

open fijo + 2 puertas abatibles + fijo



COMBI G

FIJOS	Ref.	Rango	PUERTAS	Ref.	Medida
FIJO 20	1200	17,5/20	DOBLE PUERTA 40	1206	76,2
FIJO 25	1201	22,5/25	PUERTA 40	1216	38,1
FIJO 30	1202	27,5/30	PUERTA 45	1217	43,1
FIJO 40	1203	37,5/40	PUERTA 50	1207	48,1
FIJO 50	1204	47,5/50	PUERTA 55	1218	53,1
FIJO 60	1205	57,5/60	PUERTA 60	1219	58,1
	(ajuste 2,5x2 = 5cm)		PUERTA 65	1208	63,1
			PUERTA 70	1209	68,1
			PUERTA 75	1220	73,1
			PUERTA 80	1210	78,1
			PUERTA 85	1223	83,1

*Paneles fijos a medida pag. 196

Ejemplo combinando 1200+1207+1207+1200= 17,5+48,1+48,1+17,5 / + ajuste 5 cm= 131,2-136,2. Puntos 109+198+198+109= 614
 Suma rango mínimo de los fijos más medida de la puerta / +5 cm de ajuste
 La apertura será igual a la suma de las 2 puertas restándole 14 cm

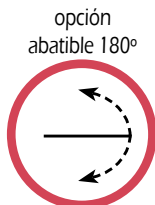
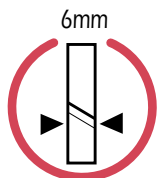
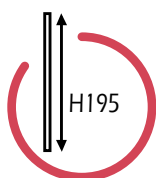

COMBI G

Combinación con puertas 50, 65, 70 y 80

Medidas (F+P+P+F)	Referencia	Rango
210 (25+65+65+60)	1201+1205+1208x2	206,2 - 211,2
210 (25+70+70+50)	1201+1204+1209x2	206,2 - 211,2
210 (25+80+80+30)	1201+1202+1210x2	206,2 - 211,2
215 (30+65+65+60)	1202+1205+1208x2	211,2 - 216,2
215 (40+65+65+50)	1203+1204+1208x2	211,2 - 216,2
215 (20+70+70+60)	1200+1205+1209x2	211,2 - 216,2
215 (30+70+70+50)	1202+1204+1209x2	211,2 - 216,2
215 (40+70+70+40)	1203x2+1209x2	211,2 - 216,2
215 (30+80+80+30)	1202x2+1210x2	211,2 - 216,2
215 (20+80+80+40)	1200+1203+1210x2	211,2 - 216,2
215 (25+70+70+60)	1201+1205+1209x2	216,2 - 221,2
215 (60+50+50+60)	1205x2+1207x2	211,2 - 216,2
220 (25+80+80+40)	1201+1203+1210x2	216,2 - 221,2
225 (50+65+65+50)	1204x2+1208x2	221,2 - 226,2
225 (40+65+65+60)	1203+1205+1208x2	221,2 - 226,2
225 (30+70+70+60)	1202+1205+1209x2	221,2 - 226,2
225 (40+70+70+50)	1203+1204+1209x2	221,2 - 226,2
225 (20+80+80+50)	1200+1204+1210x2	221,2 - 226,2

*Permite uso perfil compensación

*Permite unión con lateral fijo STD en ambos lados (rango mínimo +0,7 cm / ajuste 2,5 cm), ver pag. 156

Ref.	Descripción
0218	perfil compensación lado fijo +3 cm
0029	perfil compensación lado fijo +6 cm
1221	juego gomas imán expansión +1,2 cm, ver pag. 199
0005	Botella tratamiento anticorrosión, más información pag. 199

COMBI G

Combinación con puertas 50, 65, 70 y 80

Medidas (F+P+P+F)	Referencia	Rango
225 (30+80+80+40)	1202+1203+1210x2	221,2 - 226,2
230 (25+80+80+50)	1201+1204+1210x2	226,2 - 231,2
235 (50+65+65+60)	1204+1205+1208x2	231,2 - 236,2
235 (40+70+70+60)	1203+1205+1209x2	231,2 - 236,2
235 (50+70+70+50)	1204x2+1209x2	231,2 - 236,2
235 (20+80+80+60)	1200+1205+1210x2	231,2 - 236,2
235 (40+80+80+40)	1203x2+1210x2	231,2 - 236,2
240 (25+80+80+60)	1201+1205+1210x2	236,2 - 241,2
245 (60+65+65+60)	1205x2+1208x2	241,2 - 246,2
245 (50+70+70+60)	1204+1205+1209x2	241,2 - 246,2
245 (30+80+80+60)	1202+1205+1210x2	241,2 - 246,2
245 (40+80+80+50)	1203+1204+1210x2	241,2 - 246,2
255 (60+70+70+60)	1205x2+1209x2	251,2 - 256,2
255 (40+80+80+60)	1203+1205+1210x2	251,2 - 256,2
255 (50+80+80+50)	1204x2+1210x2	251,2 - 256,2
265 (50+80+80+60)	1204+1205+1210x2	261,2 - 266,2
275 (60+80+80+60)	1205x2+1210x2	271,2 - 276,2

OTRAS OPCIONES DE BRAZOS EN PAG. 184

open angular 2 puertas abatibles + 2 fijos



COMBI H

FIJOS	Ref.	Rango	PUERTAS	Ref.	Medida
FIJO 20	1200	17,5/20	DOBLE PUERTA 40	1206	39,5x2
FIJO 25	1201	22,5/25	PUERTA 40	1216	39,5
FIJO 30	1202	27,5/30	PUERTA 45	1217	44,5
FIJO 40	1203	37,5/40	PUERTA 50	1207	49,5
FIJO 50	1204	47,5/50	PUERTA 55	1218	54,5
FIJO 60	1205	57,5/60	PUERTA 60	1219	59,5
	(ajuste 2,5)		PUERTA 65	1208	64,5
			PUERTA 70	1209	69,5
			PUERTA 75	1220	74,5
			PUERTA 80	1210	79,5
			PUERTA 85	1223	84,5

*Paneles fijos a medida pag. 196

Ejemplo combinando 1200+1207= 17.5+49,5 / + ajuste 2,5 cm= 67-69,5
 suma rango mínimo de los fijos con medida de las puertas / +2,5 cm de ajuste

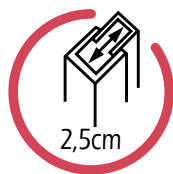
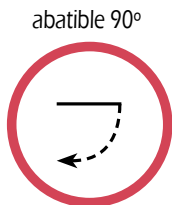
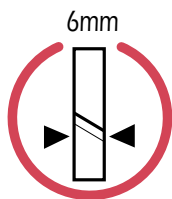
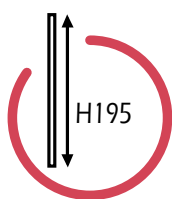

COMBI H

Combinación con puertas 50, 65, 70 y 80

Medidas (F+P+P+F)	Referencia	Rango
70x70(30+40+40+30)	1202x2+1206	67-69,5
70x70(20+50+50+20)	1200x2+1207x2	67-69,5
75x75(25+50+50+25)	1201x2+1207x2	72-74,5
80x80(40+40+40+40)	1203x2+1206	77-79,5
80x80(30+50+50+30)	1202x2+1207x2	77-79,5
85x85(20+65+65+20)	1200x2+1208x2	82-85,5
90x90(50+40+40+50)	1204x2+1206	87-89,5
90x90(40+50+50+40)	1203x2+1207x2	87-89,5
90x90(25+65+65+25)	1201x2+1208x2	87-89,5
90x90(20+70+70+20)	1200x2+1209x2	87-89,5
95x95(30+65+65+30)	1202x2+1208x2	92-94,5
100x100(60+40+40+60)	1205x2+1206	97-99,5
100x100(30+70+70+30)	1202x2+1209x2	97-99,5
100x100(50+50+50+50)	1204x2+1207x2	97-99,5
90x70(50+40+40+30)	1204+1202+1206	87-89,5 / 67-69,5
90x70(40+50+50+20)	1203+1200+1207x2	87-89,5 / 67-69,5
90x70(25+65+50+20)	1201+1208+1200+1207	87-89,5 / 67-69,5
90x70(20+70+50+20)	1200x2+1209+1207	87-89,5 / 67-69,5
95x70(30+65+50+20)	1202+1208+1200+1207	92-94,5 / 67-69,5
95x70(25+70+50+20)	1201+1209+1200+1207	92-94,5 / 67-69,5
100x70(60+40+40+30)	1205+1202+1206	97-99,5 / 67-69,5
100x70(30+70+50+20)	1202+1209+1200+1207	97-99,5 / 67-69,5
100x70(20+80+50+20)	1200x2+1210+1207	97-99,5 / 67-69,5
105x70(40+65+50+20)	1203+1208+1200+1207	102-104,5 / 67-69,5
105x70(25+80+50+20)	1201+1210+1200+1207	102-104,5 / 67-69,5
110x70(40+70+50+20)	1203+1209+1200+1207	107-109,5 / 67-69,5
110x70(30+80+50+20)	1202+1210+1200+1207	107-109,5 / 67-69,5
110x70(60+50+50+20)	1205+1207+1200+1207	107-109,5 / 67-69,5
115x70(50+65+50+20)	1204+1208+1200+1207	112-114,5 / 67-69,5
120x70(50+70+50+20)	1204+1209+1200+1207	117-119,5 / 67-69,5
120x70(40+80+50+20)	1203+1210+1200+1207	117-119,5 / 67-69,5

*Permite uso perfil compensación en ambos lados

Ref.	Descripción
0218	perfil compensación lado fijo +3 cm
0029	perfil compensación lado fijo +6 cm
0005	Botella tratamiento antical, más información pag. 199

COMBI H

Combinación con puertas 50, 65, 70 y 80

Medidas (F+P+P+F)	Referencia	Rango
125x70(60+65+50+20)	1205+1208+1200+1207	122-124,5 / 67-69,5
130x70(50+80+50+20)	1204+1210+1200+1207	127-129,5 / 67-69,5
130x70(60+70+50+20)	1205+1209+1200+1207	127-129,5 / 67-69,5
140x70(60+80+50+20)	1205+1210+1200+1207	137-139,4 / 67-69,5
90x80(50+40+40+40)	1204+1203+1206	87-89,5 / 77-79,5
90x80(40+50+50+30)	1203+1202+1207x2	87-89,5 / 77-79,5
90x80(25+65+50+30)	1201+1208+1202+1207	87-89,5 / 77-79,5
90x80(20+70+50+30)	1200+1209+1207+1202	87-89,5 / 77-79,5
95x80(30+65+50+30)	1202+1208+1202+1207	92-94,5 / 77-79,5
95x80(25+70+50+30)	1201+1209+1202+1207	92-94,5 / 77-79,5
100x80(60+40+40+40)	1205+1203+1206	97-99,5 / 77-79,5
100x80(30+70+50+30)	1202+1209+1202+1207	97-99,5 / 77-79,5
100x80(20+80+50+30)	1210+1200+1202+1207	97-99,5 / 77-79,5
105x80(40+65+50+30)	1203+1208+1202+1207	102-104,5 / 77-79,5
105x80(25+80+50+30)	1201+1210+1202+1207	102-104,5 / 77-79,5
110x80(60+50+50+30)	1205+1207+1202+1207	107-109,5 / 77-79,5
110x80(40+70+50+30)	1203+1209+1202+1207	107-109,5 / 77-79,5
110x80(30+80+50+30)	1202x2+1210+1207	107-109,5 / 77-79,5
115x80(50+65+50+30)	1204+1208+1202+1207	112-114,5 / 77-79,5
120x80(50+70+50+30)	1204+1209+1202+1207	117-119,5 / 77-79,5
120x80(40+80+50+30)	1203+1210+1202+1207	117-119,5 / 77-79,5
125x80(60+65+50+30)	1205+1208+1202+1207	122-124,5 / 77-79,5
130x80(50+80+50+30)	1204+1210+1202+1207	127-129,5 / 77-79,5
130x80(60+70+50+30)	1205+1209+1202+1207	127-129,5 / 77-79,5
140x80(60+80+50+30)	1205+1210+1202+1207	137-139,5 / 77-79,5
95x90(30+65+50+40)	1202+1208+1203+1207	92-94,5 / 87-89,5
95x90(25+70+50+40)	1201+1209+1203+1207	92-94,5 / 87-89,5
95x90(30+65+65+25)	1202+1201+1208x2	92-94,5 / 87-89,5
95x90(25+70+65+25)	1201+1209+1201+1208	92-94,5 / 87-89,5
95x90(30+65+70+20)	1202+1208+1200+1209	92-94,5 / 87-89,5
95x90(25+70+70+20)	1201+1200+1209x2	92-94,5 / 87-89,5

OTRAS OPCIONES DE BRAZOS EN PAG. 184

MÁS COMBINACIONES EN PÁGINA SIGUIENTE

open angular 2 puertas abatibles + 2 fijos



COMBI H

FIJOS	Ref.	Rango	PUERTAS	Ref.	Medida
FIJO 20	1200	17,5/20	DOBLE PUERTA 40	1206	39,5x2
FIJO 25	1201	22,5/25	PUERTA 40	1216	39,5
FIJO 30	1202	27,5/30	PUERTA 45	1217	44,5
FIJO 40	1203	37,5/40	PUERTA 50	1207	49,5
FIJO 50	1204	47,5/50	PUERTA 55	1218	54,5
FIJO 60	1205	57,5/60	PUERTA 60	1219	59,5
	(ajuste 2,5)		PUERTA 65	1208	64,5
			PUERTA 70	1209	69,5
			PUERTA 75	1220	74,5
			PUERTA 80	1210	79,5
			PUERTA 85	1223	84,5

*Paneles fijos a medida pag. 196

Ejemplo combinando 1200+1207= 17.5+49,5 / + ajuste 2,5 cm= 67-69,5.
 suma rango mínimo de los fijos con medida de las puertas / +2,5 cm de ajuste

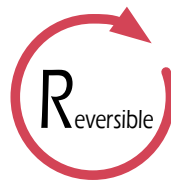
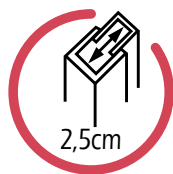
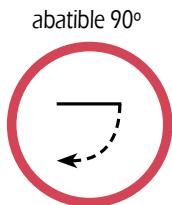
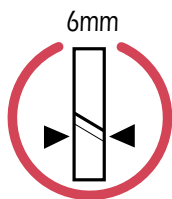
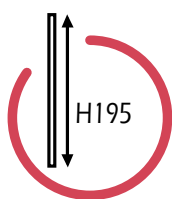

COMBI H

Combinación con puertas 50, 65, 70 y 80

Medidas (F+P+P+F)	Referencia	Rango
100x90(60+40+40+50)	1205+1204+1206	97-99,5 / 87-89,5
100x90(30+70+50+40)	1202+1209+1203+1207	97-99,5 / 87-89,5
100x90(20+80+50+40)	1200+1210+1203+1207	97-99,5 / 87-89,5
100x90(30+70+65+25)	1202+1209+1201+1208	97-99,5 / 87-89,5
100x90(20+80+65+25)	1200+1210+1201+1208	97-99,5 / 87-89,5
100x90(30+70+70+20)	1202+1200+1209x2	97-99,5 / 87-89,5
100x90(20+80+70+20)	1200x2+1210+1209	97-99,5 / 87-89,5
105x90(40+65+50+40)	1203x2+1208+1207	102-104,5 / 87-89,5
105x90(25+80+50+40)	1201+1210+1203+1207	102-104,5 / 87-89,5
105x90(40+65+65+25)	1203+1201+1208x2	102-104,5 / 87-89,5
105x90(25+80+65+25)	1201x2+1210+1208	102-104,5 / 87-89,5
105x90(40+65+70+20)	1203+1208+1200+1209	102-104,5 / 87-89,5
105x90(25+80+70+20)	1201+1210+1200+1209	102-104,5 / 87-89,5
110x90(60+50+50+40)	1205+1203+1207x2	107-109,5 / 87-89,5
110x90(40+70+50+40)	1203x2+1209+1207	107-109,5 / 87-89,5
110x90(30+80+50+40)	1202+1210+1203+1207	107-109,5 / 87-89,5
110x90(60+50+65+25)	1205+1207+1201+1208	107-109,5 / 87-89,5
110x90(40+70+65+25)	1203+1209+1201+1208	107-109,5 / 87-89,5
110x90(30+80+65+25)	1202+1210+1201+1208	107-109,5 / 87-89,5
110x90(60+50+70+20)	1205+1207+1200+1209	107-109,5 / 87-89,5
110x90(40+70+70+20)	1203+1200+1209x2	107-109,5 / 87-89,5
110x90(30+80+70+20)	1202+1210+1200+1209	107-109,5 / 87-89,5

*Permite uso perfil compensación en ambos lados

COMBI H

Combinación con puertas 50, 65, 70 y 80

Medidas (F+P+P+F)	Referencia	Rango
115x90(50+65+50+40)	1204+1208+1203+1207	112-114,5 / 87-89,5
115x90(50+65+65+25)	1204+1201+1208x2	112-114,5 / 87-89,5
115x90(50+65+70+20)	1204+1208+1200+1209	112-114,5 / 87-89,5
120x90(50+70+50+40)	1204+1209+1203+1207	117-119,5 / 87-89,5
120x90(40+80+50+40)	1203x2+1210+1207	117-119,5 / 87-89,5
120x90(50+70+65+25)	1204+1209+1201+1208	117-119,5 / 87-89,5
120x90(40+80+65+25)	1203+1210+1201+1208	117-119,5 / 87-89,5
120x90(50+70+70+20)	1204+1200+1209x2	117-119,5 / 87-89,5
120x90(40+80+70+20)	1203+1210+1200+1209	117-119,5 / 87-89,5
125x90(60+65+50+40)	1205+1208+1203+1207	122-124,5 / 87-89,5
125x90(60+65+65+25)	1205+1201+1208x2	122-124,5 / 87-89,5
125x90(60+65+70+20)	1205+1208+1200+1209	122-124,5 / 87-89,5
130x90(60+70+50+40)	1205+1209+1203+1207	127-129,5 / 87-89,5
130x90(50+80+50+40)	1204+1210+1203+1207	127-129,5 / 87-89,5
130x90(60+70+65+25)	1205+1209+1201+1208	127-129,5 / 87-89,5
130x90(50+80+65+25)	1204+1210+1201+1208	127-129,5 / 87-89,5
130x90(60+70+70+20)	1205+1200+1209x2	127-129,5 / 87-89,5
130x90(50+80+70+20)	1204+1210+1200+1209	127-129,5 / 87-89,5
140x90(60+80+50+40)	1205+1210+1203+1207	137-139,5 / 87-89,5
140x90(60+80+65+25)	1205+1210+1201+1208	137-139,5 / 87-89,5
140x90(60+80+70+20)	1205+1210+1200+1209	137-139,5 / 87-89,5

Ref.	Descripción
0218	perfil compensación lado fijo +3 cm
0029	perfil compensación lado fijo +6 cm
0005	Botella tratamiento antical, más información pag. 199

OTRAS OPCIONES DE BRAZOS EN PAG. 184

open 2 puertas abatibles



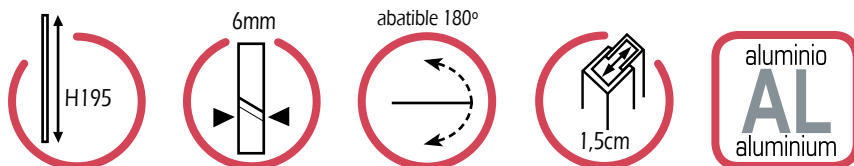

COMBI I 2 puertas abatibles

Medidas	Referencias	Apert.	Rango
80 (40+40)	1206+1211X2	66	79 - 82
85 (40+45)	1216+1217+1211X2	71	84 - 87
90 (45+45)	1217X2+1211X2	76	89 - 92
95 (45+50)	1217+1207+1211X2	81	94 - 97
100 (50+50)	1207x2+1211X2	86	99 - 102
105 (50+55)	1207+1218+1211X2	91	104 - 107
110 (55+55)	1218x2+1211x2	96	109 - 112
115 (55+60)	1218+1219+1211x2	101	114 - 117
120 (60+60)	1219+1219+1211x2	106	119 - 122
125 (60+65)	1219+1208+1211x2	111	124 - 127
130 (65+65)	1208x2+1211x2	116	129 - 132
135 (65+70)	1208+1209+1211x2	121	134 - 137
140 (70+70)	1209x2+1211x2	126	139 - 142
145 (70+75)	1209+1220+1211x2	131	144 - 147
150 (75+75)	1220x2+1211x2	136	149 - 152
155 (75+80)	1220+1210+1211x2	141	154 - 157
160 (80+80)	1210x2+1211x2	146	159 - 162
175 (80+85)	1210+1223+1211x2	151	164 - 167
170 (85+85)	1223x2+1211x2	156	169 - 172

*Permite unión con lateral fijo STD con ref. 1222 (rango mínimo +1,8 / expansión 1,5), ver pag. 156

Ref.	Descripción
1221	juego gomas imán expansión +1,2 cm, ver pag. 199
1222	perfil expansor puerta +2,5 cm, ver pag. 199
1215	perfil puerta (reduce hasta 1 cm el rango), pag. 199
0005	Botella tratamiento antical, más información pag. 199

open 2 puertas abatibles + fijo



COMBI J

FIJOS	Ref.	Rango	PUERTAS	Ref.	Medida
FIJO 20	1200	17,5/20	DOBLE PUERTA 40	1206	76,2
FIJO 25	1201	22,5/25	PUERTA 40	1216	38,6
FIJO 30	1202	27,5/30	PUERTA 45	1217	43,6
FIJO 40	1203	37,5/40	PUERTA 50	1207	48,6
FIJO 50	1204	47,5/50	PUERTA 55	1218	53,6
FIJO 60	1205	57,5/60	PUERTA 60	1219	58,6
	(ajuste 2,5)		PUERTA 65	1208	63,6
Perfil puerta ref. 1211			PUERTA 70	1209	68,6
			PUERTA 75	1220	73,6
*Paneles fijos a medida pag. 196			PUERTA 80	1210	78,6
			PUERTA 85	1223	83,6
			(ajuste 1,5cm)		

Ejemplo combinando 1200+1207+1207+1211= 17,5+48,6+48,6 / + ajuste de 4 cm=114,7/118,7.

sume rango mínimo de los fijos con medida de las puertas / +4 cm de ajuste

*recuerden sumar 29 puntos del perfil de pared ref. 1211

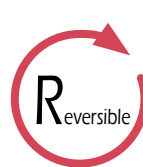
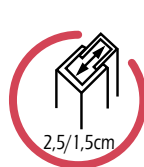
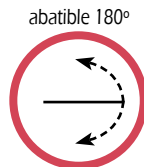
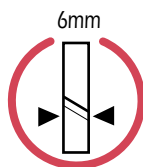
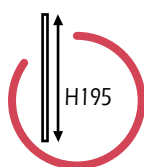

COMBI J Frontal OPEN de 2 puertas + fijo

Medidas (P+P+F)	Referencias	Apertura	Rango
95 (40+40+20)	1206+1200+1211	66	94,8/98,8
100 (40+40+25)	1206+1201+1211	66	99,8/103,8
105 (40+40+30)	1206+1202+1211	66	104,8/108,8
110 (45+45+25)	1217X2+1201+1211	76	109,8/113,8
115 (45+45+30)	1217X2+1202+1211	76	114,8/118,8
120 (50+50+25)	1207X2+1201+1211	86	119,8/123,8
125 (50+50+30)	1207X2+1202+1211	86	124,8/128,8
130 (55+55+25)	1218X2+1201+1211	96	129,8/133,8
135 (50+50+40)	1207X2+1203+1211	86	134,8/138,8
140 (60+60+25)	1219X2+1201+1211	106	139,8/143,8
145 (45+45+60)	1217X2+1205+1211	76	144,8/148,8
145 (50+50+50)	1207X2+1204+1211	86	144,8/148,8
150 (65+65+25)	1208X2+1201+1211	116	149,8/153,8
155 (55+55+50)	1218X2+1204+1211	96	154,8/158,8
160 (70+70+25)	1209X2+1201+1211	126	159,8/163,8
165 (65+65+40)	1208X2+1203+1211	116	164,8/168,8
170 (75+75+25)	1220X2+1201+1211	136	169,8/173,8
175 (75+75+30)	1220X2+1202+1211	136	174,8/178,8
180 (80+80+25)	1210X2+1201+1211	146	179,8/183,8
185 (80+80+30)	1210X2+1202+1211	146	184,8/188,8
190 (65+70+60)	1208+1209+1205+1211	121	189,8/193,8
195 (75+75+50)	1220X2+1204+1211	136	194,8/198,8
200 (65+80+60)	1208+1210+1205+1211	131	199,8/203,8
205 (80+80+50)	1210X2+1204+1211	146	204,8/208,8
210 (80+75+60)	1220+1210+1205+1211	141	209,8/213,8
215 (80+80+60)	1210X2+1205+1211	146	214,8/218,8

*Permite combinación con lateral fijo STD en lado puerta usando ref.1222, rango mínimo +1,8 / expansión 2,5 cm, ver pag. 156

*Permite combinación con lateral fijo STD en lado del fijo, rango mínimo +0,7 / expansión 1,5 cm, ver pag. 156

Ref.	Descripción
0218	perfil compensación lado fijo +3 cm
0029	perfil compensación lado fijo +6 cm
1215	perfil puerta (reduce hasta 1 cm el rango), ver pag. 199
1221	juego gomas imán expansión +1,2 cm, ver pag. 199
1222	perfil expansor puerta +2,5 cm, ver pag. 199
1213	juego gomas apertura IN-OUT 180°
0005	Botella tratamiento antical, más información pag. 199

OTRAS OPCIONES DE BRAZOS EN PAG. 184

open 2 puertas angular



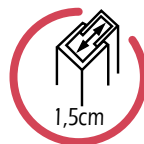
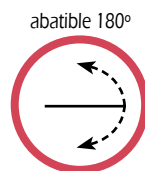
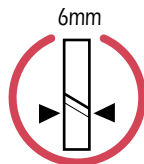
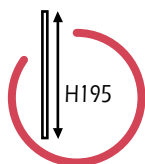

COMBI K Frontal OPEN de 2 puertas angular

Medidas (P+P)	Referencias	Apertura	Rango
40x40	1211x2 + 1206	66	40,4-41,9 / 40,4-41,9
40x45	1211x2 + 1216+1217	71	40,4-41,9 / 45,4-46,9
45x45	1211x2+1217x2	76	45,4-46,9 / 45,4-46,9
45x50	1211x2+1217+1207	81	45,4-46,9 / 50,4-51,9
45x55	1211x2+1217+1218	86	45,4-46,9 / 55,4-56,9
45x60	1211x2+1217+1219	91	45,4-46,9 / 60,4-61,9
45x65	1211x2+1217+1208	96	45,4-46,9 / 65,4-66,9
45x70	1211x2+1217+1209	101	45,4-46,9 / 70,4-71,9
45x75	1211x2+1217+1220	106	45,4-46,9 / 75,4-76,9
45x80	1211x2+1217+1210	111	45,4-46,9 / 80,4-81,9
50x50	1211x2 + 1207x2	86	50,4-51,9 / 50,4-51,9
50x55	1211x2+1207+1218	91	50,4-51,9 / 55,4-56,9
50x60	1211x2+1207+1219	96	50,4-51,9 / 60,4-61,9
50x65	1211x2+1207+1208	101	50,4-51,9 / 65,4-66,9
50x70	1211x2+1207+1209	106	50,4-51,9 / 70,4-71,9
50x75	1211x2+1207+1220	111	50,4-51,9 / 75,4-76,9
50x80	1211x2+1207+1210	116	50,4-51,9 / 80,4-81,9
55x55	1211x2+1218x2	96	55,4-56,9 / 55,4-56,9
55x60	1211x2+1218+1219	101	55,4-56,9 / 60,4-61,9
55x65	1211x2+1218+1208	106	55,4-56,9 / 65,4-66,9
55x70	1211x2+1218+1209	111	55,4-56,9 / 70,4-71,9
55x75	1211x2+1218+1220	116	55,4-56,9 / 75,4-76,9
55x80	1211x2+1218+1210	121	55,4-56,9 / 80,4-81,9
60x60	1211x2+1219x2	106	60,4-61,9 / 60,4-61,9
60x65	1211x2+1219+1208	111	60,4-61,9 / 65,4-66,9
60x70	1211x2+1219+1209	116	60,4-61,9 / 70,4-71,9
60x75	1211x2+1219+1220	121	60,4-61,9 / 75,4-76,9
60x80	1211x2+1219+1210	126	60,4-61,9 / 80,4-81,9
65x65	1211x2+1208x2	116	65,4-66,9 / 65,4-66,9
65x70	1211x2+1208+1209	121	65,4-66,9 / 70,4-71,9
65x75	1211x2+1208+1220	126	65,4-66,9 / 75,4-76,9
65x80	1211x2+1208+1210	131	65,4-66,9 / 80,4-81,9
70x70	1211x2+1209x2	126	70,4-71,9 / 70,4-71,9
70x75	1211x2+1209+1220	131	70,4-71,9 / 75,4-76,9
70x80	1211x2+1209+1210	136	70,4-71,9 / 80,4-81,9
75x75	1211x2+1220x2	136	75,4-76,9 / 75,4-76,9
75x80	1211x2+1220+1210	141	75,4-76,9 / 80,4-81,9
80x80	1211x2+1210x2	146	80,4-81,9 / 80,4-81,9
80x85	1210+1223+1211x2	151	80,4-81,9 / 85,4-86,9
85x85	1223x2+1211x2	156	85,4-86,9 / 85,4-86,9

1222 perfil compensación lado puerta +2,5 cm, ver pag. 199

1215 perfil puerta (reduce hasta 1 cm el rango), ver pag. 199

open

combinaciones con lateral fijo STD:



Si la unión es al lado fijo o al cierre perfil imán ref. 1212, se sumaran +0,7 cm al rango mín. de la combinación + expansión del lado libre de lateral fijo. La expansión del lado donde va el lateral fijo se pierde.

Si la unión es al lado puerta se debe utilizar la ref. 1222, se sumaran +1,8 cm al rango mínimo de la combinación + expansión del lado libre de lateral fijo.



Disponible para combinaciones	
COMBI A lado perfil puerta	
COMBI B ambos lados	
COMBI C lado fijo	
COMBI D ambos lados	
COMBI E ambos lados	
COMBI F ambos lados	
COMBI G ambos lados	
COMBI I ambos lados	
COMBI J ambos lados	

laterales fijos STD TRANSPARENTES 8 mm

Referencias	Descripción	Rango
0810+1214	lateral fijo STD 30x195 + brazo	26 - 29
0811+1214	lateral fijo STD 40x195 + brazo	36 - 39
0812+1214	lateral fijo STD 50x195 + brazo	46 - 49
0813+1214	lateral fijo STD 60x195 + brazo	56 - 59
0814+1214	lateral fijo STD 70x195 + brazo	66 - 69
0820+1214	lateral fijo STD 75x195 + brazo	71 - 74
0815+1214	lateral fijo STD 80x195 + brazo	76 - 79
0816+1214	lateral fijo STD 90x195 + brazo	86 - 89

Referencias	Descripción
0218	perfil compensación +2 cm
0029	perfil compensación +4 cm
0219	perfil compensación +5,5 cm

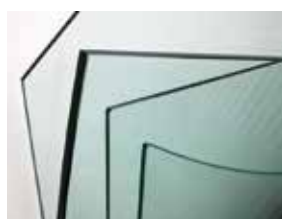

Laterales fijos a medida STD 8 mm (más información en página 197)

Referencias	Descripción
1343+1214	lateral fijo a medida STD hasta 40 cm
1304+1214	lateral fijo a medida STD de 40 hasta 80 cm
1310+1214	lateral fijo a medida STD de 80 hasta 120 cm

*Plazo de entrega 15 días

open

combinaciones con lateral fijo unión a puerta



NOVEDAD

ref. 0038
apertura in-out p/fijo

apertura exterior

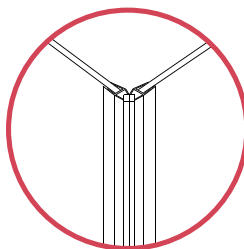

El rango del frontal en la
apertura exterior se reducirá
en 0,5 cm

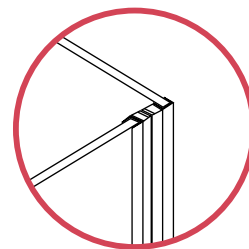

El rango del frontal en la
apertura in-out aumentará en
1,4 cm y el rango del lateral
fijo se reducirá en 1 cm

Disponible para combinaciones

COMBI A

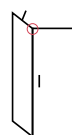

COMBI C

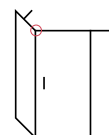

laterales fijos **GLASS TRANSPARENTES 6 mm**

Referencias	Descripción	Rango
1720	lateral fijo 70x195	66 - 69
1721	lateral fijo 80x195	76 - 79
1722	lateral fijo 90x195	86 - 89
1214	brazo open	

Referencias	Descripción
0218	perfil compensación +2 cm
0029	perfil compensación +4 cm
0219	perfil compensación +5,5 cm

OTRAS OPCIONES DE BRAZOS EN PAG. 184



Laterales fijos a medida **6 mm** (más información en página 197)

Referencias	Descripción
1345	lateral fijo a medida OPEN hasta 40 cm
1316	lateral fijo a medida OPEN de 40 hasta 80 cm
1317	lateral fijo a medida OPEN de 80 hasta 120 cm

*Plazo de entrega 15 días.

glass

Adaptándonos a tu espacio con bisagras

Programa compuesto por fijos y puertas abatibles con bisagra en diferentes medidas ideal para aprovechar al máximo el espacio en el cuarto de baño salvando los sanitarios y mobiliario.

Glass esta fabricada con perfilera de aluminio minimalista, bisagras en latón cromado y cristales de 8/6 mm, además su diseño sin perfilera inferior y brazos de aluminio para garantizar su estabilidad la convierten en un programa totalmente actual y siguiendo las últimas tendencias.

Novedad: puertas de 30 y 40.





glass fijo + puerta abatible con cierre imán a pared



COMBI C FREE



*Opción instalación formato free, rango -3cm

COMBI C

FIJOS	Ref.	Rango	PUERTAS	Ref.	Medida
FIJO 20	1700	17/20	PUERTA 30	1725	30
FIJO 25	1701	22/25	PUERTA 40	1726	40
FIJO 30	1702	27/30	PUERTA 50	1706	50
FIJO 40	1703	37/40	PUERTA 65	1707	65
FIJO 50	1704	47/50	PUERTA 70	1708	70
FIJO 60	1705	57/60	PUERTA 80	1709	80

(3 ajuste)

(sin ajuste)



Paneles fijos y puertas a medida ver pag. 196

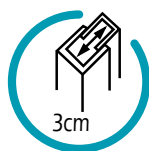
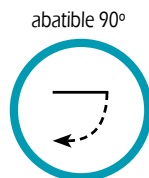
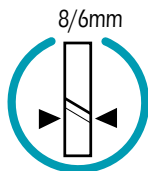
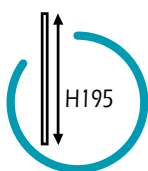

COMBI C Combinación con puertas 50, 65, 70 y 80

Medidas	Fijo	Puerta	Apertura	Referencia	Rango
70	20	50	47	1700+1706	67 - 70
75	25	50	47	1701+1706	72 - 75
80	30	50	47	1702+1706	77 - 80
85	20	65	62	1700+1707	82 - 85
90	25	65	62	1701+1707	87 - 90
90	20	70	67	1700+1708	87 - 90
90	40	50	47	1703+1706	87 - 90
95	25	70	67	1701+1708	92 - 95
95	30	65	62	1702+1707	92 - 95
100	30	70	67	1702+1708	97 - 100
100	50	50	47	1704+1706	97 - 100
100	20	80	77	1700+1709	97 - 100
105	25	80	77	1701+1709	102 - 105
105	40	65	62	1703+1707	102 - 105
110	30	80	77	1702+1709	107 - 110
110	40	70	67	1703+1708	107 - 110
110	60	50	47	1705+1706	107 - 110
115	50	65	62	1704+1707	112 - 115
120	40	80	77	1703+1709	117 - 120
120	50	70	67	1704+1708	117 - 120
125	60	65	62	1705+1707	122 - 125
130	50	80	77	1704+1709	127 - 130
130	60	70	67	1705+1708	127 - 130
140	60	80	77	1705+1709	137 - 140

*Permite combinación con lateral fijo STD en lado fijo, rango mínimo +0,7 (sin ajuste), ver pag. 174

*Permite combinación con lateral fijo Glass en lado puerta, el rango del frontal se reducirá en 0,5 cm. Expansión 3 cm, ver pag. 175

Referencias	Descripción
0218	perfil compensación +2 cm lado fijo
0029	perfil compensación +4 cm lado fijo
1221	imán expansión +1,2 cm pag. 199
0005	Botella tratamiento antical, más información pag. 199

OTRAS OPCIONES DE BRAZOS EN PAG. 184

glass fijo + puerta abatible con cierre perfil imán



COMBI D

FIJOS	Ref.	Rango	PUERTAS	Ref.	Medida
FIJO 20	1700	17/20	PUERTA 30	1725 + 1212	33/35,5
FIJO 25	1701	22/25	PUERTA 40	1726 + 1212	43/45,5
FIJO 30	1702	27/30	PUERTA 50	1706 + 1212	53/55,5
FIJO 40	1703	37/40	PUERTA 65	1707 + 1212	68/70,5
FIJO 50	1704	47/50	PUERTA 70	1708 + 1212	73/75,5
FIJO 60	1705	57/60	PUERTA 80	1709 + 1212	83/85,5

(3 ajuste)

(2,5 ajuste)

Cierre perfil imán ref.1212



Paneles fijos y puertas a medida ver pag. 196

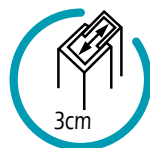
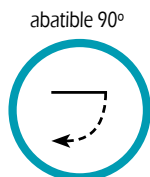
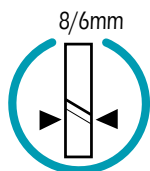
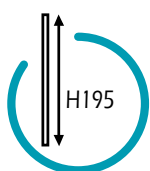

COMBI D Combinación con puertas 50, 65, 70 y 80

Medidas	Fijo	Puerta	Apertura	Referencia	Rango
70	20	50	47	1700+1706+1212	70 - 75,5
75	25	50	47	1701+1706+1212	75 - 80,5
80	30	50	47	1702+1706+1212	80 - 85,5
85	20	65	62	1700+1707+1212	85 - 90,5
90	25	65	62	1701+1707+1212	90 - 95,5
90	20	70	67	1700+1708+1212	90 - 95,5
90	40	50	47	1703+1706+1212	90 - 95,5
95	25	70	67	1701+1708+1212	95 - 100,5
95	30	65	62	1702+1707+1212	95 - 100,5
100	30	70	67	1702+1708+1212	100 - 105,5
100	50	50	47	1704+1706+1212	100 - 105,5
100	20	80	77	1700+1709+1212	100 - 105,5
105	25	80	77	1701+1709+1212	105 - 110,5
105	40	65	62	1703+1707+1212	105 - 110,5
110	30	80	77	1702+1709+1212	110 - 115,5
110	40	70	67	1703+1708+1212	110 - 115,5
110	60	50	47	1705+1706+1212	110 - 115,5
115	50	65	62	1704+1707+1212	115 - 120,5
120	40	80	77	1703+1709+1212	120 - 125,5
120	50	70	67	1704+1708+1212	120 - 125,5
125	60	65	62	1705+1707+1212	125 - 130,5
130	50	80	77	1704+1709+1212	130 - 135,5
130	60	70	67	1705+1708+1212	130 - 135,5
140	60	80	77	1705+1709+1212	140 - 145,5

*Permite uso perfil compensación en ambos lados

*Permite combinación con lateral fijo STD, rango mínimo +0,7 / expansión 3 cm, ver pag. 174

Referencias	Descripción
0218	perfil compensación +2 cm lado fijo
0029	perfil compensación +4 cm lado fijo
1221	imán expansión +1,2 cm pag. 199
0005	Botella tratamiento antical, más información pag. 199

OTRAS OPCIONES DE BRAZOS EN PAG. 184

glass fijo + 2 puertas abatibles + fijo



COMBI G

FIJOS	Ref.	Rango	PUERTAS	Ref.	Medida
FIJO 20	1700	17/20	PUERTA 30	1725	30
FIJO 25	1701	22/25	PUERTA 40	1726	40
FIJO 30	1702	27/30	PUERTA 50	1706	50
FIJO 40	1703	37/40	PUERTA 65	1707	65
FIJO 50	1704	47/50	PUERTA 70	1708	70
FIJO 60	1705	57/60	PUERTA 80	1709	80

(6 ajuste)

(sin ajuste)



Paneles fijos y puertas a medida ver pag. 196

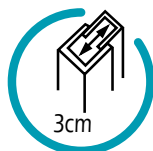
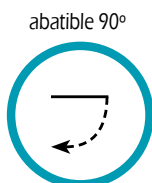
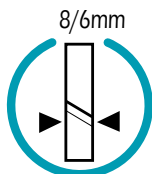
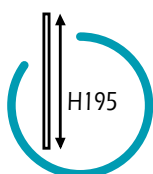

COMBI G

Combinación con puertas 50, 65, 70 y 80

Medidas (F+P+P+F)	Referencia	Rango
135(20+50+50+20)	1700+1706x2+1700	129,5/135,5
140(20+50+50+25)	1700+1706x2+1701	134,5/140,5
145(20+50+50+30)	1700+1706x2+1702	139,5/145,5
150(25+50+50+30)	1701+1706x2+1702	144,5/150,5
155(20+50+50+40)	1700+1706x2+1703	149,5/155,5
155(30+50+50+30)	1702+1706x2+1702	149,5/155,5
160(25+50+50+40)	1701+1706x2+1703	154,5/160,5
165(30+50+50+40)	1702+1706x2+1703	159,5/165,5
165(20+65+65+20)	1700+1707x2+1700	159,5/165,5
170(20+65+65+25)	1700+1707x2+1701	164,5/170,5
175(30+50+50+50)	1702+1706x2+1704	169,5/175,5
175(40+50+50+40)	1703+1706x2+1703	169,5/175,5
175(20+50+50+60)	1700+1706x2+1705	169,5/175,5
175(20+65+65+30)	1700+1707x2+1702	169,5/175,5
175(20+70+70+20)	1700+1708x2+1700	169,5/175,5
180(25+50+50+60)	1701+1706x2+1705	174,5/180,5
180(25+65+65+30)	1701+1707x2+1702	174,5/180,5
180(20+70+70+25)	1700+1708x2+1701	174,5/180,5
185(40+50+50+50)	1703+1706x2+1704	179,5/185,5
185(30+50+50+60)	1702+1706x2+1705	179,5/185,5
185(30+65+65+30)	1702+1707x2+1702	179,5/185,5
185(25+70+70+25)	1701+1708x2+1701	179,5/185,5
185(20+70+70+30)	1700+1708x2+1702	179,5/185,5
190(25+65+65+40)	1701+1707x2+1703	184,5/190,5
190(25+70+70+30)	1701+1708x2+1702	184,5/190,5
195(50+50+50+50)	1704+1706x2+1704	189,5/195,5
195(40+50+50+60)	1703+1706x2+1705	189,5/195,5
195(20+65+65+50)	1700+1707x2+1704	189,5/195,5
195(30+65+65+40)	1702+1707x2+1703	189,5/195,5
195(30+70+70+30)	1702+1708x2+1702	189,5/195,5
195(20+70+70+40)	1700+1708x2+1703	189,5/195,5

COMBI G

Combinación con puertas 50, 65, 70 y 80

Medidas (F+P+P+F)	Referencia	Rango
195(20+80+80+20)	1700+1709x2+1700	189,5/195,5
200(25+65+65+50)	1701+1707x2+1704	194,5/200,5
200(25+70+70+40)	1701+1708x2+1703	194,5/200,5
200(25+80+80+20)	1701+1709x2+1700	194,5/200,5
205(20+65+65+60)	1700+1707x2+1705	199,5/205,5
205(40+65+65+40)	1703+1707x2+1703	199,5/205,5
205(30+65+65+50)	1702+1707x2+1704	199,5/205,5
205(30+70+70+40)	1702+1708x2+1703	199,5/205,5
205(20+70+70+50)	1700+1708x2+1704	199,5/205,5
205(50+50+50+60)	1704+1706x2+1705	199,5/205,5
205(20+80+80+30)	1700+1709x2+1702	199,5/205,5
210(25+65+65+60)	1701+1707x2+1705	204,5/210,5
210(25+70+70+50)	1701+1708x2+1704	204,5/210,5
210(25+80+80+30)	1701+1709x2+1702	204,5/210,5
215(30+65+65+60)	1702+1707x2+1705	209,5/215,5
215(40+65+65+50)	1703+1707x2+1704	209,5/215,5
215(20+70+70+60)	1700+1708x2+1705	209,5/215,5
215(30+70+70+50)	1702+1708x2+1704	209,5/215,5
215(40+70+70+40)	1703+1708x2+1703	209,5/215,5
215(30+80+80+30)	1702+1709x2+1702	209,5/215,5
215(20+80+80+40)	1700+1709x2+1703	209,5/215,5
215(25+70+70+60)	1701+1708x2+1705	209,5/215,5
215(60+50+50+60)	1705+1706x2+1705	209,5/215,5
220(25+80+80+40)	1701+1709x2+1703	214,5/220,5
225(50+65+65+50)	1704+1707x2+1704	219,5/225,5
225(40+65+65+60)	1703+1707x2+1705	219,5/225,5
225(30+70+70+60)	1702+1708x2+1705	219,5/225,5
225(40+70+70+50)	1703+1708x2+1704	219,5/225,5
225(20+80+80+50)	1700+1709x2+1704	219,5/225,5

*Permite unión con lateral fijo STD en ambos lados (rango mínimo +0,7 cm / ajuste 3 cm), ver pag. 174

*Paneles fijos y puertas a medida consultar pag. 196

Referencias	Descripción
0218	perfil compensación +2 cm
0029	perfil compensación +4 cm
1221	imán expansión +1,2 cm pag. 199
0005	Botella tratamiento antical, más información pag. 199

MÁS COMBINACIONES EN PÁGINA SIGUIENTE

glass fijo + 2 puertas abatibles + fijo



COMBI G

FIJOS	Ref.	Rango	PUERTAS	Ref.	Medida
FIJO 20	1700	17/20	PUERTA 30	1725	30
FIJO 25	1701	22/25	PUERTA 40	1726	40
FIJO 30	1702	27/30	PUERTA 50	1706	50
FIJO 40	1703	37/40	PUERTA 65	1707	65
FIJO 50	1704	47/50	PUERTA 70	1708	70
FIJO 60	1705	57/60	PUERTA 80	1709	80

(6 ajuste)

(sin ajuste)



Paneles fijos y puertas a medida ver pag. 196

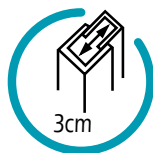
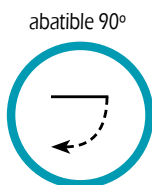
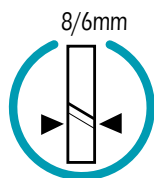
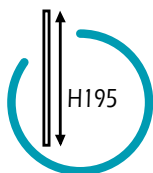

COMBI G Combinación con puertas 50, 65, 70 y 80



Medidas (F+P+P+F)	Referencia	Rango
225(30+80+80+40)	1702+1709x2+1703	219,5/225,5
230(25+80+80+50)	1701+1709x2+1704	224,5/230,5
235(50+65+65+60)	1704+1707x2+1705	229,5/235,5
235(40+70+70+60)	1703+1708x2+1705	229,5/235,5
235(50+70+70+50)	1704+1708x2+1704	229,5/235,5
235(20+80+80+60)	1700+1709x2+1705	229,5/235,5
235(40+80+80+40)	1703+1709x2+1703	229,5/235,5
240(25+80+80+60)	1701+1709x2+1705	234,5/240,5
245(60+65+65+60)	1705+1707x2+1705	239,5/245,5
245(50+70+70+60)	1704+1708x2+1705	239,5/245,5
245(30+80+80+60)	1702+1709x2+1705	239,5/245,5
245(40+80+80+50)	1703+1709x2+1704	239,5/245,5
255(60+70+70+60)	1705+1708x2+1705	249,5/255,5
255(40+80+80+60)	1703+1709x2+1705	249,5/255,5
255(50+80+80+50)	1704+1709x2+1704	249,5/255,5
265(50+80+80+60)	1704+1709x2+1705	259,5/265,5
275(60+80+80+60)	1705+1709x2+1705	269,5/275,5

*Permite uso perfil compensación

*Permite unión con lateral fijo STD en ambos lados (rango mínimo +0,7 cm / ajuste 3 cm), ver pag. 174

*Paneles fijos y puertas a medida consultar pag. 196

Referencias	Descripción
0218	perfil compensación +2 cm
0029	perfil compensación +4 cm
1221	imán expansión +1,2 cm pag. 199
0005	Botella tratamiento antical, más información pag. 199

OTRAS OPCIONES DE BRAZOS EN PAG. 184

glass angular 2 puertas abatibles + 2 fijos



COMBI H

FIJOS	Ref.	Rango	PUERTAS	Ref.	Medida
FIJO 20	1700	17/20	PUERTA 30	1725	30
FIJO 25	1701	22/25	PUERTA 40	1726	40
FIJO 30	1702	27/30	PUERTA 50	1706	50
FIJO 40	1703	37/40	PUERTA 65	1707	65
FIJO 50	1704	47/50	PUERTA 70	1708	70
FIJO 60	1705	57/60	PUERTA 80	1709	80

(3 ajuste)

(sin ajuste)



Paneles fijos y puertas a medida ver pag. 196

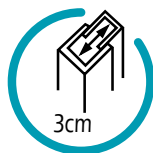
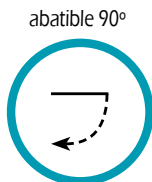
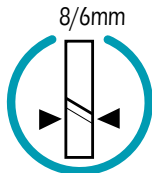
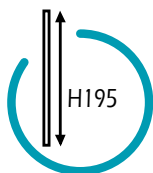

COMBI H

Combinación con puertas 50, 65, 70 y 80

Medidas (F+P+P+F)	Referencia	Rango
70x70(20+50+50+20)	1700+1706x2+1700	67-70/67-70
75x75(25+50+50+25)	1701+1706x2+1701	72-75/72-75
80x80(30+50+50+30)	1702+1706x2+1702	77-80/77-80
85x85(30+65+65+20)	1700+1707x2+1700	82-85/82-85
90x90(40+50+50+40)	1703+1706x2+1703	87-90/87-90
90x90(25+65+65+25)	1701+1707x2+1701	87-90/87-90
90x90(20+70+70+20)	1700+1708x2+1700	87-90/87-90
95x95(30+65+65+30)	1702+1707x2+1702	92-95/92-95
100x100(30+70+70+30)	1702+1708x2+1702	97-100/97-100
100x100(50+50+50+50)	1704+1207x2+1704	97-100/97-100
90x70(40+50+50+20)	1703+1706x2+1700	87-90 / 67-70
90x70(25+65+50+20)	1701+1707+1706+1700	87-90 / 67-70
90x70(20+70+50+20)	1700+1708+1706+1700	87-90 / 67-70
95x70(30+65+50+20)	1702+1707+1706+1700	92-95 / 67-70
95x70(25+70+50+20)	1701+1708+1706+1700	92-95 / 67-70
100x70(30+70+50+20)	1702+1708+1706+1700	97-100 / 67-70
100x70(20+80+50+20)	1700+1709+1706+1700	97-100 / 67-70
105x70(40+65+50+20)	1703+1707+1706+1700	102-105 / 67-70
105x70(25+80+50+20)	1701+1709+1706+1700	102-105 / 67-70
110x70(40+70+50+20)	1703+1708+1706+1700	107-110 / 67-70
110x70(30+80+50+20)	1702+1709+1706+1700	107-110 / 67-70
110x70(60+50+50+20)	1705+1706+1706+1700	107-110 / 67-70
115x70(50+65+50+20)	1704+1707+1706+1700	112-115 / 67-70
120x70(50+70+50+20)	1704+1708+1706+1700	117-120 / 67-70
120x70(40+80+50+20)	1703+1709+1706+1700	117-120 / 67-70
125x70(60+65+50+20)	1705+1707+1706+1700	122-125 / 67-70
130x70(50+80+50+20)	1704+1709+1706+1700	127-130 / 67-70
130x70(60+70+50+20)	1705+1708+1706+1700	127-130 / 67-70
140x70(60+80+50+20)	1705+1709+1706+1700	137-140 / 67-70
90x80(40+50+50+30)	1703+1706x2+1702	87-90 / 77-80
90x80(25+65+50+30)	1701+1707+1706+1702	87-90 / 77-80

COMBI H

Combinación con puertas 50, 65, 70 y 80

Medidas (F+P+P+F)	Referencia	Rango
90x80(20+70+50+30)	1700+1708+1706+1702	87-90 / 77-80
95x80(30+65+50+30)	1702+1707+1706+1702	92-95 / 77-80
95x80(25+70+50+30)	1701+1708+1706+1702	92-95 / 77-80
100x80(30+70+50+30)	1702+1708+1706+1702	97-100 / 77-80
100x80(20+80+50+30)	1700+1709+1706+1702	97-100 / 77-80
105x80(40+65+50+30)	1703+1707+1706+1702	102-105 / 77-80
105x80(25+80+50+30)	1701+1709+1706+1702	102-105 / 77-80
110x80(60+50+50+30)	1705+1706+1706+1702	107-110 / 77-80
110x80(40+70+50+30)	1703+1708+1706+1702	107-110 / 77-80
110x80(30+80+50+30)	1702+1709+1706+1702	107-110 / 77-80
115x80(50+65+50+30)	1704+1707+1706+1702	112-115 / 77-80
120x80(50+70+50+30)	1704+1708+1706+1702	117-120 / 77-80
120x80(40+80+50+30)	1703+1709+1706+1702	117-120 / 77-80
125x80(60+65+50+30)	1705+1707+1706+1702	122-125 / 77-80
130x80(50+80+50+30)	1704+1709+1706+1702	127-130 / 77-80
130x80(60+70+50+30)	1705+1708+1706+1702	127-130 / 77-80
140x80(60+80+50+30)	1705+1709+1706+1702	137-140 / 77-80
95x90(30+65+50+40)	1702+1707+1706+1703	92-95 / 87-90
95x90(25+70+50+40)	1701+1708+1706+1703	92-95 / 87-90
95x90(30+65+65+25)	1702+1707x2+1701	92-95 / 87-90
95x90(25+70+65+25)	1701+1708+1707+1701	92-95 / 87-90
95x90(30+65+70+20)	1702+1707+1708+1700	92-95 / 87-90
95x90(25+70+70+20)	1701+1708x2+1700	92-95 / 87-90
100x90(30+70+50+40)	1702+1708+1706+1703	97-100 / 87-90
100x90(20+80+50+40)	1700+1709+1706+1703	97-100 / 87-90
100x90(30+70+65+25)	1702+1708+1707+1701	97-100 / 87-90
100x90(20+80+65+25)	1700+1709+1707+1701	97-100 / 87-90
100x90(30+70+70+20)	1702+1708x2+1700	97-100 / 87-90
100x90(20+80+70+20)	1700+1709+1708+1700	97-100 / 87-90
105x90(40+65+50+40)	1703+1707+1706+1703	102-105 / 87-90
105x90(25+80+50+40)	1701+1709+1706+1703	102-105 / 87-90

*Permite uso perfil compensación en ambos lados

*Paneles fijos y puertas a medida consultar pag. 196

Referencias	Descripción
0218	perfil compensación +2 cm
0029	perfil compensación +4 cm
0005	Botella tratamiento antical, más información pag. 199

glass angular 2 puertas abatibles + 2 fijos



COMBI H

FIJOS	Ref.	Rango	PUERTAS	Ref.	Medida
FIJO 20	1700	17/20	PUERTA 30	1725	30
FIJO 25	1701	22/25	PUERTA 40	1726	40
FIJO 30	1702	27/30	PUERTA 50	1706	50
FIJO 40	1703	37/40	PUERTA 65	1707	65
FIJO 50	1704	47/50	PUERTA 70	1708	70
FIJO 60	1705	57/60	PUERTA 80	1709	80

(3 ajuste)

(sin ajuste)



Paneles fijos y puertas a medida ver pag. 196

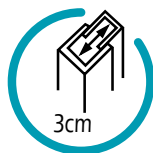
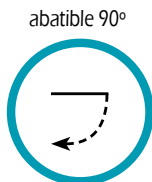
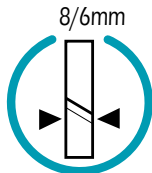
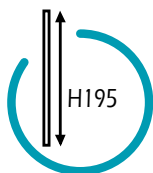

COMBI H

Combinación con puertas 50, 65, 70 y 80

Medidas (F+P+P+F)	Referencia	Rango
105x90(40+65+65+25)	1703+1707x2+1701	102-105 / 87-90
105x90(25+80+65+25)	1701+1709+1707+1701	102-105 / 87-90
105x90(40+65+70+20)	1703+1707+1708+1700	102-105 / 87-90
105x90(25+80+70+20)	1701+1709+1708+1700	102-105 / 87-90
110x90(60+50+50+40)	1705+1706x2+1703	107-110 / 87-90
110x90(40+70+50+40)	1703+1708+1706+1703	107-110 / 87-90
110x90(30+80+50+40)	1702+1709+1706+1703	107-110 / 87-90
110x90(60+50+65+25)	1705+1706+1707+1701	107-110 / 87-90
110x90(40+70+65+25)	1703+1708+1707+1701	107-110 / 87-90
110x90(30+80+65+25)	1702+1709+1707+1701	107-110 / 87-90
110x90(60+50+70+20)	1705+1706+1708+1700	107-110 / 87-90
110x90(40+70+70+20)	1703+1708x2+1700	107-110 / 87-90
110x90(30+80+70+20)	1702+1709+1708+1700	107-110 / 87-90
115x90(50+65+50+40)	1704+1707+1706+1703	112-115 / 87-90
115x90(50+65+65+25)	1704+1707x2+1701	112-115 / 87-90
115x90(50+65+70+20)	1704+1707+1708+1700	112-115 / 87-90
120x90(50+70+50+40)	1704+1708+1706+1703	117-120 / 87-90
120x90(40+80+50+40)	1703+1709+1706+1703	117-120 / 87-90

COMBI H

Combinación con puertas 50, 65, 70 y 80

Medidas (F+P+P+F)	Referencia	Rango
120x90(50+70+65+25)	1704+1708+1707+1701	117-120 / 87-90
120x90(40+80+65+25)	1703+1709+1707+1701	117-120 / 87-90
120x90(50+70+70+20)	1704+1708x2+1700	117-120 / 87-90
120x90(40+80+70+20)	1703+1709+1708+1700	117-120 / 87-90
125x90(60+65+50+40)	1705+1707+1706+1703	122-125 / 87-90
125x90(60+65+65+25)	1705+1707x2+1701	122-125 / 87-90
125x90(60+65+70+20)	1705+1707+1708+1700	122-125 / 87-90
130x90(60+70+50+40)	1705+1708+1706+1703	127-130 / 87-90
130x90(50+80+50+40)	1704+1709+1706+1703	127-130 / 87-90
130x90(50+80+65+25)	1704+1709+1707+1701	127-130 / 87-90
130x90(60+70+70+20)	1705+1708x2+1700	127-130 / 87-90
130x90(50+80+70+20)	1704+1709+1708+1700	127-130 / 87-90
140x90(60+80+50+40)	1705+1709+1706+1703	137-140 / 87-90
140x90(60+80+65+25)	1705+1709+1707+1701	137-140 / 87-90
140x90(60+80+70+20)	1705+1709+1708+1700	137-140 / 87-90

*Permite uso perfil compensación en ambos lados

*Paneles fijos y puertas a medida consultar pag. 196

Referencia	Descripción
0218	perfil compensación lado fijo +2 cm
0029	perfil compensación lado fijo +4 cm
0005	Botella tratamiento anticorrosión, más información pag. 199

OTRAS OPCIONES DE BRAZOS EN PAG. 184

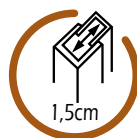
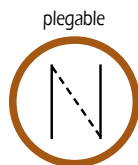
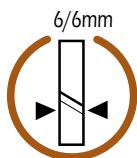
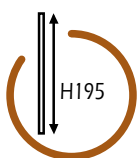

glass plegable COMBI 1 con cierre imán a pared



plegadas al exterior del plato

Medida	Rango	Referencias
50 (20+30)	47,5/49	1710+1725
55 (25+30)	52,5/54	1711+1725
60 (20+40)	57,5/59	1710+1726
65 (25+40)	62,5/64	1711+1726
70 (20+50)	67,5/69	1710+1706
70 (30+40)	67,5/69	1712+1726
75 (25+50)	72,5/74	1711+1706
80 (30+50)	77,5/79	1712+1706
85 (20+65)	82,5/84	1710+1707
90 (20+70)	87,5/89	1710+1708
90 (25+65)	87,5/89	1711+1707
90 (40+50)	87,5/89	1713+1706
95 (25+70)	92,5/94	1711+1708
95 (30+65)	92,5/94	1712+1707
100 (30+70)	97,5/99	1712+1708

Permite combinación con lateral fijo Glass en lado puerta, el rango del frontal se reducirá en 0,5 cm. Ver pag. 175

plegadas al interior del plato

Medida	Rango	Referencias
60 (30+30)	57,5/59	1712+1725
70 (40+30)	67,5/69	1713+1725
80 (40+40)	77,5/79	1713+1726
80 (50+30)	77,5/79	1714+1725
90 (50+40)	87,5/89	1714+1726
100 (50+50)	97,5/99	1714+1706

Permite combinación con lateral fijo Glass en lado puerta, el rango pierde 0,5 cm. Ver página 175

Ref.	Descripción
1215	perfil puerta (reduce hasta 1 cm el rango)
1222	perfil expansión lado fijo +2,5 cm
1221	imanes de expansión +1,2 cm
0005	Botella tratamiento antical,, ver pag. 199



Opción puertas a medida, ver pag. 196

Ref.	Descripción
1338	Puerta < 80 cm

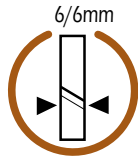
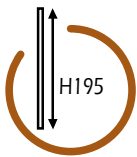

glass plegable COMBI 2 con cierre perfil imán



ABATIBLES

plegadas al exterior del plato

Medida	Rango	Referencias
55 (20+30)	50/54	1710+1725+1212
60 (25+30)	55/59	1711+1725+1212
65 (20+40)	60/64	1710+1726+1212
70 (25+40)	65/69	1711+1726+1212
75 (20+50)	70/74	1710+1706+1212
75 (30+40)	70/74	1712+1726+1212
80 (25+50)	75/79	1711+1706+1212
85 (30+50)	80/84	1712+1706+1212
90 (20+65)	85/89	1710+1707+1212
95 (20+70)	90/94	1710+1708+1212
95 (25+65)	90/94	1711+1707+1212
95 (40+50)	90/94	1713+1706+1212
100 (25+70)	95/99	1711+1708+1212
100 (30+65)	95/99	1712+1707+1212
105 (30+70)	100/104	1712+1708+1212

Permite combinación con lateral fijo STD en lado puerta, el rango mínimo el frontal aumenta 0,7 cm. Ver página 174

plegadas al interior del plato

Medida	Rango	Referencias
65 (30+30)	60/64	1712+1725+1212
75 (40+30)	70/74	1713+1725+1212
85 (40+40)	80/84	1713+1726+1212
85 (50+30)	80/84	1714+1725+1212
95 (50+40)	90/94	1714+1726+1212
105 (50+50)	100/104	1714+1706+1212

Permite combinación con lateral fijo STD en lado puerta, el rango mínimo el frontal aumenta 0,7 cm. Ver página 174

Ref.	Descripción
1215	perfil puerta (reduce hasta 1 cm el rango)
1222	perfil expansión lado fijo +2,5 cm
1221	imanes de expansión +1,2 cm
0218	perfil exp. lado cierre perfil imán (+3 cm)
0029	perfil exp. lado cierre perfil imán (+6 cm)
0005	Botella tratamiento antical,, ver pag. 199

glass/glass plegable

combinaciones con lateral fijo:

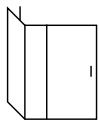
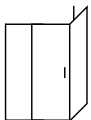
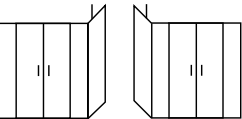
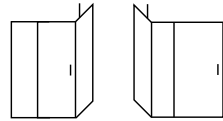
Disponible para combinaciones GLASS	GLASS PLEGABLE
COMBI C lado fijo 	COMBI 2 lado puerta 
COMBI G ambos lados 	
COMBI D ambos lados 	

a panel fijo

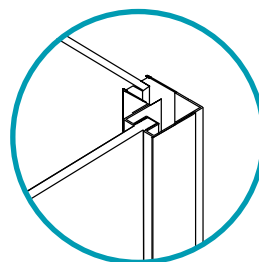

a puerta con cierre perfil imán

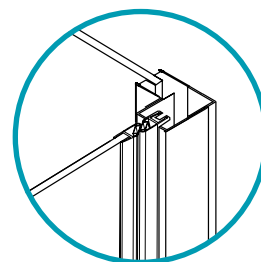

*Si la unión es al lado fijo o del cierre perfil imán ref. 1212, se suman +0,7 cm al rango mín. de la combinación + expansión del lado libre de lateral fijo. La expansión del lado fijo se pierde.



laterales fijos STD TRANSPARENTES 8 mm

Referencias	Descripción	Rango
0810+1715	lateral fijo STD 30x195 + brazo	26 - 29
0811+1715	lateral fijo STD 40x195 + brazo	36 - 39
0812+1715	lateral fijo STD 50x195 + brazo	46 - 49
0813+1715	lateral fijo STD 60x195 + brazo	56 - 59
0814+1715	lateral fijo STD 70x195 + brazo	66 - 69
0820+1715	lateral fijo STD 75x195 + brazo	71 - 74
0815+1715	lateral fijo STD 80x195 + brazo	76 - 79
0816+1715	lateral fijo STD 90x195 + brazo	86 - 89

Referencias	Descripción
0218	perfil compensación +2 cm
0029	perfil compensación +4 cm
0219	perfil compensación +5,5 cm



Laterales fijos a medida STD 8 mm (más información en página 197)

Referencias	Descripción
1343+1715	lateral fijo a medida STD hasta 40 cm
1304+1715	lateral fijo a medida STD de 40 hasta 80 cm
1310+1715	lateral fijo a medida STD de 80 hasta 120 cm

*Plazo de entrega 15 días

glass/glass plegable

combinaciones con lateral fijo unión a puerta



cierre
imán - imán

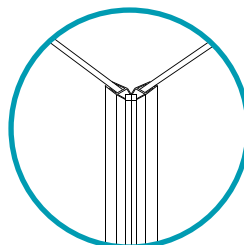

*El rango del frontal en la apertura exterior se reducirá en 0,5 cm

Disponible para combinaciones

GLASS	GLASS PLEGABLE
COMBI C lado puerta 	COMBI 1 lado puerta 

OTRAS OPCIONES DE BRAZOS EN PAG. 184

laterales fijos **GLASS 6 mm**

Referencias	Descripción	Rango
1720	lateral fijo 70x195	66 - 69
1721	lateral fijo 80x195	76 - 79
1722	lateral fijo 90x195	86 - 89
1715	brazo orientable	

laterales fijos **GLASS PLEGABLE 6 mm**

Referencias	Descripción	Rango
1720F	lateral fijo 70x195	66 - 69
1721F	lateral fijo 80x195	76 - 79
1722F	lateral fijo 90x195	86 - 89

Opciones brazos

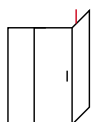

brazo 45° 1715

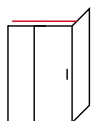

brazo recto 0166 hasta 99 cm

brazo recto 0181 hasta 120 cm

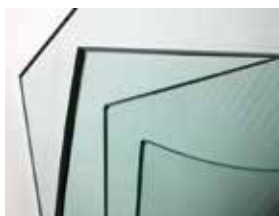

Laterales fijos a medida **6 mm** (más información en página 197)

Referencias	Descripción
1345	lateral fijo a medida OPEN hasta 40 cm
1316	lateral fijo a medida OPEN de 40 hasta 80 cm
1317	lateral fijo a medida OPEN de 80 hasta 120 cm

*Plazo de entrega 15 días

screen

El diseño no tiene que ser complicado

Programa de cristales fijos de 8mm con perfilera minimalista de aluminio y brazos extensibles de acero inoxidable. Screen esta disponibles en las medidas de 68, 78, 88, 98, 108 Y 118 cm en cristal transparente y frost plus.

Screen permite la elaboración de mamparas sencillas y practicas con un solo fijo o combinaciones más elaboradas tipo walk-in.

Screen se puede combinar con hojas abatibles de 25 o 40 cm, con abatible bisagrada de 35 o cristales fijos de 20.

Los brazos en acero inoxidable de la serie permiten su colocación a pared tanto en recto como en diagonal para salvar ventanas.

BLACK CHESS: Ampliación del programa de fijos Screen con este nuevo decorado que ha sido el referente en las principales ferias internacionales dentro de esta tipología de mamparas . El programa Black Chess esta disponible en 70, 80, 90, 100, 110, 120 y como novedad en medidas hasta 140.

Este modelo incluye tratamiento antical de serie.

NOVEDAD: Nuevas puertas móvil 35 bisagra
Nuevo Screen 140 c/toallero
Nuevo acabado Black Chess





combinación con referencias 0160+0166



	TRANSPARENTE	FROST PLUS
Descripción	Ref.	Ref.
crystal fijo 68	0164	0174
crystal fijo 78	0165	0175
crystal fijo 88	0160	0170
crystal fijo 98	0161	0171
crystal fijo 108	0162	0172
crystal fijo 118	0169	0179

Ref.	Descripción
0166	brazo soporte PARED recto ext. (55-100)
0168	brazo soporte PARED 45° ext. (55-85)
0167	brazo soporte CRISTAL-CRISTAL ext. (55-85)
0184	brazo cuadrado PARED recto/45° ext. (60-120)

*Otras opciones de brazo ver página 184.

brazo 0166



brazo 0168



brazo 0167



brazo 0184



screen moving

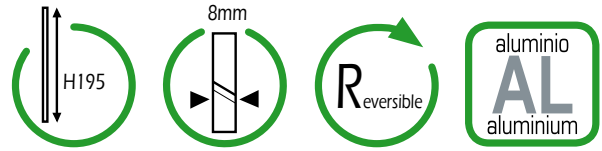

incluye
tratamiento
antical



	TRANSPARENTE	FROST PLUS
Descripción	Ref.	Ref.
móvil 25 cm	0153	0193
móvil 40 cm	0154	0194

*Los cristales móviles aumentan 24,5 / 39,5 cm la medida del fijo

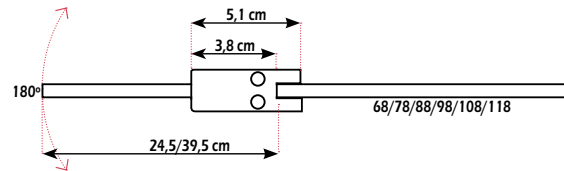

FIJOS

screen 35 bisagra 180°

NOVEDAD



bisagra latón cromado

	TRANSPARENTE	FROST PLUS
Descripción	Ref.	Ref.
móvil de 35 cm	0331	0332

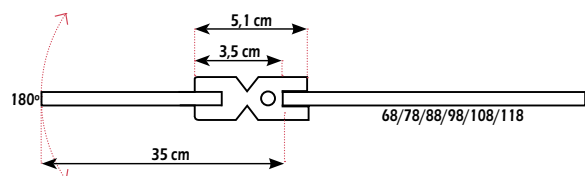

Screen XXL

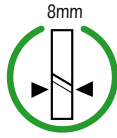
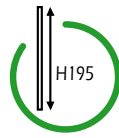

NOVEDAD

combinación con referencias 0174+0174+0180+0166+0166



**incluye
tratamiento
antical**

Utiliza el perfil unión ref. 0180 para unir cualquiera de las referencias de fijos Screen y conseguir medidas superiores a 118 cm.

Referencia	Descripción
0180	perfil unión para 2 cristales fijos

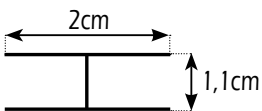

rodapie aluminio

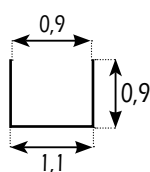

Descripción	Ref.
Opción rodapie aluminio 2 m	0994

perfil angular

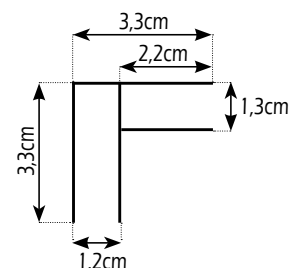

Referencia	Descripción
0182	Perfil en ángulo

*Aumenta 1,3 cm en uno de los lados

Screen towel

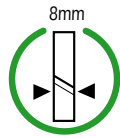
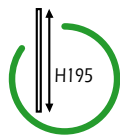

NOVEDAD



referencia 0995



incluye tratamiento antical

Descripción	Rango	Referencia
Screen 140 c/toallero (incluye brazo 0184)	137-139,5	0995

Screen especiales y a medida

Ref.	Descripción	Ref.	Descripción
1305	Modelo SCREEN ancho de < 80 cm	1311	Modelo SCREEN ancho de 80 a 120 cm

Estos precios incluyen todos los componentes para su montaje excepto el brazo en el modelo Screen.

1313	Incremento acabado FROST PLUS < 80	1315	Incremento acabado FROST PLUS 80-120
------	------------------------------------	------	--------------------------------------

Plazo de entrega 15 días.

Bisagras especiales + a medida

móvil Screen bisagra a medida

Descripción	TRANSPARENTE	FROST PLUS
	Ref.	Ref.
hasta 40 cm	1355	1357
de 40 a 80 cm	1356	1358

Plazo de entrega 15 días.

Ref.	Descripción
0862	Corte Escuadra/Cajonado

Carglass



Fumé



Parsol VERDE



Parsol AZUL



Parsol BRONCE



MATE



DISTINTOS ACABADOS EN SCREEN A MEDIDA 6 mm (puntos +20%)

Screen Black Chess

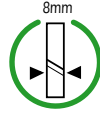

NOVEDAD

combinación con referencias 0982+0990



incluye tratamiento anticida

Descripción	Rangos	Referencia
Screen Black Chess 70x195	67/69,5	0980
Screen Black Chess 80x195	77/79,5	0981
Screen Black Chess 90x195	87/89,5	0982
Screen Black Chess 100x195	97/99,5	0983
Screen Black Chess 110x195	107/109,5	0984
Screen Black Chess 120x195	117/119,5	0985
Black Chess móvil 35x195 derecha		0986
Black Chess móvil 35x195 izquierda		0987
Brazo cuadrado orientable negro ext. (60-120)		0990



opción puerta móvil - ref 0982+0986+0990

rodapie negro

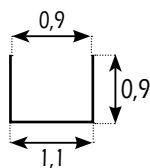

Descripción	Ref.
Opción rodapie negro 2 m	0993

Screen Black Chess XXL

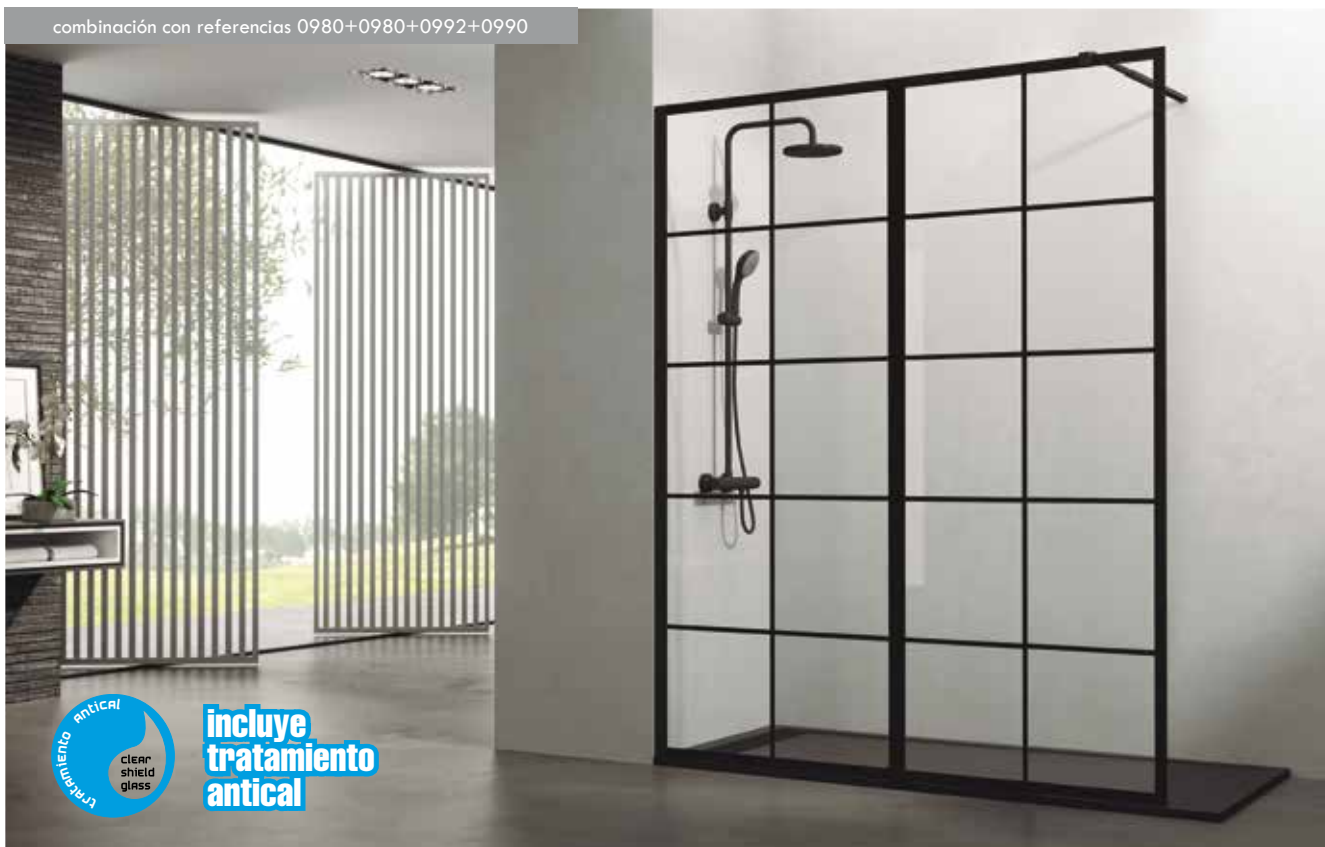
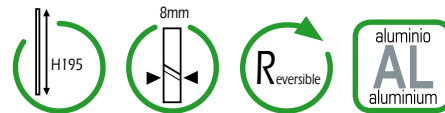

FIJOS

Referencia	Descripción
0992	perfil unión negro para 2 cristales fijos

Utiliza el nuevo perfil unión ref. 0992 para unir cualquiera de las referencias de fijos Screen Black Chess y conseguir medidas superiores a 120 cm.

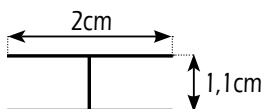

Black Chess angular

Referencia	Descripción
0991	Perfil negro en ángulo

*Aumenta 1,3 cm en uno de los lados

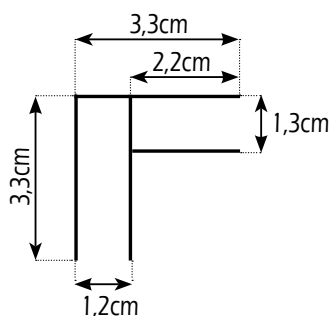

nuevos brazos para Screen, Open y Glass

barra con 1 soporte + soporte lateral fijo



soporte sujeción a pared



soporte sujeción a fijo

Referencia	Descripción
1716	Barra 140 con un soporte
1716+1718	Barra 140 un soporte + soporte lateral fijo

*No válido para laterales fijos STD

barra con 2 soportes



soporte sujeción a lateral fijo ref.1718

Referencia	Descripción
1717	Barra 200 con dos soportes
1717+1718	Barra 200 dos soportes + soporte lateral fijo

*No válido para laterales fijos STD



Referencia	Descripción
1716x2+1730	Barra apertura al vértice GLASS/OPEN



Referencia	Descripción
0188	Mastil a techo Screen

Altura máxima 260 cm



Referencia	Descripción
0184	Brazo 60-120 cm cuadrado recto/45°



Referencia	Descripción
1719	corner minimal 20x40 cm



sobre bañera mamparas

panel glass



panel fijo screen 8mm



panel open



frontal bañera aktual



panel glass pg. 188

Hoja de bañera con bisagras y cristales de 6 mm. El modelo Glass se compone de 2 hojas abatibles y su sistema de bisagras permite el plegado sobre sí misma.

Los paneles Glass incorporan el práctico y novedoso sistema de elevación al girar para salvar la bañera y evitar dañar el vierteaguas.

panel fijo screen 8mm pg. 189 **NOVEDAD**

Hoja de bañera fija de 85 cm fabricada con cristales de 8 mm y un brazo de acero inoxidable orientable para su instalación en recto o diagonal. Los paneles de bañera Screen son la solución ideal para hoteles y bañeras que no requieran de una hoja abatible por su diseño. El panel de bañera fija Screen esta disponible en transparente y serigrafía frost plus.

panel open pg. 190-191

Hoja de bañera abatible de 85 cm o de fijo + abatible en 120 cm, con perfilera de aluminio y cristales de 6mm. Los paneles Open incorporan el práctico y novedoso sistema de elevación al girar para salvar la bañera y evitar dañar el vierteaguas. Esta disponible en cristal transparente o serigrafía Frost Plus. Esta serie incluye tratamiento anticorrosión de serie.

frontal bañera aktual pg. 192-195

Cerramiento de bañera fabricado con perfilera de aluminio de líneas rectas, cristales transparentes fijos de 8mm y correderas de 6mm. El modelo Aktual, esta disponible en formato frontal 1 fijo 1 corredera y no tiene perfilera inferior siguiendo las últimas tendencias del mercado. A los frontales de bañera Aktual se les puede incorporar laterales fijo desde 66 a 74 cm.

Esta serie incluye tratamiento anticorrosión de serie.

panel bañera **glass** transparente
100x145cm

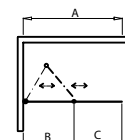
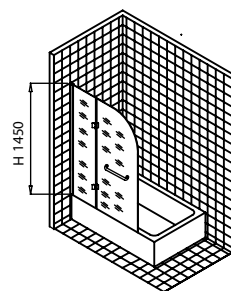
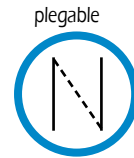
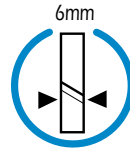
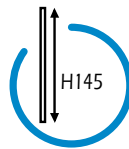

A	B	C
1000	380	620

Referencias	Descripción
0076	panel de bañera GLASS izquierda
0077	panel de bañera GLASS derecha
0005	Botella tratamiento antical, más información pag. 199

perfil aluminio cromo brillo
dos hojas plegables
vidrio templado 6mm
bisagras en latón
tirador/toallero cromado
elevación al girar

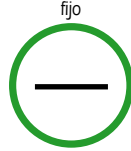
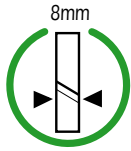
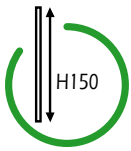

incluye
tratamiento
antical



NOVEDAD

panel fijo bañera 150x85
Screen transparente

Ref. Descripción

0118 Panel fijo 85

Incluye brazo orientable **recto/45°** ext. (60-120)

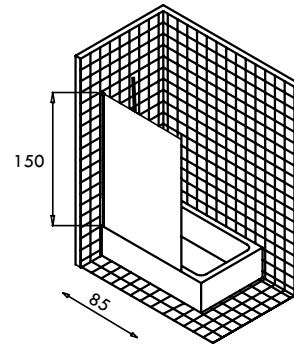

perfil aluminio cromo brillo
vidrio templado 8mm
brazo orientable



NOVEDAD

panel fijo bañera 150x85
Screen frost plus

Ref. Descripción

0119 Panel fijo frost plus 85

Incluye brazo orientable **recto/45°** ext. (60-120)

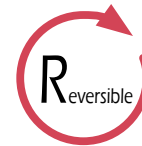
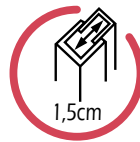
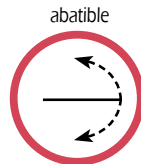
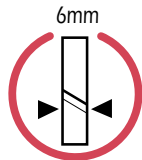
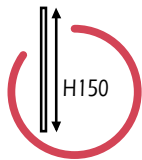

panel bañera 150x85

open 1 transparente

Referencia	Descripción
0121	Panel open 1 transparente
0005	Botella antical, pag. 199

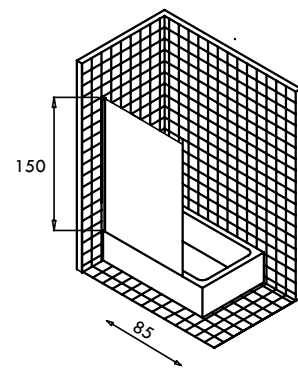

perfil aluminio cromo brillo
vidrio templado 6mm
elevación al girar

NOVEDAD

panel bañera 150x85

open 1 frost plus

Referencia	Descripción
0123	Panel open 1 frost plus
0005	Botella antical, pag. 199



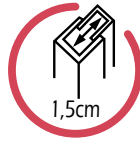
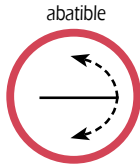
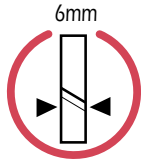
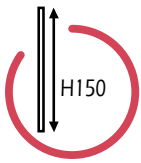

panel bañera 150x122 open 2 transparente

Referencias	Descripción
0120+0121	Panel open 2 transparente
0005	Botella antical, pag. 199

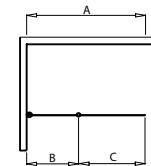
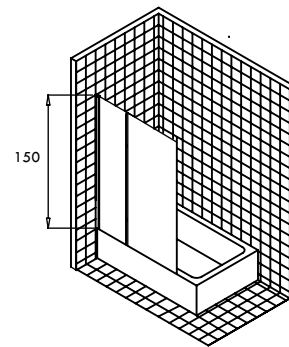

A	B	C
120	37	83

perfil aluminio cromo brillo
vidrio templado 6mm
elevación al girar

NOVEDAD

panel bañera 150x122 open 2 frost plus

Referencias	Descripción
0122+0123	Panel open 2 frost plus
0005	Botella antical, pag. 199



frontal de bañera **aktual**



frontal **BAÑERA AKTUAL**

Medida	Rangos	Apertura	TRANSPARENTE	FROST PLUS
			Referencias	Referencias
140	136-142	58	0111	0125
150	146-152	63	0112	0126
160	156-162	58	0113	0127
170	166-172	63	0114	0128
180	176-182	63	0115	0129

Referencias	Descripción
0110	perfil de compensación (aumenta 4 cm)

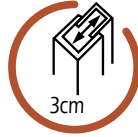
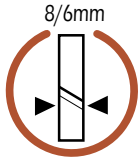
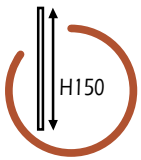

**incluye
tratamiento
antical**



rodamiento rfzdo. doble



tirador metálico



vierteaguas metálico



Lateral fijo STD 70

		TRANSPARENTE	FROST PLUS
Medida	Rango	Referencias	Referencias
70	66-69	0098	0130

Frontales **AKTUAL** + lat. fijo

			TRANSPARENTE	FROST PLUS
Medidas	Rangos	Apert.	Referencias	Referencias
combinaciones c/ LATERAL 70 fijo				
140x70	136,5-139,5 / 66-69	58	0111 + 0098	0125 + 0130
150x70	146,5-149,5 / 66-69	63	0112 + 0098	0126 + 0130
160x70	156,5-159,5 / 66-69	58	0113 + 0098	0127 + 0130
170x70	166,5-169,5 / 66-69	63	0114 + 0098	0128 + 0130
180x70	176,5-179,5 / 66-69	63	0115 + 0098	0129 + 0130

Referencias	Descripción
0110	perfil de compensación (aumenta 4 cm)



Laterales fijos a medida **AKTUAL**

	TRANSPARENTE	FROST PLUS
Descripción	Ref.	Ref.
lateral fijo a medida hasta 40 cm	1343	1343+1312
lateral fijo a medida de 40 hasta 80 cm	1304	1304+1313
lateral fijo a medida de 80 hasta 120 cm	1310	1310+1315

*Plazo de entrega 15 días. Ver página 197.

frontal de bañera **aktual spazio**



frontal **BAÑERA AKTUAL SPAZIO**

Medida	Rangos	Apertura	TRANSPARENTE	FROST PLUS
			Referencias	Referencias
140	136-142	53	0530	0535
150	146-152	58	0531	0536
160	156-162	63	0532	0537
170	166-172	68	0533	0538
180	176-182	73	0534	0539

Referencias	Descripción
0110	perfil de compensación (aumenta 4 cm)

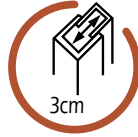
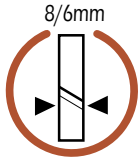
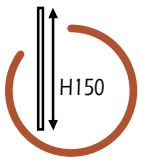

**incluye
tratamiento
antical**



rodamiento rfzdo. doble



tirador metálico



vierteaguas metálico



Lateral fijo STD 70

Medida	Rango	TRANSPARENTE Referencias	FROST PLUS Referencias
70	66-69	0098	0130

AKTUAL SPAZIO + lat. fijo

Medidas	Rangos	Apert.	TRANSPARENTE Referencias	FROST PLUS Referencias
combinaciones c/ LATERAL 70 fijo				
140x70	136,5-139,5 / 66-69	53	0530 + 0098	0535 + 0130
150x70	146,5-149,5 / 66-69	58	0531 + 0098	0536 + 0130
160x70	156,5-159,5 / 66-69	63	0532 + 0098	0537 + 0130
170x70	166,5-169,5 / 66-69	68	0533 + 0098	0538 + 0130
180x70	176,5-179,5 / 66-69	73	0534 + 0098	0539 + 0130

Referencias	Descripción
0110	perfil de compensación (aumenta 4 cm)



Laterales fijos a medida AKTUAL

Descripción	TRANSPARENTE Ref.	FROST PLUS Ref.
lateral fijo a medida hasta 40 cm	1343	1343+1312
lateral fijo a medida de 40 hasta 80 cm	1304	1304+1313
lateral fijo a medida de 80 hasta 120 cm	1310	1310+1315

*Plazo de entrega 15 días. Ver página 197.

frontales y lados a medida y especiales

futura / rotary / temple / basic / vitro / tandem

Plazo medio de entrega **15 días**

*No se aceptaran devoluciones ni anulaciones de cristales a medida



FRONTALES Y LADOS A MEDIDA TRANSPARENTES

+30%

* Para el cálculo del punto se incrementará un 30% al punto de la referencia que cubra ese rango o la inmediatamente superior.

* Indicar Modelo / Referencia / Medida.

* No se aceptan medidas superiores a la mayor de la tabla

FRONTALES Y LADOS A MEDIDA TRANSPARENTES ACABADOS ESPECIALES

Acabado serigrafía FROST PLUS ÁCIDO, ref. 0870

Acabado PARSOL, ref. 0871

Acabado CARGLASS / MATE, ref. 0872

+40%

* Para el cálculo del punto se incrementará un 40% al punto de la referencia que cubra ese rango o la inmediatamente superior

* Es necesario indicar la posición de la puerta y el fijo

* Indicar Modelo / Referencia / Medida

* No se aceptan medidas superiores a la mayor de la tabla

CARGLASS



FROST PLUS



Parsol VERDE



Parsol AZUL



Parsol BRONCE



MATE



abatibles a medida

open / glass / glass plegable

MODELO

Panel fijo Open 6 mm

Panel fijo Glass 8 mm

Ancho < 40 cm

Ref.

1345

1339

Ancho > 40 y < 80 cm

Ref.

1316

1336

Ancho > 80 y < 120 cm

Ref.

1317

1337

*No incluye brazo Open ni Glass

MODELO

Puerta Glass / Glass Plegable

Ancho < 80 cm

Ref.

1338

Perfilería y herrajes

Ref.	Descripción
1735	Perfilería y herrajes para fijo Glass a medida
1736	Perfilería y herrajes para puerta Glass a medida

*Incluye todo excepto el cristal

laterales fijos a medida

Plazo medio de entrega **15 días**

*No se aceptaran devoluciones ni anulaciones de cristales a medida

MODELO	Ancho <40 cm	Ancho >40 y <80 cm	Ancho >80 y <120 cm
	Ref.	Ref.	Ref.
Lateral Fijo 8 mm VETRUM	1340	1300	1306
Lateral Fijo 8 mm MOVING	1341	1301	1307
Lateral Fijo 8 mm TEMPLE	1349	1302	1308
Lateral Fijo 6 mm TRIO	1342	1303	1309
Lateral Fijo 6 mm BYPASS	1346	1318	1319
Lateral Fijo 8 mm FUTURA	1347	1330	1331
Lateral Fijo 8 mm ROTARY	1348	1332	1333
Lateral Fijo 8 mm BASIC	1350	1334	1335
*Lateral fijo 6 mm OPEN / GLASS / GLASS PLEGABLE	1345	1316	1317
Lateral Fijo 8 mm VITRO	1351	1352	1353
*Fijo STD 8 mm AKTUAL / PRESTIGE TITAN / AKORD / OPEN / GLASS / GLASS PLEGABLE / GIRO	1343	1304	1310
Incremento acabado FROST PLUS	1312	1313	1315

*No incluye brazo

*Indicar la posición del lateral

Cajonado (excepto modelo Vetrum)

Ref.	Descripción
0862	Corte Escuadra/Cajonado

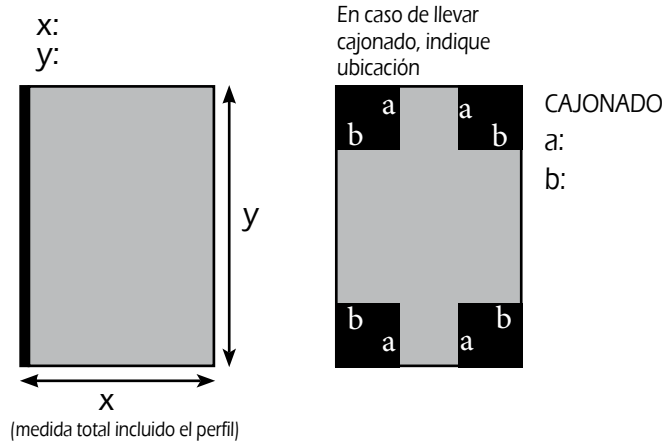

acabados especiales

Distintos acabados en **LATERALES FIJOS A MEDIDA 6 mm**
(puntos +20%)

CARGLASS



Parsol VERDE

Parsol AZUL

Parsol BRONCE

MATE



ASIENTO PLEGABLE BLANCO
33,8x34,8x50cm



ref.
 3030



Hasta 160kg

Asiento plegable en abs con estructura de aluminio y soporte de acero inox, plegado automatico.

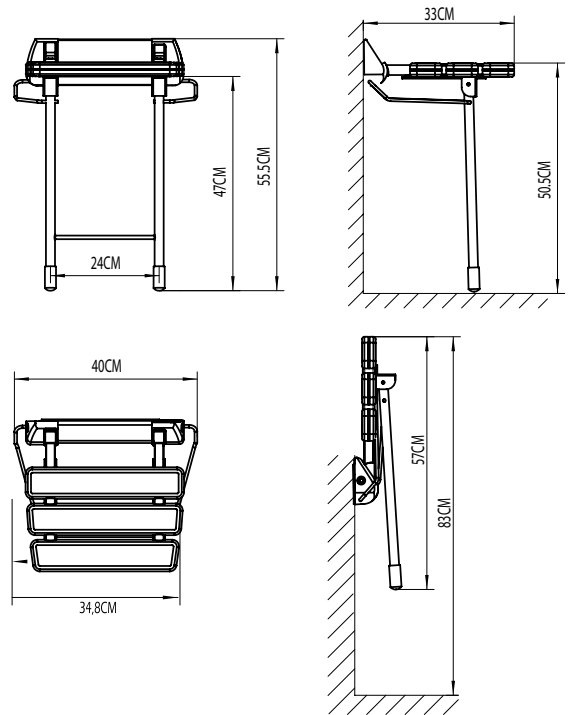

BARRA DE APOYO ABATIBLE ACERO INOX 304 MULTIFUNCIÓN
Ø35x760x1,2mm



ref.
 3034

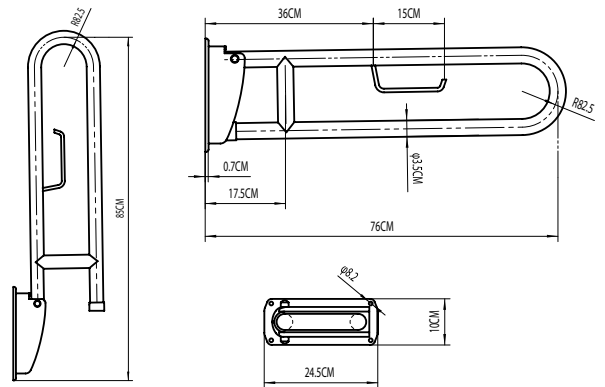
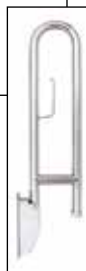

BARRA DE APOYO ACERO INOX 304



	ref.
Ø25x300x0,8mm	3031
Ø25x450x0,8mm	3032
Ø25x600x0,8mm	3033

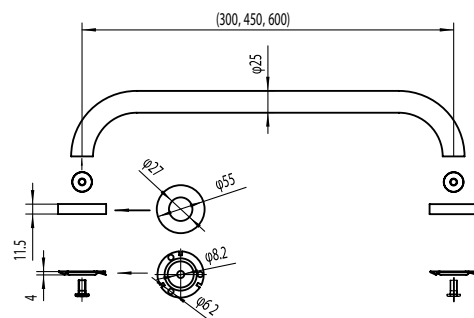

Tratamiento antical



ref.

0005

Los tratamientos antical aplicados en fábrica son costosos y de duración limitada.

GME les ofrece un tratamiento antical industrial garantizado, realizado con nanotecnología a base de alcohol, que cubre el microporo del cristal facilitando la evacuación del agua y evitando la acumulación de cal.

Previamente a la aplicación del antical se deberá limpiar el cristal (parte interior de la mampara), para evitar que la película de tratamiento bloquee la suciedad existente. 3 años de garantía.

EnduroShield es una novedosa capa protectora permanente para vidrios, invisible y no adherente. Con una sola aplicación hace que la suciedad y los restos de cal y jabón sean hasta un 90% más fáciles de limpiar. Algunas de nuestras mamparas llevarán este tratamiento de serie y en otras lo serviremos en una botellita a parte.

El cristal sin tratar es muy poroso y por ello, absorbe depósitos minerales y restos de jabón haciendo que sea muy difícil de limpiar. Con el tiempo el vidrio se decolora y aparece la corrosión en ambientes agresivos. Un típico ambiente agresivo lo podemos encontrar en el baño, la mampara de ducha está afectada por los depósitos minerales del agua, productos químicos del champú, jabones, grasas y cuando limpiamos con cepillos duros usando limpiadores tóxicos.

EnduroShield es una capa transparente, ultra fina, que se aplica a la superficie del vidrio y proporciona una protección que hará que repela el agua y las manchas con base de aceite. Similar a la capa antiadherente de una sartén, la limpieza se hace mucho más sencilla utilizando sólo agua y un detergente suave o con una bayeta de microfibras. Ya no necesitará frotar más con limpiadores fuertes y tóxicos, **EnduroShield** realiza la limpieza en un instante. La superior protección también ayuda a prevenir el crecimiento de moho y de bacterias nocivas favoreciendo un entorno libre de gérmenes.

OPCIONES MAMPARAS

REF.1072 OPCIÓN CIERRE PERFIL+JUNTA BURBUJA: Sistema de cierre con perfil en "U" a pared y goma anti golpes en puerta "C".

REF.1075 PERFIL UNIÓN FIJO+LATERAL FIJO: En **Vetrum y Moving** permite la instalación del lateral fijo al fijo del frontal en lugar de a la puerta (foto). Solo válido para laterales fijos a medida, si se aplica para un lateral fijo de serie perderá 5 cm de rango. En **Temple/Rotary/Basic** no altera ni las referencias ni los rangos de la combinación puerta-fijo, por lo que solo se deberá indicar la posición dónde va a instalarse el fijo.

REF.0007 EMBELLECEDOR ALUMINIO TRIO/BASIC: Pletina de aluminio pulido para cubrir el espacio entre el límite del plato y el perfil de cierre. Se usa cuando la cerámica es distinta en el interior de la mampara. Dimensiones 190,7x3,8 cm.

REF.0008 EMBELLECEDOR ACERO FUTURA/ROTARY/TEMPLE: Pletina de acero pulido para cubrir el espacio entre el límite del plato y el perfil de cierre. Se usa cuando la cerámica es distinta en el interior de la mampara. Dimensiones 193,7x3,4 cm.

REF 1221 IMÁN DE EXPANSIÓN +1,2 OPEN: juego de imanes magnéticos 1,2 cm más ancho que permite aumentar el rango de la combinación 1,2 cm.

REF.1222 PERFIL EXPANSIÓN PUERTA OPEN: Se usa como compensación del perfil de las puertas Open. La ref. 1222 también hace posible la unión del perfil de la puerta a los laterales fijos STD.

REF.1215 PERFIL PUERTA OPEN: sustituyendo el perfil 1211 por este perfil se reduce hasta 1 cm el rango de la combinación.



impresión
digital
a tu gusto

Montaje en fábrica
FRONTALES

impresión
digital
a tu gusto



Montaje en fábrica
ANGULARES

impresión digital sobre vinilo

excepto para Basic, Futura, Rotary y Temple

Personalize su mampara

Hay dos formas de enviarnos la fotografía que quiere que imprimamos :

1. SI ES UNA FOTOGRAFÍA DE CÁMARA DE FOTOS

- Calidad mínima 5 megapíxels
- Enviar en formato JPG

2. SI CREA LA IMAGEN O ES UN ARCHIVO DE IMAGEN

- Imagen de resolución 300 dpi
- Enviar en formato JPG, EPS o PDF
- Color CMYK
- El tamaño debe ser más del 70% del tamaño final de la impresión (1Mpx/m2)
- También valen los archivos vectoriales

NOTA

- Las fotografías muy pesadas se deberán mandar con la aplicación web wetransfer
- Las fotografías de internet no valen, sí se aceptan las de páginas especializadas como www.fotolia.es y comprar la foto, dando la opción de que el cliente nos envíe la referencia y nosotros la compramos. En este caso se le facturará al cliente el coste de la fotografía
- Montaje solo en fábrica
- Plazo de entrega 20 días
- GME no iniciará la producción del vinilo si la fotografía recibida no reúne las características necesarias para su correcta impresión, comunicando al cliente la imposibilidad de realizarla con la mayor brevedad posible

Gracias a las posibilidades que ofrecen las modernas técnicas de impresión digital, ahora podemos dar personalidad a nuestras mamparas.

Con este tipo de impresión, se puede dar al cristal una imagen única, gracias a la incorporación de fotografías, dibujos, logos, letras, símbolos y mucho más.

Nuestro sistema de impresión digital incorpora una lámina para la protección y conservación de la imagen del vinilo.

9 modelos de vinilos poliméricos

NOVEDAD

TRAZOS



FROST PLUS



FROST



SKY LINE



GOTAS



BAMBÚ



ANGLES



DESERT



METEOR



Plantilla cristales decorados vinilos

- A trazos
- B frost plus
- C frost
- D sky line
- I meteor
- E gotas
- F bambú
- G angles
- H desert

Cliente
Modelo mampara
Descripción
Referencia

Formato

F: FIJO

P: PUERTA

FRONTAL

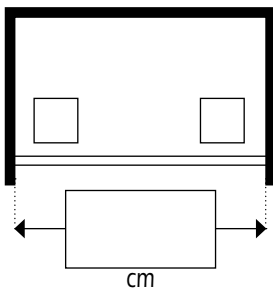

APERTURA VERTICE IZO

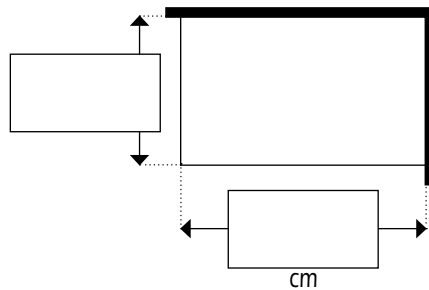

APERTURA VERTICE DER

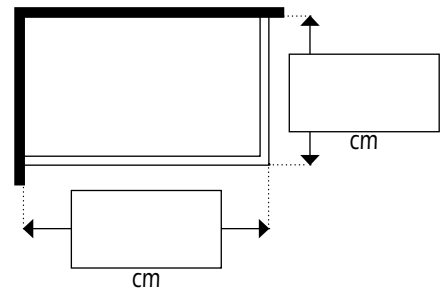

FRONTAL con LATERAL FIJO

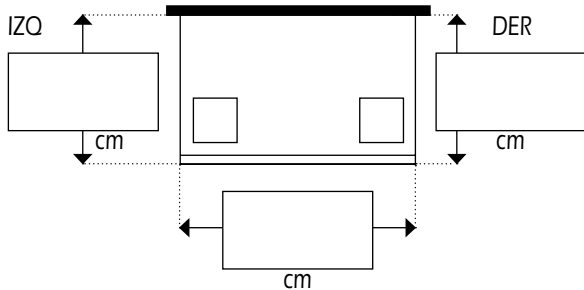

SEMICIRCULAR

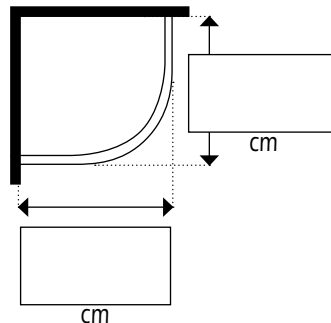

EJEMPLO FRONTAL

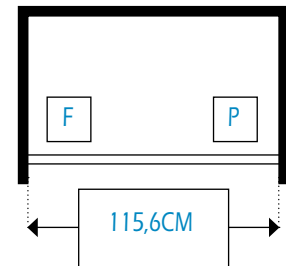

Altura decorado (max. 118cm)

		ref.
MONTAJE EN GME FROST / FROST PLUS ÁCIDO	FRONTALES	OFROST1
	ANGULARES	OFROST2

MONTAJE EN GME RESTO VINILOS	FRONTALES	0021
	ANGULARES	0020

MONTAJE EN GME IMPRESIÓN DIGITAL VINILOS	FRONTALES	0017
	ANGULARES	0018

SOLO VINILO, MONTAJE A CARGO DEL CLIENTE	FRONTALES	0023
	ANGULARES	0022

plazo de entrega
1 semana

platos de ducha



GME presenta su nueva colección de platos de ducha :

Side / Hidden / Ardesia / Style Plus:

Cuatro modelos de platos extraplano fabricados en resina con una nueva fórmula de carga mineral y gel coat sanitario de última generación que nos permite producir un plato con una reducción de peso considerable y una mayor resistencia a la torsión, manteniendo todas las ventajas de los platos en resina. Estos modelos se fabrican con **textura pizarra** y tienen un certificado antideslizamiento **clase 3**, así como una capa de Gel Coat de alta resistencia que evita posibles rayados y la aparición de organismos como hongos o moho.

Resitec Rock / Sweet:

Platos fabricados en resina técnica y gel coat sanitario mediante una tecnología y un sistema de producción que nos permite aligerar el peso considerablemente, además de otorgarle al plato una mayor consistencia y resistencia a los golpes, manteniendo todas las ventajas de los platos en resina. Sus moldes de acero nos permiten una planimetría perfecta del plato garantizando la evacuación del agua. Con la resina técnica la superficie de contacto es menos fría que con los platos tradicionales. **Rock** se fabrica en **textura piedra** con antideslizante **clase 3** y **Sweet** se produce en **textura lisa** con antideslizante **clase 3** y la posibilidad de enmarcarlo.

Acrílicos:

Nuestra completa gama de platos acrílicos para un mercado más tradicional, un plato con una altura de **7cm**, totalmente reforzado en su base y perímetro, además de un diseño **antideslizante** que nos diferencia de la oferta ya existente.

ASOCIADO N° 11666
 **AIDIMA**
INSTITUTO TECNOLÓGICO
MUEBLE, MADERA, EMBALAJE Y AFINES



CERTIFICADOS

Preocupados por la calidad que ofrecemos a nuestros clientes, GME DIVISIÓN BAÑOS SL dispone de certificados que garantizan la calidad de todos sus productos, los cuales cumplen con todas las normativas europeas.

Al mismo tiempo GME DIVISIÓN BAÑOS SL está asociado a AIDIMA (Instituto tecnológico), en la cual se realizan inspecciones y ensayos de laboratorio para garantizar la calidad y buen funcionamiento de los productos que les ofrecemos.

Side Plus - desagüe oculto

Carga mineral última generación, textura pizarra
Gel Coat Sanitario ISO NPG



NOVEDAD

blanco **RAL 9003**

beige **RAL 9001**

gris **RAL 7030**

grafito **RAL 7016**



Color carta RAL

*plazo de entrega 15 días



Admite corte



Solido



Resistente



Extraplano



Fácil de limpiar



Antideslizante



Antibacteriano



CERTIFICADO CLASE 3

Máxima Calificación
ANTIDESLIZANTE

	BLANCO	GRAFITO	BEIGE	GRIS
100x80	6909	6927	6945	6963
110x80	6910	6928	6946	6964
120x80	6911	6929	6947	6965
130x80	6912	6930	6948	6966
140x80	6913	6931	6949	6967
150x80	6914	6932	6950	6968
160x80	6915	6933	6951	6969
170x80	6916	6934	6952	6970
180x80	6917	6935	6953	6971
190x80	6980	6982	6984	6986
200x80	6981	6983	6985	6987
120x90	6840	6849	6858	6867
130x90	6841	6850	6859	6868
140x90	6842	6851	6860	6870
150x90	6843	6852	6861	6871
160x90	6844	6853	6862	6872
170x90	6845	6854	6863	6873
180x90	6846	6855	6864	6874
190x90	6847	6856	6865	6875
200x90	6848	6857	6866	6876



*Incluye válvula técnica extraplana (C) con fijación tornillos + tapa oculta desagüe

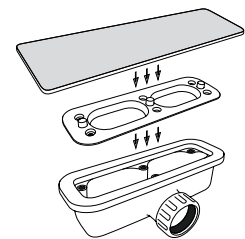

Ancho marco total 10,5 cm

2,5 cm

Distancia válvula 6,5 cm

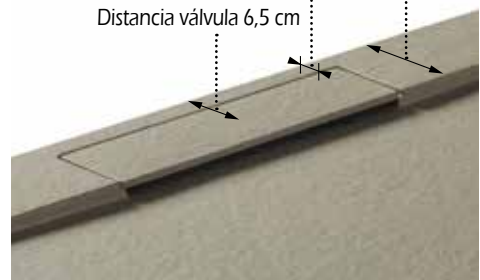

PLATOS A MEDIDA Y CORTE

Platos a medida tarifados según medida inmediata superior
ej. 175x76 P.V.P. = 180x80 + corte **7777/8888**

OPCIONES CORTE

ref. **7777** / Cortes con acabado Gel Coat,

*plazo de entrega 5 días

ref. **8888** / Cortes sin acabado Gel Coat / **gratuito**

*servicio inmediato

*esta opción solo cuando el corte va oculto en la pared

Hidden Plus - marco oculto

Carga mineral última generación, textura pizarra
Gel Coat Sanitario ISO NPG



NOVEDAD



Color carta RAL

*plazo de entrega 15 días



Admite corte



Solido



Resistente



Extraplano



Fácil de limpiar



Antideslizante



Antibacteriano



CERTIFICADO CLASE 3

Máxima Calificación
ANTIDESLIZANTE



	BLANCO	GRAFITO	BEIGE	GRIS
100x80	5909	5927	5945	5963
110x80	5910	5928	5946	5964
120x80	5911	5929	5947	5965
130x80	5912	5930	5948	5966
140x80	5913	5931	5949	5967
150x80	5914	5932	5950	5968
160x80	5915	5933	5951	5969
170x80	5916	5934	5952	5970
180x80	5917	5935	5953	5971
190x80	5980	5982	5984	5986
200x80	5981	5983	5985	5987
120x90	5840	5849	5858	5867
130x90	5841	5850	5859	5868
140x90	5842	5851	5860	5870
150x90	5843	5852	5861	5871
160x90	5844	5853	5862	5872
170x90	5845	5854	5863	5873
180x90	5846	5855	5864	5874
190x90	5847	5856	5865	5875
200x90	5848	5857	5866	5876



*Incluye válvula standard extraplano €€ con fijación tornillos + Rejilla Inox 316 de 2 mm

Distancia a válvula

Hasta 100 cm	30 cm
101 - 130 cm	35 cm
131 - 150 cm	40 cm
151 - 170 cm	45 cm
171 - 200 cm	50 cm

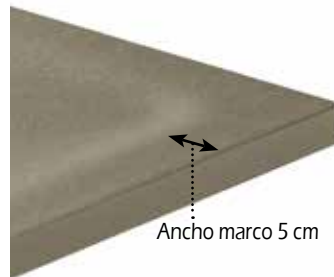
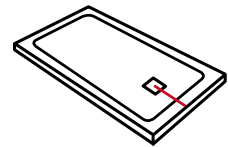

Ancho marco 5 cm

Suplementos opcionales



Opción rejilla resina en color plato

PLATOS A MEDIDA Y CORTE

Platos a medida tarifados según medida inmediata superior
ej. 175x76 P.V.P. = 180x80 + corte **7777/8888**

OPCIONES CORTE

ref. **7777** / Cortes con acabado Gel Coat,

*plazo de entrega 5 días

ref. **8888** / Cortes sin acabado Gel Coat / **gratuito**

*servicio inmediato

*esta opción solo cuando el corte va oculto en la pared

Ardesia Plus

Carga mineral última generación, textura pizarra
Gel Coat Sanitario ISO NPG

ideal 23/60 ideal
kg



Color carta RAL

*plazo de entrega 15 días

NOVEDAD



SEMICIRCULAR RADIO STANDARD R 55

	BLANCO	GRAFITO	BEIGE	GRIS
80x80	3820	3822	3824	3826
90x90	3821	3823	3825	3827



Admite corte



Solido



Resistente



Extraplano



Fácil de limpiar



Antideslizante



Antibacteriano

	BLANCO	GRAFITO	BEIGE	GRIS
90x70	3886	3887	3888	3889
100x70	3900	3918	3936	3954
110x70	3901	3919	3937	3955
120x70	3902	3920	3938	3956
130x70	3903	3921	3939	3957
140x70	3904	3922	3940	3958
150x70	3905	3923	3941	3959
160x70	3906	3924	3942	3960
170x70	3907	3925	3943	3961
180x70	3908	3926	3944	3962
190x70	3972	3974	3976	3978
200x70	3973	3975	3977	3979
<hr/>				
80x80	3830	3832	3834	3836
100x80	3909	3927	3945	3963
110x80	3910	3928	3946	3964
120x80	3911	3929	3947	3965
130x80	3912	3930	3948	3966
140x80	3913	3931	3949	3967
150x80	3914	3932	3950	3968
160x80	3915	3933	3951	3969
170x80	3916	3934	3952	3970
180x80	3917	3935	3953	3971
190x80	3980	3982	3984	3986
200x80	3981	3983	3985	3987
<hr/>				
90x90	3831	3833	3835	3837
120x90	3840	3849	3858	3867
130x90	3841	3850	3859	3868
140x90	3842	3851	3860	3869
150x90	3843	3852	3861	3870
160x90	3844	3853	3862	3871
170x90	3845	3854	3863	3872
180x90	3846	3855	3864	3873
190x90	3847	3856	3865	3874
200x90	3848	3857	3866	3875



CERTIFICADO CLASE 3

Máxima Calificación
ANTIDESLIZANTE

ARDESIA XXL

Ancho 91/100
referencias

Largo 90/120	3994
Largo 121/150	3995
Largo 151/180	3996
Largo 181/200	3997
Largo 201/220	3998

Ancho 120
referencias

Largo hasta 160	3990
Largo hasta 220	3991

*plazo de entrega 1 semana

Distancia a válvula

Hasta 100 cm	30 cm
101 - 120 cm	35 cm
121 - 150 cm	40 cm
151 - 170 cm	45 cm
171 - 200 cm	50 cm
201 - 220 cm	centro

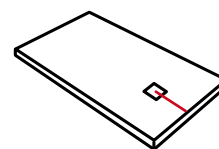

Incluye Válvula standard Extra-plana €€ con fijación tornillos + Rejilla Inox 316 de 2mm

Suplementos opcionales



Opción rejilla resina en color plato

PLATOS A MEDIDA Y CORTE

Platos a medida tarifados según medida inmediata superior
ej. 175x76 P.V.P. = 180x80 + corte **7777/8888**

OPCIONES CORTE

ref. **7777** / Cortes con acabado Gel Coat,

*plazo de entrega 5 días

ref. **8888** / Cortes sin acabado Gel Coat / **gratuito**

*servicio inmediato

*esta opción solo cuando el corte va oculto en la pared

Style Plus

Carga mineral última generación, textura pizarra
Gel Coat Sanitario ISO NPG



blanco **RAL 9003**

beige **RAL 9001**

gris **RAL 7030**

grafito **RAL 7016**



Color carta RAL

*plazo de entrega 15 días



Admite corte



Sólido



Resistente



Extraplano



Fácil de limpiar



Antideslizante



Antibacteriano

	BLANCO	GRAFITO	BEIGE	GRIS
90x70	4886	4887	4888	4889
100x70	4900	4918	4936	4954
110x70	4901	4919	4937	4955
120x70	4902	4920	4938	4956
130x70	4903	4921	4939	4957
140x70	4904	4922	4940	4958
150x70	4905	4923	4941	4959
160x70	4906	4924	4942	4960
170x70	4907	4925	4943	4961
180x70	4908	4926	4944	4962
190x70	4972	4974	4976	4978
200x70	4973	4975	4977	4979
100x80	4909	4927	4945	4963
110x80	4910	4928	4946	4964
120x80	4911	4929	4947	4965
130x80	4912	4930	4948	4966
140x80	4913	4931	4949	4967
150x80	4914	4932	4950	4968
160x80	4915	4933	4951	4969
170x80	4916	4934	4952	4970
180x80	4917	4935	4953	4971
190x80	4980	4982	4984	4986
200x80	4981	4983	4985	4987
120x90	4840	4849	4858	4867
130x90	4841	4850	4859	4868
140x90	4842	4851	4860	4870
150x90	4843	4852	4861	4871
160x90	4844	4853	4862	4872
170x90	4845	4854	4863	4873
180x90	4846	4855	4864	4874
190x90	4847	4856	4865	4875
200x90	4848	4857	4866	4876



CERTIFICADO CLASE 3

Máxima Calificación
ANTIDESLIZANTE

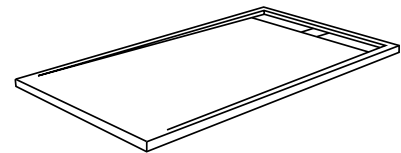

Distancia a válvula

ancho 70/80 cm 12 cm

ancho 90 cm 14 cm



*Incluye Válvula standard
Extraplana €€ con fijación
tornillos + Rejilla Inox 316 de
2mm

Suplementos opcionales



Opción rejilla resina en color plato

PLATOS A MEDIDA Y CORTE

Platos a medida tarifados según medida inmediata superior
ej. 175x76 P.V.P. = 180x80 + corte **7777/8888**

OPCIONES CORTE

ref. **7777** / Cortes con acabado Gel Coat,

*plazo de entrega 5 días

ref. **8888** / Cortes sin acabado Gel Coat / **gratuito**

*servicio inmediato

*esta opción solo cuando el corte va oculto en la pared

Ancho marco 5 cm



Resitec Rock

Resina técnica, acabado piedra
Gel Coat Sanitario

+ Ligero + Consistente



Color carta RAL

*plazo de entrega 15 días



Admite corte



Sólido



Resistente



Extraplano



Fácil de limpiar



Antideslizante



Antibacteriano

La Evolución de las Cargas Minerales



CERTIFICADO CLASE 3

Máxima Calificación
ANTIDESLIZANTE

	BLANCO	GRAFITO	BEIGE	GRIS
80x80	1490	1492	1494	1496
90x90	1491	1493	1495	1497
100x70	1500	1516	1532	1548
110x70	1501	1517	1533	1549
120x70	1502	1518	1534	1550
130x70	1503	1519	1535	1551
140x70	1504	1520	1536	1552
150x70	1505	1521	1537	1553
160x70	1506	1522	1538	1554
170x70	1507	1523	1539	1555
100x80	1508	1524	1540	1556
110x80	1509	1525	1541	1557
120x80	1510	1526	1542	1558
130x80	1511	1527	1543	1559
140x80	1512	1528	1544	1560
150x80	1513	1529	1545	1561
160x80	1514	1530	1546	1562
170x80	1515	1531	1547	1563
180x80	1567	1471	1474	1477
190x80	1568	1472	1475	1478
200x80	1569	1473	1476	1479
100x90	1480	1481	1482	1483
110x90	1484	1485	1486	1487
120x90	1571	1580	1589	1598
130x90	1572	1581	1590	1599
140x90	1573	1582	1591	1600
150x90	1574	1583	1592	1601
160x90	1575	1584	1593	1602
170x90	1576	1585	1594	1603
180x90	1577	1586	1595	1604
190x90	1578	1587	1596	1605
200x90	1579	1588	1597	1606

*Incluye Válvula standard Extraplana (€) con fijación tornillos + Rejilla Inox 316 de 2mm

PLATOS A MEDIDA Y CORTE

Platos a medida tarifados según medida inmediata superior
ej. 175x76 P.V.P. = 180x80 + corte ref. 7777

ref. 7777 / Cortes con acabado Gel Coat,

*plazo de entrega 5 días



7 AÑOS

AVALAN RESITEC

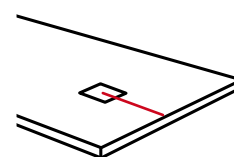

Distancia a válvula

Hasta 170 cm	38 cm
171 - 200 cm	40 cm



Válvula Standard

Suplemento



Resitec Sweet

Resina ténica, acabado liso

Gel Coat Sanitario

+ Ligero + Consistente

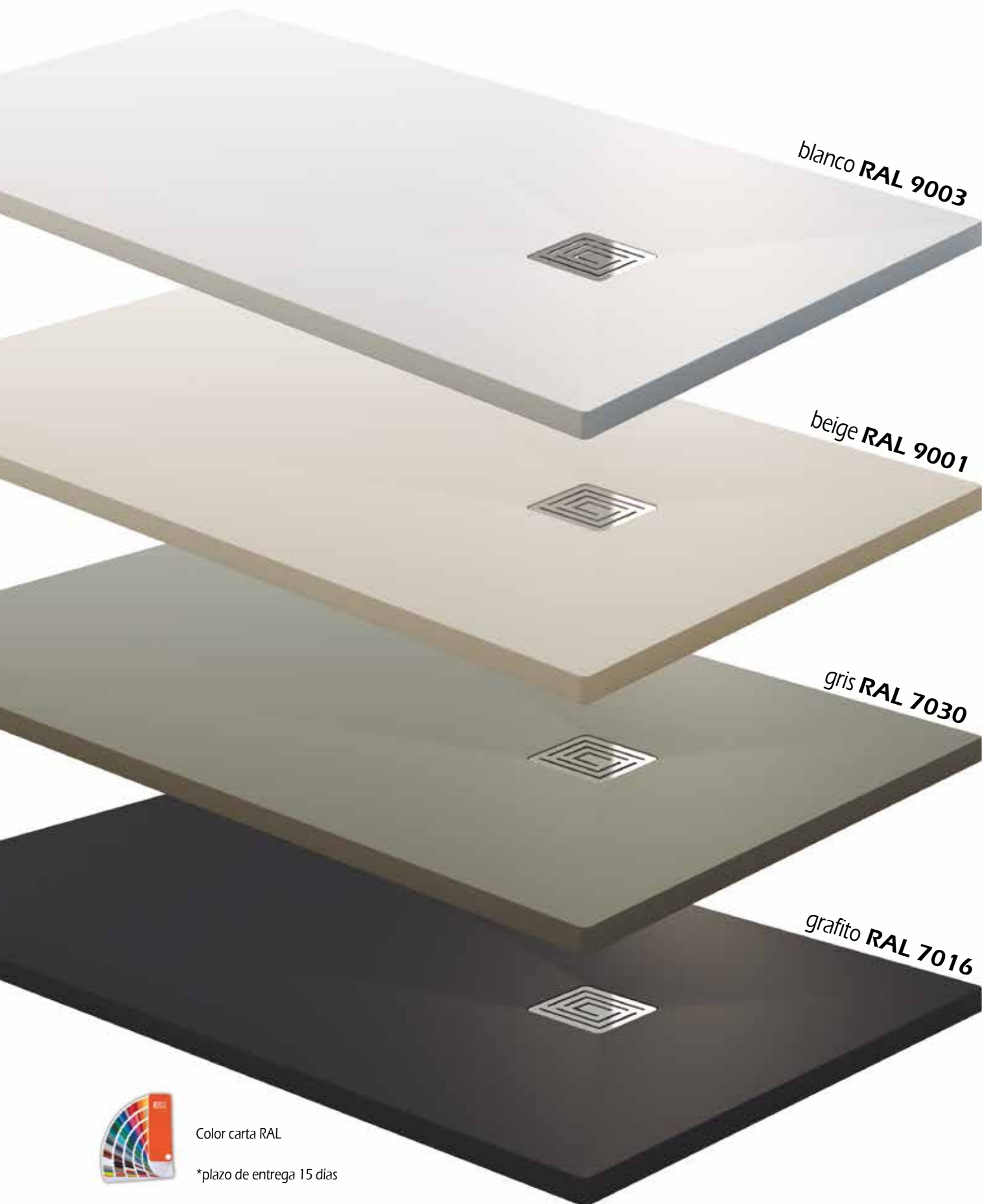

Color carta RAL

*plazo de entrega 15 días



Admite corte



Solido



Resistente



Extraplano



Fácil de limpiar



Antideslizante



Antibacteriano

	BLANCO	GRAFITO	BEIGE	GRIS
80x80	1890	1892	1894	1896
90x90	1891	1893	1895	1897
100x70	1900	1916	1932	1948
110x70	1901	1917	1933	1949
120x70	1902	1918	1934	1950
130x70	1903	1919	1935	1951
140x70	1904	1920	1936	1952
150x70	1905	1921	1937	1953
160x70	1906	1922	1938	1954
170x70	1907	1923	1939	1955
100x80	1908	1924	1940	1956
110x80	1909	1925	1941	1957
120x80	1910	1926	1942	1958
130x80	1911	1927	1943	1959
140x80	1912	1928	1944	1960
150x80	1913	1929	1945	1961
160x80	1914	1930	1946	1962
170x80	1915	1931	1947	1963
180x80	1820	1834	1848	1862
190x80	1821	1835	1849	1863
200x80	1822	1836	1850	1864
100x90	1823	1837	1851	1865
110x90	1824	1838	1852	1866
120x90	1825	1839	1853	1867
130x90	1826	1840	1854	1868
140x90	1827	1841	1855	1869
150x90	1828	1842	1856	1870
160x90	1829	1843	1857	1871
170x90	1830	1844	1858	1872
180x90	1831	1845	1859	1873
190x90	1832	1846	1860	1874
200x90	1833	1847	1861	1875

La
Elegancia
del Liso
con la Máxima
Seguridad



CERTIFICADO CLASE 3
Máxima Calificación
ANTIDESLIZANTE

Plazo medio
de entrega **15 días**

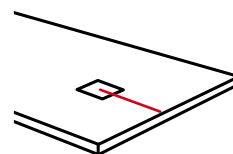

Distancia a válvula

Hasta 170 cm	38 cm
171 - 200 cm	35 cm



*Incluye Válvula standard Extraplana C€ con fijación tornillos + Rejilla Inox 316 de 2mm

PLATOS A MEDIDA Y CORTE

Platos a medida tarifados según medida inmediata superior
ej. 175x76 P.V.P. = 180x80 + corte ref. 7777

ref. 7777 / Cortes con acabado Gel Coat,

*Plazo de entrega 15 días

Suplemento



Platos enmarcados

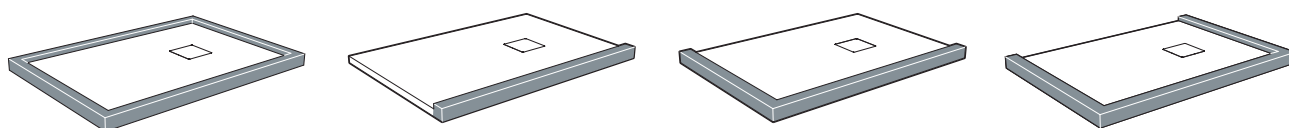

Descripción	Referencia
Metro lineal enmarcado Rock 4x4 cm (piedra)	0970
Metro lineal enmarcado Sweet 4x4 cm (liso)	1970

*plazo de entrega aprox. 1 semana Rock, 15 días Sweet

*Para calcular los puntos de un plato con marco, sumar al punto del plato, los puntos de los metros lineales de enmarcado.

4 colores

grafito (RAL 7016)	beige (RAL 9001)	gris (RAL 7030)	blanco (RAL 9003)
-----------------------	---------------------	--------------------	----------------------

2 texturas

liso	piedra
------	--------

recambios platos de ducha

RECAMBIOS REJILLAS INOX

Rejilla Hidden y Ardesia

Rejilla Style 70

Rejilla Style 80

Rejilla Style 90

Rejilla Sweet y Rock

Tapa Side

REPUESTOS VÁLVULA

Válvula standard 0372

Conjunto gomas

Tapón sifón

Cestillo

KIT DE REPARACIÓN

Kit pintura

Kit pintura + masilla

Kit para pintar plato completo

Paneles de Bañera Resitec

Paneles de 1cm de grosor

RESITEC ROCK (Piedra)

RESITEC SWEET (Liso)

Largo

Hasta 70 cm

De 71 cm a 100 cm

De 101 cm a 140 cm

De 141 cm a 208 cm

Plazo entrega aprox. 1 semana ROCK y 15 días SWEET

Paneles Carga Mineral Plus

Paneles de 1cm de grosor

STYLE/ARDESIA/SIDE/HIDDEN (Pizarra)

Largo

Hasta 70 cm

De 71 cm a 100 cm

De 101 cm a 140 cm

De 141 cm a 208 cm

Plazo entrega aprox. 1 semana



Zócalos Resitec / Plus

*Indicar Modelo / Medidas / Color

Plazo entrega aprox. 1 semana

platos fibra
reforzados
bajo perfil

plato de ducha
SEMICIRCULAR H7 Ø60



plato de ducha
CUADRADO H7 Ø60



plato de ducha
RECTANGULAR H7



base reforzada
perímetro lateral reforzado
antideslizante
*no incluyen válvula desagüe



p/ válvula Ø60

ref.	descripción
0039	semicircular 80x80x7
0040	semicircular 90x90x7

*radio italiano

80x80

90x90

p/ válvula Ø60

ref.	descripción
0041	cuadrado 80x80x7
0042	cuadrado 90x90x7

90x70

100x70

110x70

120x70

130x70

140x70

150x70

160x70

170x70

p/ válvula Ø60

ref.	descripción
0082	rectangular 90x70x7
0083	rectangular 100x70x7
0084	rectangular 110x70x7
0085	rectangular 120x70x7
0080	rectangular 130x70x7
0086	rectangular 140x70x7
0087	rectangular 150x70x7
0088	rectangular 160x70x7
0089	rectangular 170x70x7

p/ válvula Ø90

ref.	descripción
0034	rectangular 100x80x7
0035	rectangular 120x80x7
0064	rectangular 130x80x7
0065	rectangular 140x80x7
0066	rectangular 150x80x7
0067	rectangular 160x80x7
0068	rectangular 170x80x7
0069	rectangular 180x80x7

100x80

120x80

130x80

140x80

150x80

160x80

170x80

180x80

**VÁLVULA DESAGÜE
bajo perfil**



ref.	descripción
0249	válvula desagüe bajo perfil Ø60
0269	válvula desagüe bajo perfil Ø90

Grifería ... pag 230

ATRIO 230



IO'S 5 231



ZIO 232



FUSSION 233



ORION 234



CLIO 235



CASSIO 236



CASSIO BLANCO 236



CASSIO NEGRO 236



Empotrables ... pag 239



Rociadores ... pag 240

NUEVOS PRECIOS



Duchas vistas ... pag 242

NUEVOS PRECIOS



Columnas acero ... pag 248

NUEVOS PRECIOS



MONOMANDO LAVABO

Atrio

ref. 3076

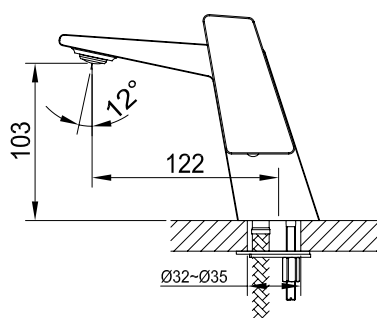

Grifería en latón cromado
Cartucho cerámico 35 mm
Latiguillos 3/8"

MONOMANDO BIDE

Atrio

ref. 3077

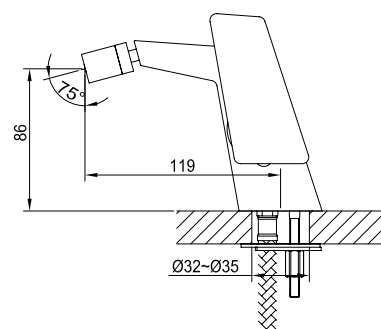

GRUPO BAÑERA C/KIT DUCHA

Atrio

ref. 3078



kit ducha

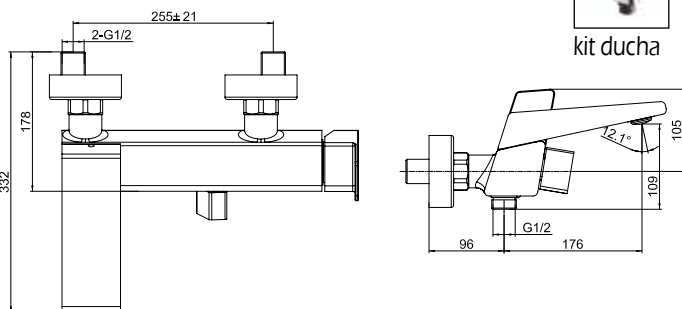

Cuerpo grifería en latón cromado
Cartucho cerámico 35 mm
Flexo doble engatillado extensible
Colgador orientable

GRUPO DUCHA C/KIT DUCHA

Atrio

ref. 3079



kit ducha

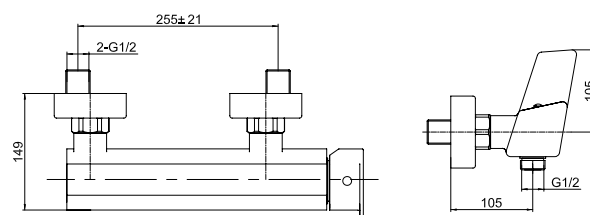

Válvula redonda
ref. 0351



Válvula cuadrada
ref. 0350

MONOMANDO LAVABO IO'S-5 ref. 3044

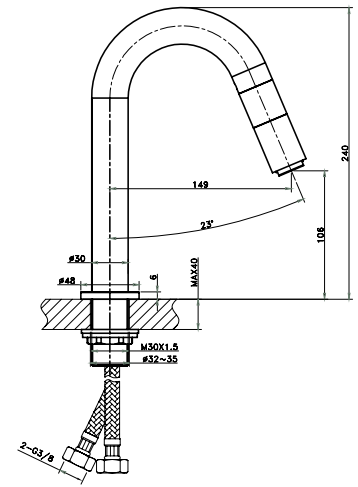

MONOMANDO BIDÉ IO'S-5 ref. 3045

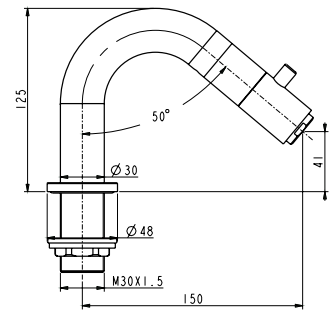

MONOMANDO CAÑO ALTO IO'S-5 ref. 3046

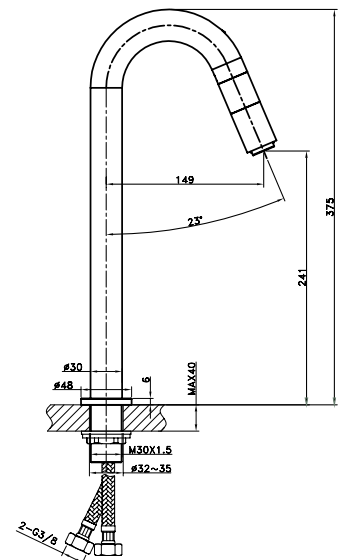

Grifo completo en latón cromado
 Cartucho cerámico progresivo 25 mm
 Latiguillos 3/8"

MONOMANDO LAVABO ZIO ref. 3000

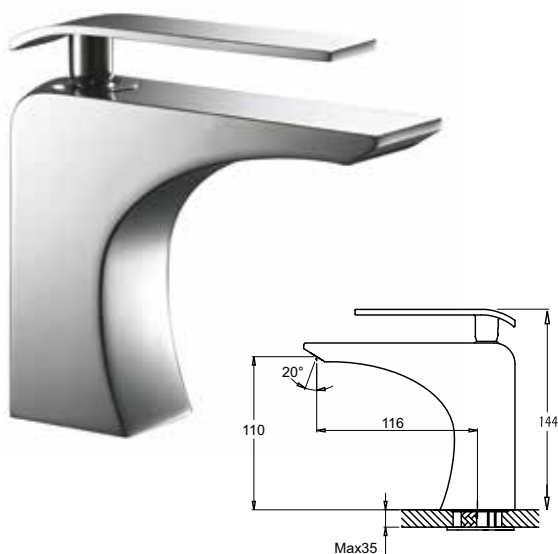

Grifería en latón cromado
 Cartucho cerámico soft 35 mm
 Latiguillos 3/8"
 Grifería en cascada

MONOMANDO BIDE ZIO ref. 3001



GRUPO BAÑERA C/KIT DUCHA ZIO ref. 3002



kit ducha

GRUPO DUCHA C/KIT DUCHA ZIO ref. 3003



kit ducha

Grifería en latón cromado
 Cartucho cerámico soft 35 mm
 Flexo doble engatillado extensible
 Colgador orientable
 Grifería en cascada



Válvula redonda
 ref. 0351



Válvula cuadrada
 ref. 0350

MONOMANDO LAVABO **Fussion** ref. 3008

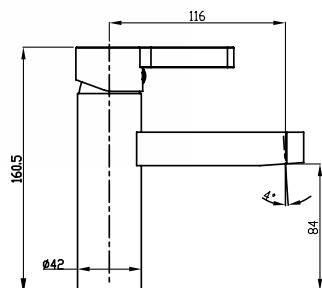

Cuerpo grifería en latón cromado
 Cartucho cerámico 35 mm
 Latiguillos 3/8"
 Aireador antivandálico

MONOMANDO BIDE **Fussion** ref. 3009

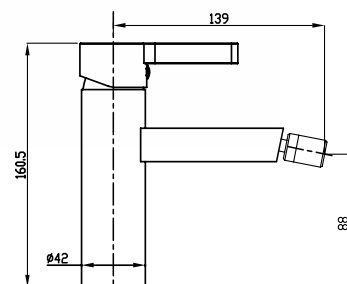

GRUPO BAÑERA C/KIT DUCHA **Fussion** ref. 3010



kit ducha

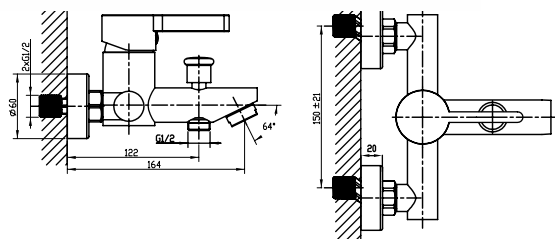

GRUPO DUCHA C/KIT DUCHA **Fussion** ref. 3011



kit ducha

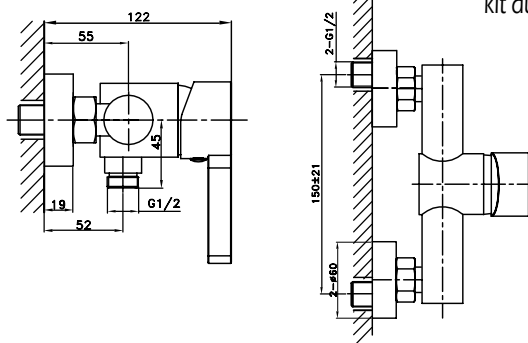

Cuerpo grifería en latón cromado
 Cartucho cerámico 40 mm
 Flexo doble engatillado extensible
 Colgador orientable



Válvula redonda
 ref. 0351



Válvula cuadrada
 ref. 0350

MONOMANDO LAVABO Orion

ref. 3004

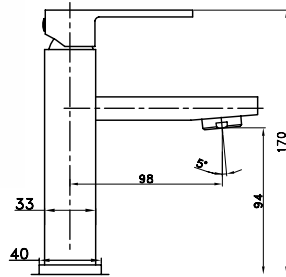

Grifería en latón cromado
Cartucho cerámico 25 mm
Latiguillos 3/8"

MONOMANDO BIDE Orion

ref. 3005

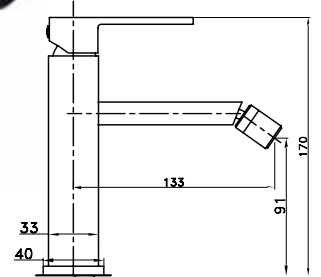

GRUPO BAÑERA C/KIT DUCHA Orion

ref. 3006



kit ducha

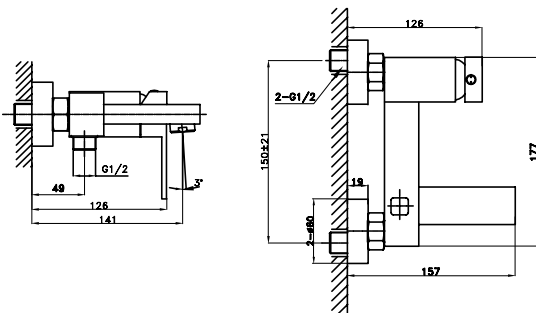

Cuerpo grifería en latón cromado
Cartucho cerámico 40 mm
Flexo doble engatillado extensible
Colgador orientable

GRUPO DUCHA C/KIT DUCHA Orion

ref. 3007



kit ducha

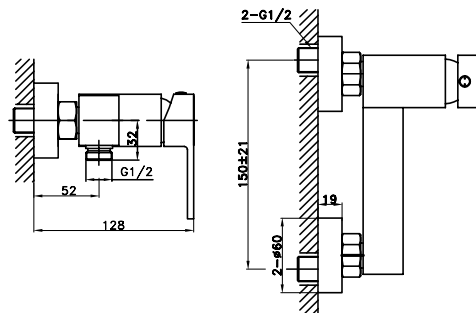

Válvula redonda
ref. 0351



Válvula cuadrada
ref. 0350

MONOMANDO LAVABO Clio

ref. 3040



Cuerpo grifería en latón cromado
Cartucho cerámico 35 mm
Latiguillos 3/8"

MONOMANDO BIDE Clio

ref. 3041

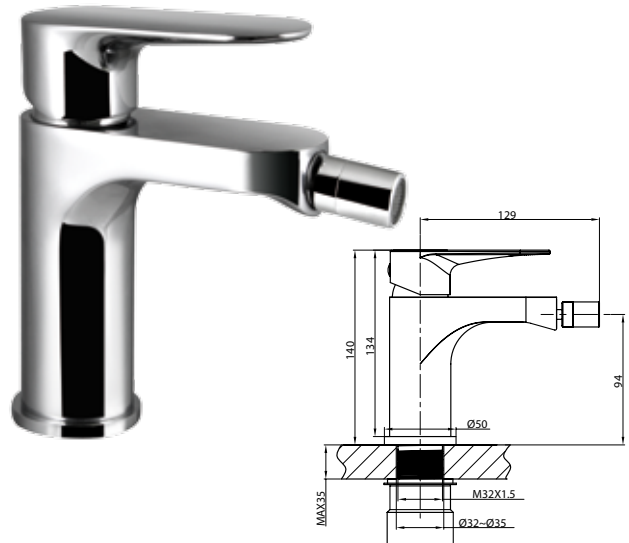

GRUPO BAÑERA C/KIT DUCHA Clio

ref. 3042



kit ducha

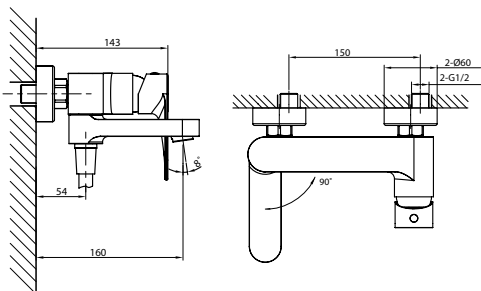

GRUPO DUCHA C/KIT DUCHA Clio

ref. 3043



kit ducha

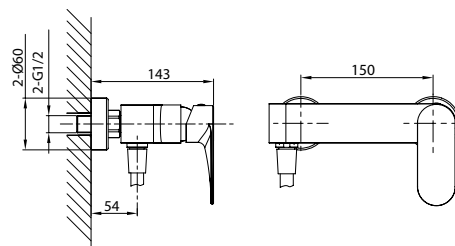

Cuerpo grifería en latón cromado
Cartucho cerámico 35 mm
Flexo doble engatillado extensible
Colgador orientable
Mango 3 posiciones



Válvula redonda
ref. 0351



Válvula cuadrada
ref. 0350

MONOMANDOS LAVABO

Cassio

ref. 3060



Cassio cr/blanco

ref. 3064



Cassio negro

ref. 3070

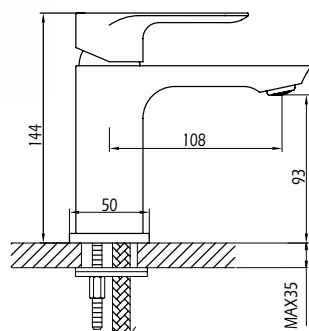

Grifería en latón cromado
Cartucho cerámico 35 mm
Latiguillos 3/8"
Aireador fácil extracción



Válvula redonda
ref. 0351

MONOMANDOS BIDÉ

Cassio

ref. 3061



Cassio cr/blanco

ref. 3065



Cassio negro

ref. 3071

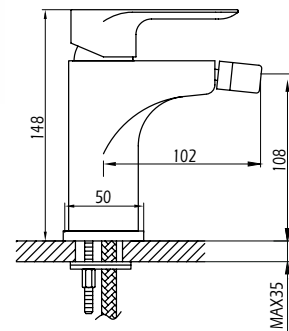

Válv. porcelana blanca
ref. 0355

NOVEDAD



Válvula negra
ref. 0356

NOVEDAD

GRUPOS BAÑERA C/KIT DUCHA

Cassio

ref. 3062



Cassio cr/blanco

ref. 3066



Cassio negro

ref. 3072

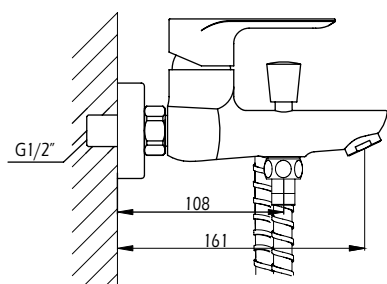

GRUPOS DUCHA C/KIT DUCHA

Cassio

ref. 3063



Cassio cr/blanco

ref. 3067



Cassio negro

ref. 3073

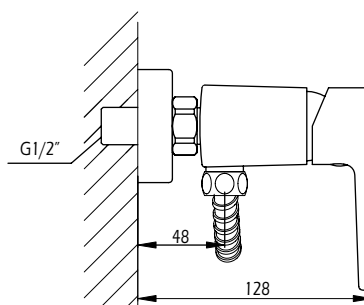

Cuerpo grifería en latón cromado
 Cartucho cerámico 35 mm
 Flexo doble engatillado extensible



Grifería Empotrada Accesible al 100%

Con nuestro sistema de encastrar, es posible acceder tanto al cartucho termostático como a los demás cartuchos desde el exterior sin necesidad de quitar el embellecedor, de igual manera este sistema le permite retirar la Grifería dejando la caja empotrada sin necesidad de ninguna obra, lo que la convierte en una

**“Verdadera grifería de empotrar
accesible al 100%”**

Producto Conforme a
las Normas :

Product *According* to
The Standard Norm :

UNE 19703 : 2003

UNE - EN 248 : 2003

Expediente / File : 11/3598-2234

UNE-EN 1111 : 1999

Expediente / File : 12/4664-378

Ensayado por / Tested By

Applus⁺

LGAI





**Conjunto de empotrar Monomando
progresivo 2 vías c/kit de ducha** ref. 3016
(empotrable de 3 vías,)

**Conjunto de empotrar Termostático
progresivo 2 vías c/kit de ducha** ref. 3017
(empotrable de 3 vías,)



**Conjunto de empotrar Monomando
progresivo 2 vías c/kit de ducha** ref. 3018
(empotrable de 3 vías,)

**Conjunto de empotrar Termostático
progresivo 2 vías c/kit de ducha** ref. 3019
(empotrable de 3 vías,)



sistema de fácil acceso

Características	
Presión Máxima	10 bar
Presión Mínima	0,5 bar
Presión Recomendada	1 / 5 bar
Máxima Temperatura	85°C
Material Caja	acero Inox 304
Acabado Embellecedor	acero Inox 316
Entrada de Agua	vertical/horizontal

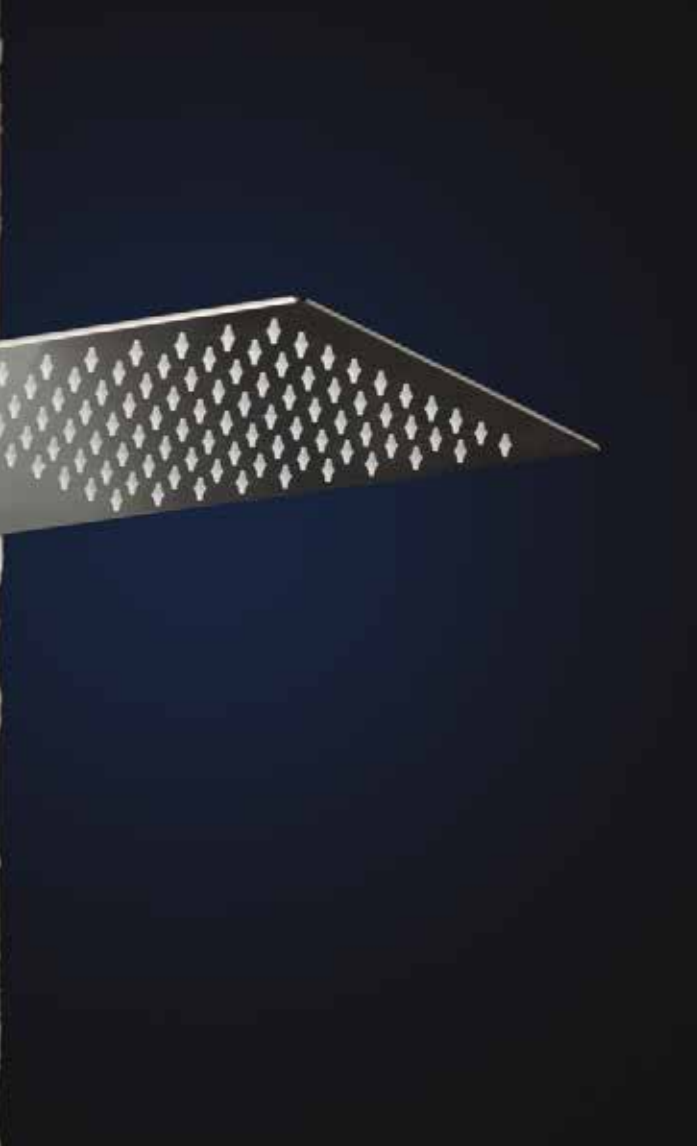

**Rociador extraplano inox
Cascada + Lluvia 25x50x0,3**

ref. 3035

(necesario empotrable de 3 vías)



**Rociador extraplano inox
Lluvia 25x50x0,3**

ref. 3036

Brazos y Rociadores Empotrados



descripción	referencia
Rociador acero cuadrado inox pulido brillo 200x200 mm	3020
Rociador acero cuadrado inox pulido brillo 250x250 mm	3058
Rociador acero cuadrado inox pulido brillo 300x300 mm	3021



descripción	referencia
Rociador acero redondo inox pulido brillo Ø200 mm	3022
Rociador acero redondo inox pulido brillo Ø250 mm	3059
Rociador acero redondo inox pulido brillo Ø300 mm	3023



Barra ducha cuadrada a pared 40x2,5x2,5cm ref. 3024



Barra ducha redonda a pared 40/Ø2,4cm ref. 3025



Barra ducha redonda a techo 20cm largo ref. 3026



Barra ducha cuadrada a techo 20cm largo ref. 3027

ROUND

monomando | ref. 3015

monomando telescópica



ROUND ÉLITE

termostática | ref. 3014

termostática telescópica



HI-TECH

termostático de última generación



Cartucho autolimpieza
Fácil desmontaje



EcoStop, permite ahorrar hasta un 40%

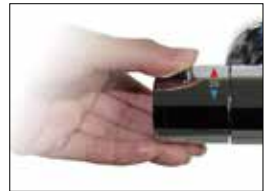

Pulsador seguridad 38°
Mantiene la temperatura constante
con mayor exactitud



Sistema antiquemadura

opción



Descripción	Ref.
Round monomando c/rociador Ø30cm	3051
Round termostática c/rociador Ø30cm	3053

Descripción	Ref.
Suplemento 16 cm	0602
Suplemento 26 cm	0603



Griferías Termostáticas de última generación **HI-TECH THERM**, evita las quemaduras al contacto. Termostático autolimpiable y de sencillo mantenimiento. Rápida reacción a cambios de presión o temperatura. Sistema Eco Stop, para un ahorro de hasta el 40%. Desviador de caudal integrado en la grifería.

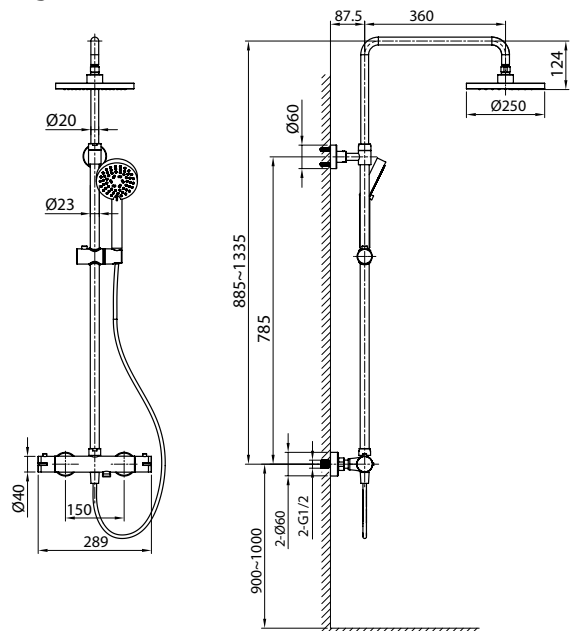

Nuevo rociador redondo extraplano 25x25 cm
Barra ducha latón cromado telescópica (88,5 - 133,5 cm)
 Soporte mango regulable en altura
 Flexo 150 INOX doble engatillado antitorción
 Grifería monomando cartucho 40 mmØ sedal C€

QUADRA

monomando | ref. 3013

monomando telescópica



QUADRA ÉLITE

termostática | ref. 3012

termostática telescópica



HI-TECH

termostático de última generación



Cartucho autolimpieza
Fácil desmontaje



EcoStop, permite ahorrar hasta un 40%



Pulsador seguridad 38°
Mantiene la temperatura constante
con mayor exactitud



Sistema antiquemadura

opción



Descripción	Ref.
Quadra monomando c/rociador Ø30cm	3055
Quadra termostática c/rociador Ø30cm	3057

Griferías Termostáticas de última generación **HI-TECH THERM**, evita las quemaduras al contacto. Termostático autolimpiable y de sencillo mantenimiento. Rápida reacción a cambios de presión o temperatura. Sistema Eco Stop, para un ahorro de hasta el 40%. Desviador de caudal integrado en la grifería.

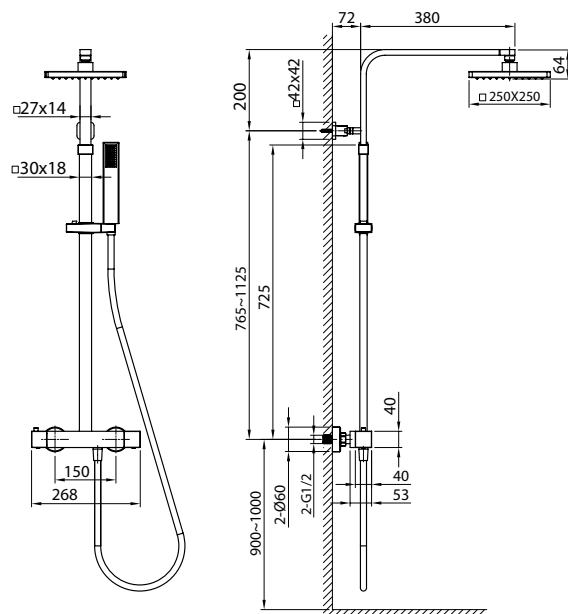

Nuevo rociador cuadrado extraplano 25x25 cm
Barra ducha latón cromado 3x1,5 cm telescópica (88,5 - 133,5 cm)
 Soporte mango regulable en altura
 Flexo 150 INOX doble engatillado antitorsión
 Grifería monomando cartucho 40 mmØ sedal C€

INVERTER R

monomando | ref. 3080



INVERTER C

monomando | ref. 3081

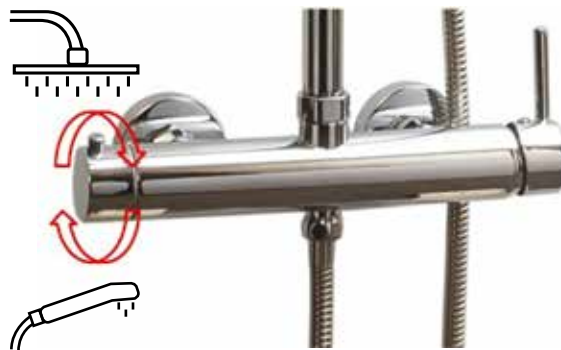
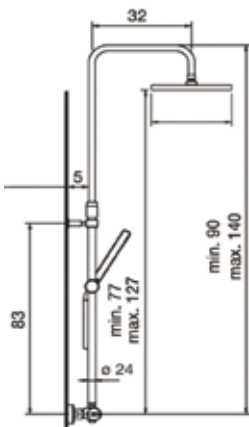

Desviador incorporado en grifo

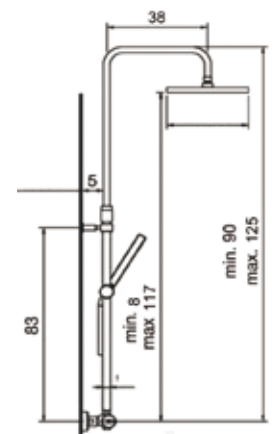

Soporte regulable en altura
Cartucho cerámico 35 mm
Ducha regulable en altura hasta 140 cm
Rociador inox extraplano de 200mm c/antical

Soporte regulable en altura
Cartucho cerámico 35 mm
Ducha regulable en altura hasta 125 cm
Rociador inox extraplano de 200mm c/antical

CONTRACT M

monomando | ref. 3068

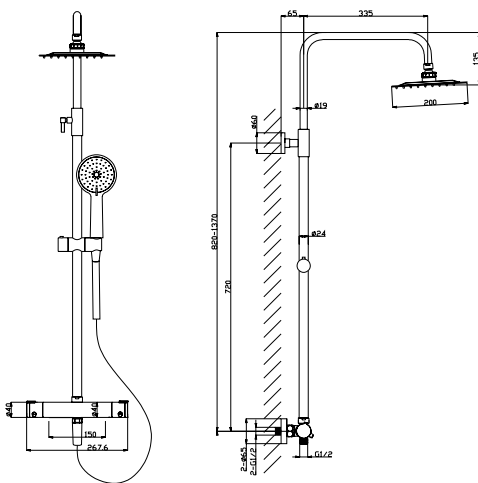

Soporte regulable en altura
Cartucho cerámico sedal 35mm
Ducha regulable en altura hasta 133 cm
Rociador extraplano inox de 200mm c/antical
Mango ducha 3 funciones c/antical
Flexo doble engatillado extensible

CONTRACT T

termostática | ref. 3069

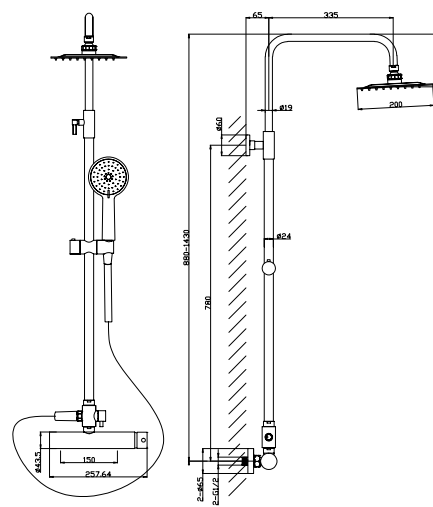

Soporte regulable en altura
Cartucho termostático vernet
Grifería con sistema hot protect
Rociador extraplano inox 200 mm antical
Mango ducha 3 funciones c/antical
Flexo doble engatillado extensible
Ducha regulable en altura hasta 133 cm

CASSIO CROMO

monomando | ref. 3038



CASSIO BLANCO/CROMO

monomando | ref. 3039

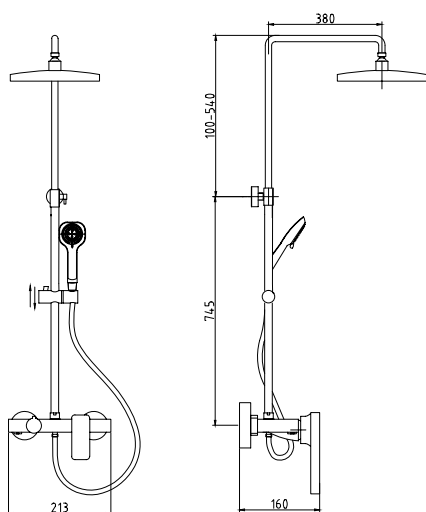

Repisa porta objetos

Cartucho cerámico sedal 35 mm
Mango 3 posiciones c/antical
Flexo doble engatillado extensible
Soporte regulable en altura
Rociador extraplano inox 200 mm c/antical
Ducha regulable en altura hasta 133 cm

Cartucho cerámico sedal 35 mm
Mango 3 posiciones bicolor c/antical
Flexo doble engatillado extensible
Soporte regulable en altura
Rociador bicolor con sistema antical
Ducha regulable en altura hasta 133 cm

CASSIO NEGRA

monomando | ref. 3074



monomando telescópica

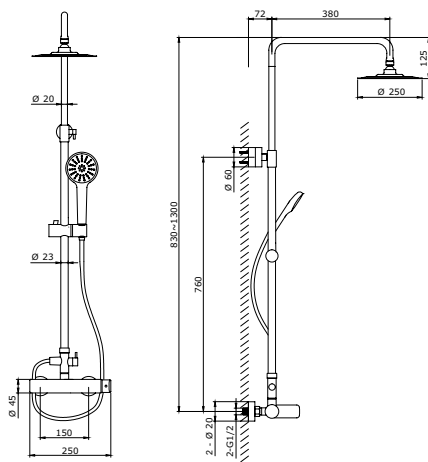

Cartucho cerámico sedal 35 mm
Rociador extraplano inox 250 mm negro
Mango ducha 3 funciones negro c/antical
Flexo doble engatillado extensible
Soporte regulable en altura
Ducha regulable en altura hasta 133 cm

CASSIO NEGRA

termostática | ref. 3075



termostática telescópica

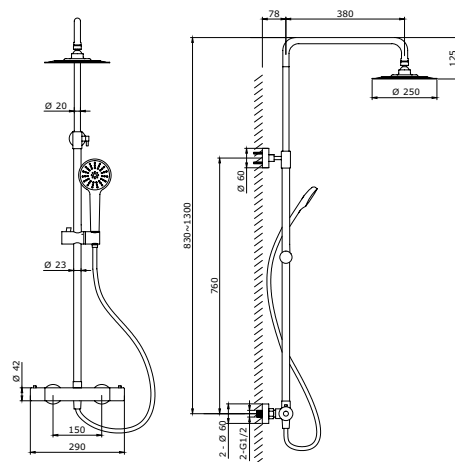

Cartucho termostático vernet
Grifería con sistema hot protect
Rociador extraplano inox 250 mm negro antical
Mango ducha 3 funciones negro c/antical
Flexo doble engatillado extensible
Soporte regulable en altura
Ducha regulable en altura hasta 133 cm

VICTORIA INOX monomando
1465x200 mm | ref. 0518



VICTORIA BLANCO monomando
1465x200 mm | ref. 0522



cuerpo acero inoxidable 304 de 1.2 mm de espesor · rociador integrado · copete inferior y superior de sellado
cartucho sedal (CE) · mango ducha ABS · flexo acero inox doble engatillado · jets integrados
anticalcáreos transparentes · *instalación en plano o esquina

SUDERLAND monomando

1420x220 mm | ref. 0506



cuerpo acero inoxidable 304 de 1.2 mm de espesor
rociador integrado
copete inferior y superior de sellado
cartucho sedal (CE)
mango ducha latón
flexo acero inox doble engatillado
3 funciones de masaje
control independiente para 3 funciones
anticalcáreos transparentes
4 jets con 3 funciones de masaje

NIAGARA monomando

1600x180 mm | ref. 0512



cuerpo acero inoxidable 304 de 1.2 mm de espesor
rociador integrado
copete inferior y superior de sellado
cartucho sedal (CE)
mango ducha latón
flexo acero inox doble engatillado
control independiente para 5 funciones
3 jets integrados
anticalcáreos transparentes

GOCTA BLANCA monomando

1488x215 mm | ref. 0521



cuerpo acero inoxidable 304 de 1.2 mm de espesor · rociador integrado
 copete inferior y superior de sellado · cartucho sedal (CE) · mango ducha ABS
 flexo acero inox doble engatillado · 2 jets integrados
 control independiente para 3 funciones · anticalcáreos transparentes
 *instalación en plano o esquina

técnico GOCTA

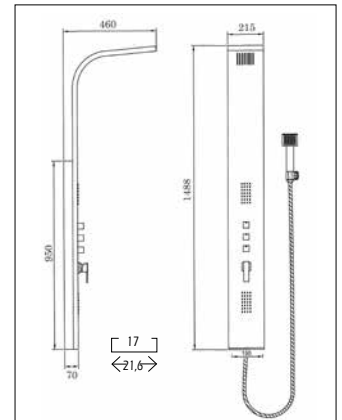

técnico SUDERLAND

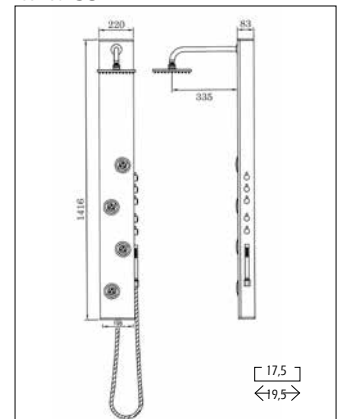

técnico VICTORIA

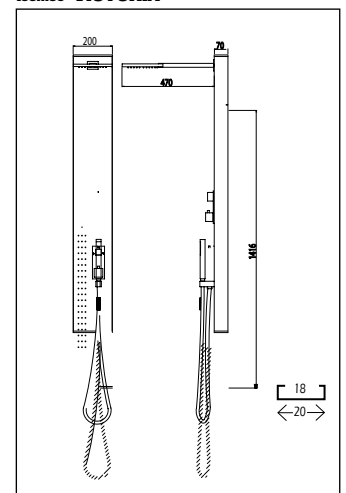

técnico NIAGARA

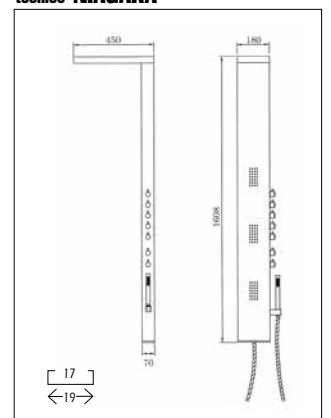

repuestos grifería

REPUESTOS GRIFERÍA

Cartucho lav/bidet Zio/Atrio

Cartucho bañ/duc Zio/Atrio

Aireador cascada Zio

Aireador bidet Zio/Atrio

Mango ducha Zio

Flexo ducha

Juego latiguillos lav/ bid

Cartucho lav/bid Fussion

Cartucho bañ/duc Fussion

Aireador lavabo

Aireador bidet

Mango ducha Fussion

Colgador Fussion

Cartucho lav/bid Orion

Cartucho bañ/duc Orion

Aireador lavabo Orion

Aireador bidet Orion

Colgador Orion

Mango Orion

Cartucho lav/bid Clio

Cartucho bañ/duc Clio

Aireador lavabo

Aireador bidet

Mango ducha

Colgador

Cartucho lav/bid lo's 5

Aireador lavabo lo's 5

Cartucho lav/bid Cassio

Cartucho bañ/duc Cassio

Aireador lavabo

Aireador bidet

Mango ducha Cassio

Colgador Cassio

***Indicar Modelo**

REPUESTOS DUCHAS VISTAS

Cartucho termostático

Cartucho monomando

Cartucho desviador

Montura de paso

Soporte pared Round

Soporte pared Quadra

Soporte Quadra deslizante

Soporte Round deslizante

Mango ducha Round

Mango ducha Quadra

Juego excéntricas + embellecedor

Cuerpo grif. Quadra termostático

Cuerpo grif. Quadra monomando

Cuerpo grif. Round termostático

Cuerpo grif. Round monomando

Cuerpo grif. Round Inverter

Cuerpo grif. Quadra Inverter

Cuerpo grif. Contract monomando

Cuerpo grif. Contract termost

Cuerpo grif. Cassio

Cuerpo grifería Cassio bl/cr

Cuerpo grifería Cassio negra

Cuerpo termostático negro

Cartucho empotrar termostático

Cartucho empotrar progresivo

Desviador empotrar

***Indicar Modelo**

REPUESTOS EMPOTRABLES

Cartucho termostático

Cartucho progresivo

Desviador empotrar

REPUESTOS COLUMNAS DUCHA

Rociador Victoria

Rociador Sunderland

Barra Sunderland

Rociador Niagara

Flexo

Mango ducha

lavabos cerámicos

GME les presenta una completa gama de lavabos cerámicos que cubrirán todas sus necesidades.

Destaca nuestra amplia colección de lavabos cuadrados en diferentes anchos, alturas y fondos.

Con un plazo de entrega medio de 48h.





ZL series



Ref. 9301 | 38x38x12 cm

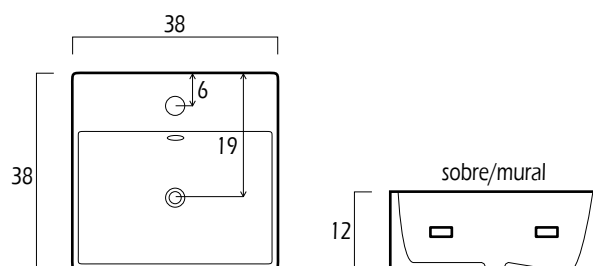

Ref. 9302 | 46x46x17 cm

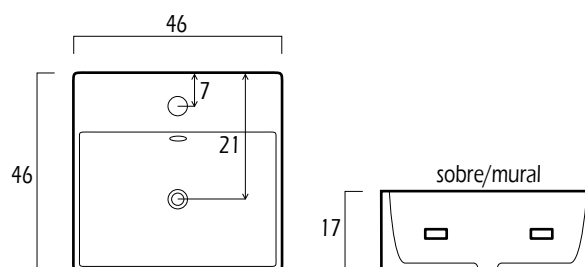

Ref. 9384 | 53x42x15 cm

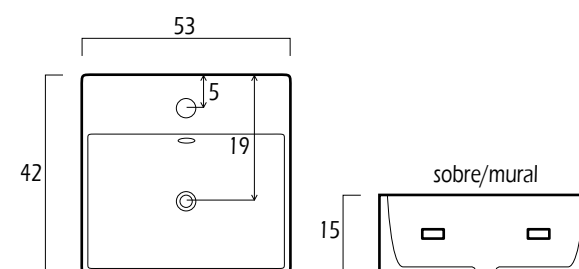

Ref. 9688 | 57x46x15 cm

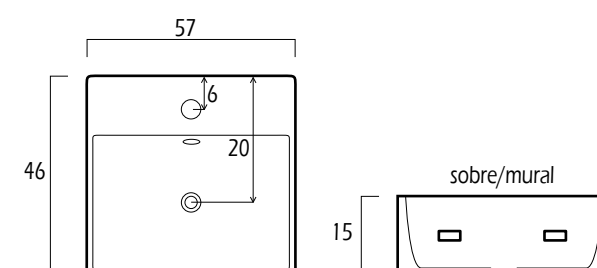

lavabos fondo reducido



Ref. 9362 | 33x29x12 cm

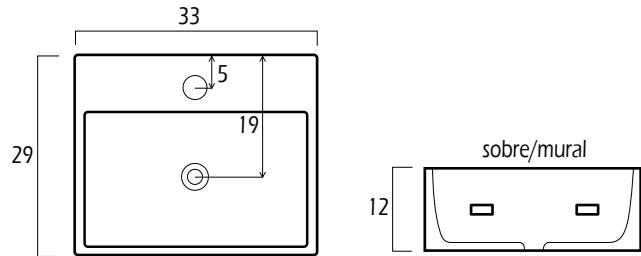

Ref. 9363 | 45x36x12 cm

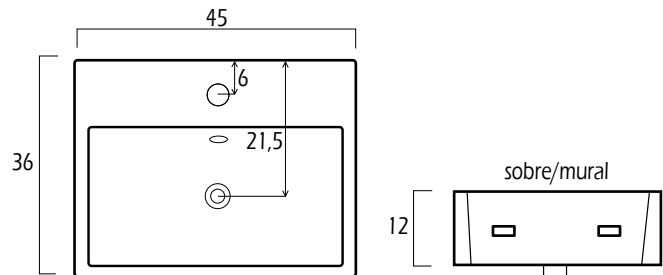

Ref. 9364 | 51x36x12 cm

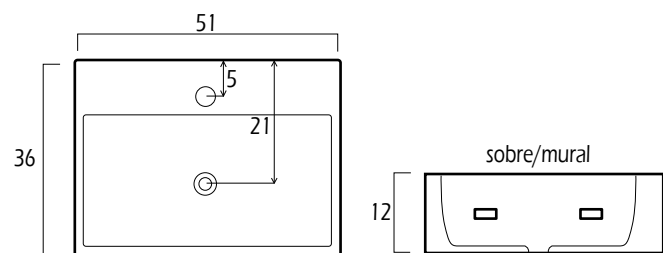

Ref. 9311 | 56x41x13 cm

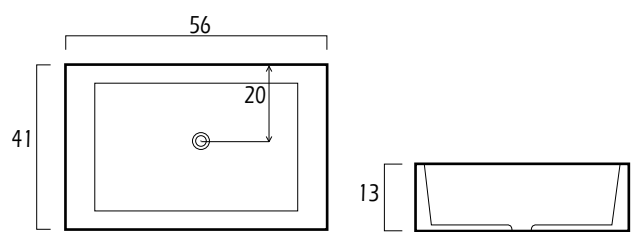

lavabos elegance



Ref. 9368 | 45x30x10 cm

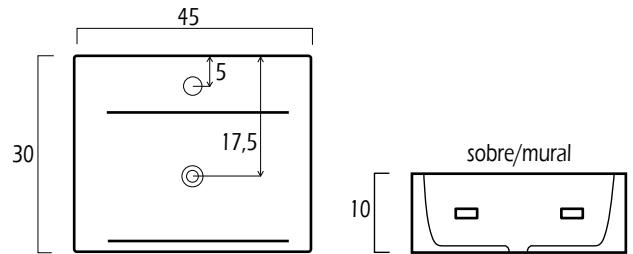

Ref. 9369 | 54x43x10 cm

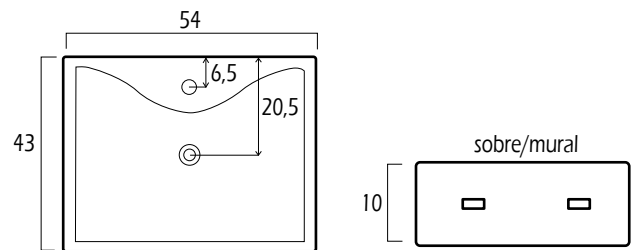

Ref. 9382 | 38x38x13 cm

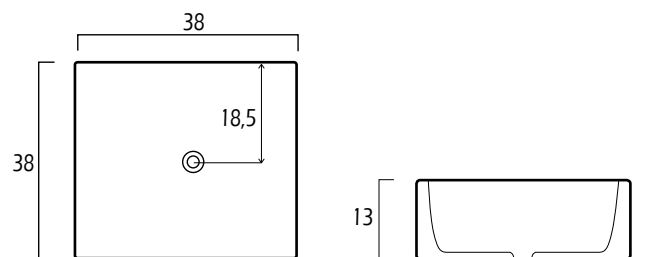

Ref. 9383 | 48x37x13 cm

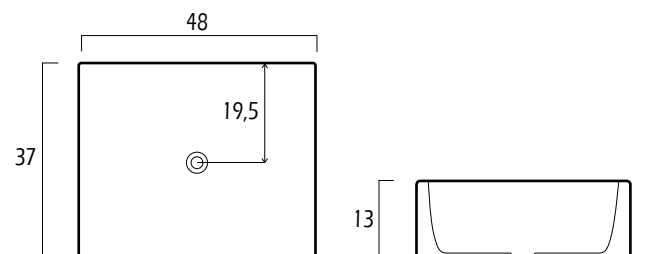

lavabos artistic



Ref. 9381 | 45,5x45,5x13 cm

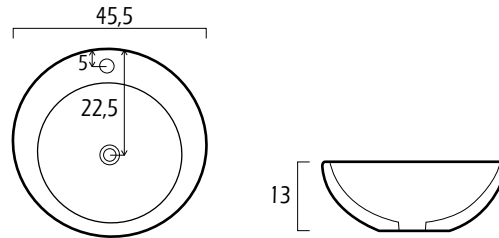

Ref. 9380 | 59,5x41x12 cm

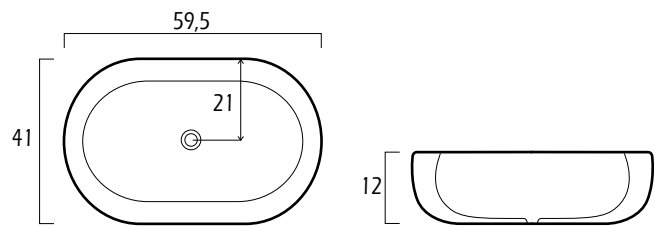

Ref. 9304 | 49x41x20 cm

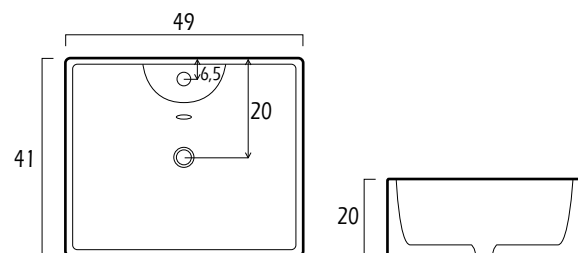

Ref. 9367 | 44x34x12,5 cm

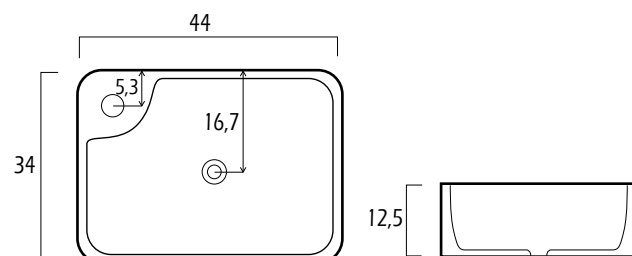

lavabos artistic



Ref. 9306 | 46x46x16 cm

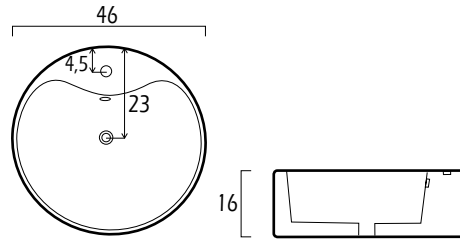

Ref. 9305 | 45x45x17 cm

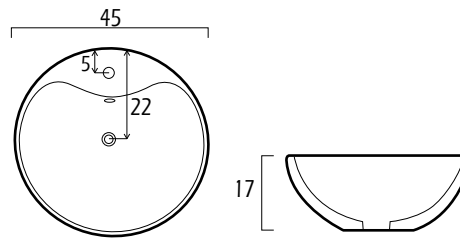

Ref. 9314 | 59,5x41x12 cm

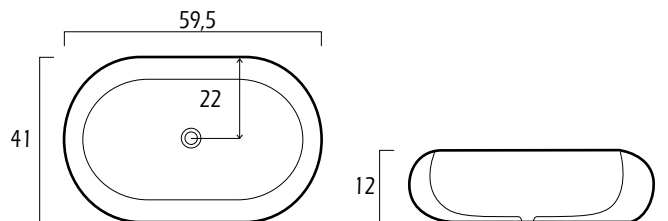

lavabos bajo plano



Ref. 9378 | 55,5x35x16 cm

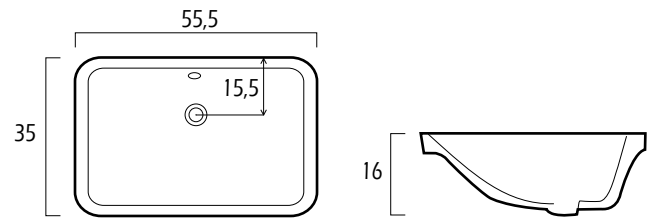

lavabos asimetricos



Ref. 9379 | 50x39,5x15 cm

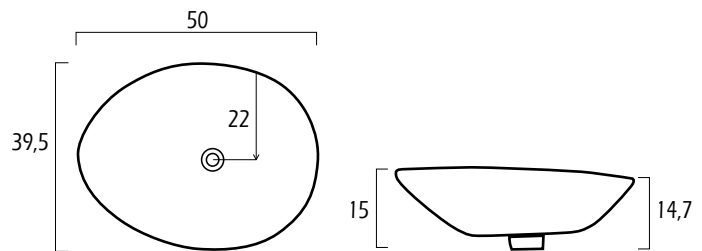

Ref. 9373 | 42x42x23 cm

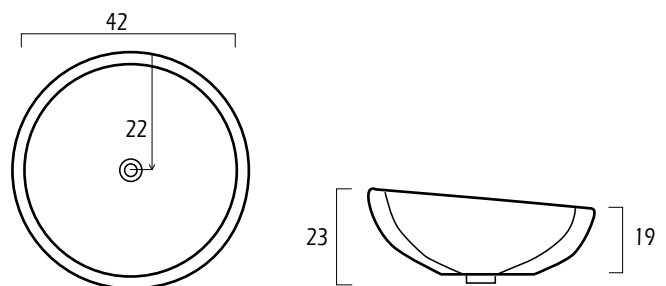

Sifón

ref. 0352



Válvula redonda

ref. 0351



Válvula cuadrada

ref. 0350

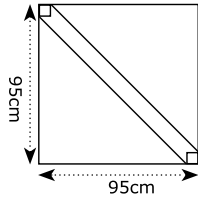

Expositor 1
ref. GME01
2 Mamparas de **90x90**



Expositor 11
ref. GME11
Exposición con mastiles de 2m
en aluminio plata

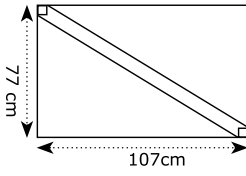

Expositor 2
ref. GME02
2 Mamparas de **100x70**

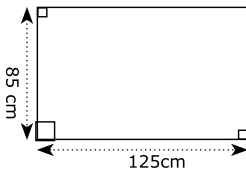

Expositor 4
ref. GME04
3 Mamparas
mampara **120x80**
open/akord **70**
frontal **110**

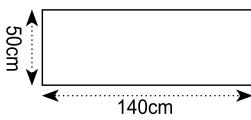
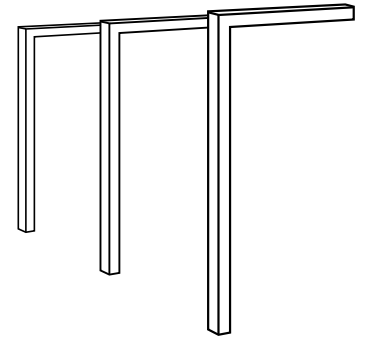

Expositor 7
ref. GME07
3 Mamparas
frontal **140**



Expositor 3 ref. GME03
4 columnas ó duchas vistas



Expositor 10
ref. GME10
6 grifos IO
1 ducha vista



Expositor 6
ref. GME06
2 platos 120x70
120x80

Expositor 9 ref. GME09
4 conjuntos grifería
2 duchas vistas/1 ducha+empotrable



Expositor 8
ref. GME08
3 grifos IO

Expositor 5
ref. GME05
8 lavabos cerámicos





**100%
STOCK**

**Plazo
medio 48h**
de entrega

GME DIVISION BAÑOS S.L.

Polígono Ciudad de Mudeco

c/Pinadeta 16 - 46930

Quart de poblet - Valencia - España

Contacto

Tef. +34 96 252 18 55

Fax +34 96 252 18 56

info@gmelorente.com

www.gmelorente.com

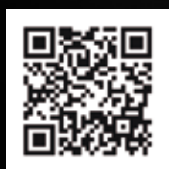

GME
DIVISION BAÑOS

MAMPARAS DE DUCHA STD Y A MEDIDA

acero · aluminio · abatible · 3 hojas · plegable · fijos · bisagras

COMPLEMENTOS DEL BAÑO

grifería · platos de ducha · lavabos cerámicos