

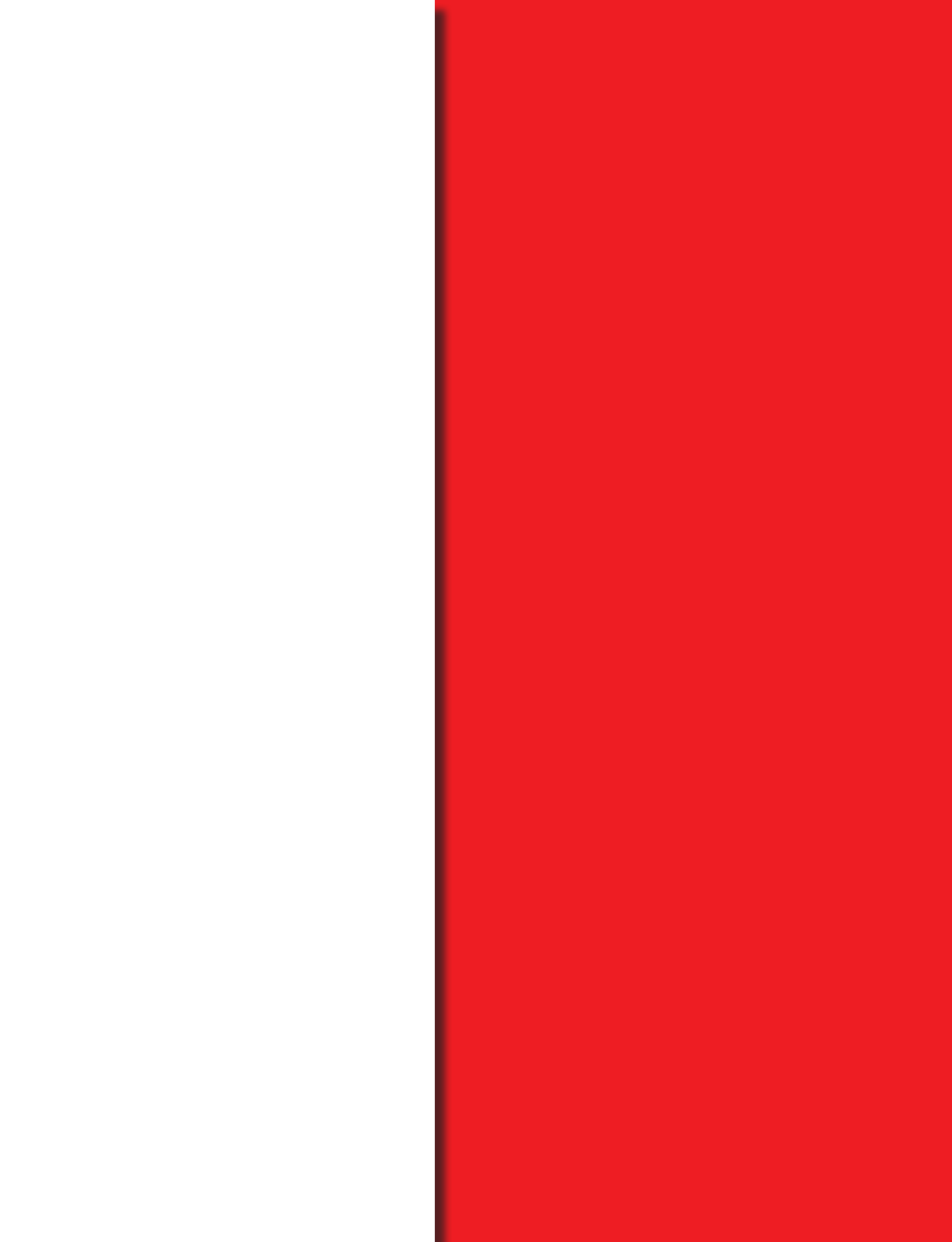

grupoKassandra

Colección 2019



grupoKassandra

www.kassandra.net

*gracias por confiar
en nosotros*

grupoKassandra

un mundo de sensaciones

Kassandra y Mileto, dos Empresas que pertenecen al Grupo Kassandra, fundadas en el año 1993. Nuestra trayectoria nos avala como líderes en el Sector del Baño. Seguimos trabajando con ilusión y es para nosotros un placer presentarles nuestra "Colección 2018/19". Les damos las gracias por acompañarnos en nuestros proyectos.



Equipamiento de baño

Platos de Ducha [pág. 8](#)

Grifería [pág. 16](#)

Columnas de Ducha [pág. 22](#)

Complementos de Baño [pág. 30](#)

Mamparas de Baño y Ducha Standard

Frentes de Ducha [pág. 38](#)

Angular de Ducha [pág. 102](#)

Semicircular de Ducha [pág. 126](#)

Panel fijo de Ducha y Walking de Ducha [pág. 132](#)

Mamparas de Baño [pág. 142](#)

Mamparas de Baño y Ducha Fabricación a medida

Correderas [pág. 148](#)

Plegables, Plegables + Abatibles, Abatibles [pág. 154](#)

Panel fijo y Walking de Ducha [pág. 166](#)

Mamparas especiales [pág. 172](#)

Mamparas de Baño [pág. 182](#)

Vidrios decorados, Datos técnicos [pág. 190](#)



FONTANA • SO
BARI • CAPRI •
• TIVOLI • BAS
LIRA • HELLEN
SCALA • SAMI
DOTTY • LOTU

Equipamiento de baño

Platos de Ducha • Grifería
Columnas de Ducha • Complementos de Baño

ORRENTO •
ELIO • DANN
SS • CAROLA •
CHELSEA
CANDY
S

Platos de Ducha



Bari
págs 10 y 11



Sorrento
pág. 12

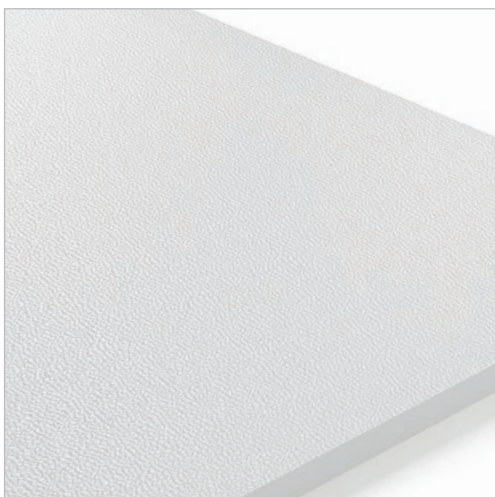

Capri
pág. 13



Fontana
pág. 14



Elio
pág. 15



Plato de ducha Serie Bari (blanco)

Serie Bari

Entrega inmediata

- Platos de ducha cuadrados y rectangulares, extraplano de resinas de poliuretano con cargas minerales (dolomitas) y vidrios reciclados
- Superficie con gelcoat sanitario (iso.n.p.g) antibacteriano de última generación
- Gelcoat grosor medio de 500 μ (micras)
- Incluye rejilla (Acero Inox.) y válvula de desagüe

Textura



Stone

Colores



Blanco
RAL 9003



Marfil
RAL 1015



Gris Cemento
RAL 7037



Grafito
RAL 7016



Plato de Ducha Bari

Ref.	Medida	Peso (Kg)	PVP
BR070	70x100	26	228 €
BR070	70x110	29	248 €
BR070	70x120	31	275 €
BR070	70x130	34	302 €
BR070	70x140	37	318 €
BR070	70x150	40	341 €
BR070	70x160	42	364 €
BR070	70x170	45	389 €
BR070	70x180	47	412 €
BR080	80x100	30	251 €
BR080	80x110	33	275 €
BR080	80x120	36	302 €
BR080	80x130	39	341 €
BR080	80x140	42	364 €
BR080	80x150	45	388 €
BR080	80x160	48	415 €
BR080	80x170	51	440 €
BR080	80x180	54	466 €

Importante: Las medidas marcadas en rojo, entrega inmediata para platos de color **Blanco**. Resto de medidas y colores, plazo de envío, 10 días

Opciones

Ref.	Descripción	PVP
COADMED	Cortes a medida en fábrica, formas y pilares	45 €
COADRAL	Incremento cambio de color carta RAL	60 €
	<i>Observaciones: plazo de envío 10 días</i>	
22CKRKTRES001000	Kit reparación	35 €
22HCRAHVAS00200	Válvula viega	36 €
22MBRTAPES001019	Rejilla grafito ancho de 80	25 €
22MBRTAPES001001	Rejilla blanca ancho de 80	25 €
22MBRTAPES002019	Rejilla grafito ancho de 70	25 €
22MBRTAPES002001	Rejilla blanca ancho de 70	25 €

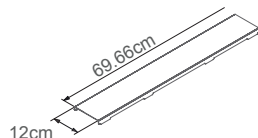
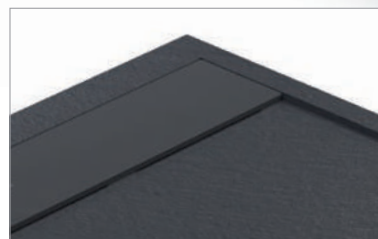

Rejilla desagüe en Acero Inox. 316 incluida
22MBRTAPES001012

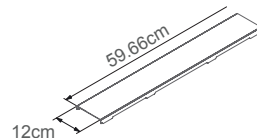

Rejilla desagüe en Acero Inox. 316 incluida
22MBRTAPES002012

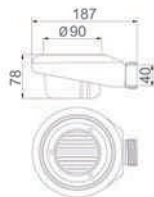

Válvula viega (opcional)

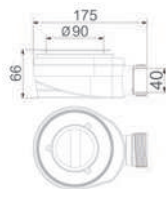

Válvula incluida
22HCRAHVAS003001



Antideslizante Clase 3
Certificado UNE-En12633



Antibacterias



Fácil limpieza



Resistente



Ligero



Admite corte



Grosor

Serie Sorrento

- Platos de ducha cuadrados y rectangulares, extraplano de resinas de poliuretano con cargas minerales (dolomitas) y vidrios reciclados
- Superficie con gelcoat sanitario (iso.n.p.g.) antibacteriano de última generación
- Gelcoat grosor medio de 500 μ (micras)
- Incluye rejilla (Acerco Inox.) y válvula de desagüe

Textura

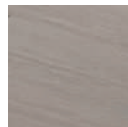

Madera

Colores



Blanco natural



Gris claro

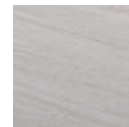

Gris claro natural

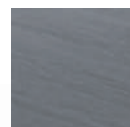

Gris oscuro natural

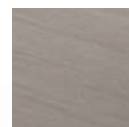

Marrón natural



Negro natural



Plato de Ducha Sorrento

Ref.	Medida	Peso (Kg)	PVP
SO070	70x90	20	228 €
SO070	70x100	22	244 €
SO070	70x110	24	263 €
SO070	70x120	27	290 €
SO070	70x130	29	316 €
SO070	70x140	31	331 €
SO070	70x150	33	354 €
SO070	70x160	35	377 €
SO070	70x170	37	400 €
SO070	70x180	39	417 €
SO080	80x100	25	267 €
SO080	80x110	28	290 €
SO080	80x120	30	317 €
SO080	80x130	33	354 €
SO080	80x140	35	377 €
SO080	80x150	38	400 €
SO080	80x160	40	427 €
SO080	80x170	43	450 €
SO080	80x180	45	472 €

Importante: plazo de envío 12 días

Opciones

Ref.	Descripción	PVP
COADMED	Cortes a medida en fábrica, formas y pilares	45 €
22KCRKTRES001000	Kit reparación	35 €
22HCRAHVAS002001	Válvula viega	36 €

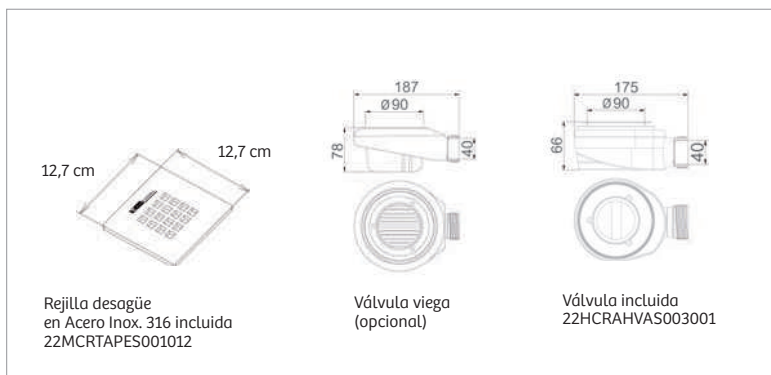

Antideslizante Clase 3
Certificado UNE-En12633



Antibacterias



Fácil limpieza



Resistente



Ligero



Admite corte



Grosor

Serie Capri

Entrega inmediata

- Platos de ducha cuadrados y rectangulares, extraplano de resinas de poliuretano con cargas minerales (dolomitas) y vidrios reciclados
- Superficie con gelcoat sanitario (iso.n.p.g) antibacteriano de última generación
- Gelcoat grosor medio de 500 μ (micras)
- Incluye rejilla (Acero Inox.) y válvula de desagüe

Textura



Colores



Blanco
RAL 9003



Marfil
RAL 1015



Grafito
RAL 7016



Plato de Ducha Capri

Ref.	Medida	Peso (Kg)	PVP
CR070	70x90	20	199 €
CR070	70x100	22	217 €
CR070	70x110	24	255 €
CR070	70x120	27	255 €
CR070	70x130	29	288 €
CR070	70x140	32	288 €
CR070	70x150	35	335 €
CR070	70x160	40	355 €
CR070	70x170	46	372 €
CR080	80x100	25	238 €
CR080	80x110	28	275 €
CR080	80x120	30	275 €
CR080	80x130	33	324 €
CR080	80x140	35	324 €
CR080	80x150	39	375 €
CR080	80x160	41	397 €
CR080	80x170	50	420 €

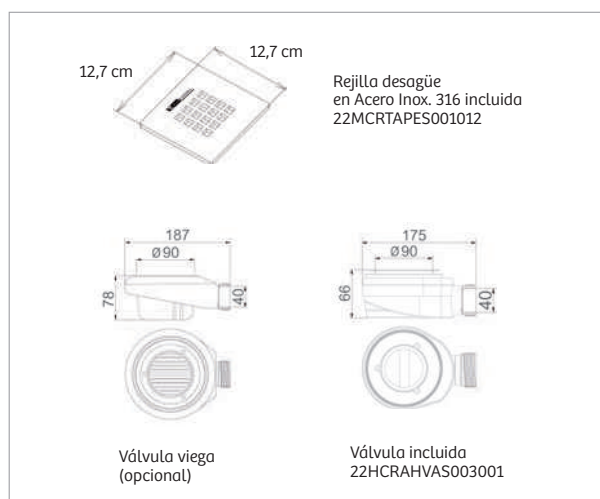

Opciones

Ref.	Descripción	PVP
COADMED	Cortes a medida en fábrica, formas y pilares	45 €
COADRAL	Incremento cambio de color carta RAL	60 €
22KCRKTRES001000	Kit reparación	35 €
22HCRAHVAS002001	Válvula viega	36 €
22MCRTAPES001019	Rejilla grafito	18 €
22MCRTAPES001001	Rejilla blanca	18 €

Observaciones: plazo de envío 5 días



Antideslizante Clase 3
Certificado UNE-En12633



Antibacterias



Fácil limpieza



Resistente



Ligero



Admite corte

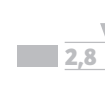

Grosor

Serie Fontana

Entrega inmediata

- Platos de ducha cuadrado, rectangulares y semicirculares extraplanos de resinas de poliuretano con cargas minerales (dolomitas) y vidrios reciclados
- Superficie con gelcoat sanitario (iso.n.p.g.) antibacteriano de última generación
- Gelcoat grosor medio de 500 μ (micras)
- Incluye rejilla (acero Inox) y válvula de desagüe

Textura

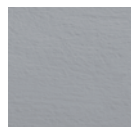

Stone

Colores



Blanco
RAL 9003

Marfil
RAL 1015

Gris Cemento
RAL 7037

Grafito
RAL 7016

Plato de Ducha Fontana

Ref.	Medida	Peso (Kg)	PVP
FO070	70x90	20	184 €
FO070	70x100	22	197 €
FO070	70x110	24	212 €
FO070	70x120	27	233 €
FO070	70x130	29	255 €
FO070	70x140	31	268 €
FO070	70x150	33	286 €
FO070	70x160	35	305 €
FO070	70x170	37	330 €
FO070	70x180	39	347 €
FO070	70x190	42	363 €
FO070	70x200	44	382 €
FO080	80x100	25	215 €
FO080	80x110	28	234 €
FO080	80x120	30	255 €
FO080	80x130	33	286 €
FO080	80x140	35	306 €
FO080	80x150	38	323 €
FO080	80x160	40	345 €
FO080	80x170	43	369 €
FO080	80x180	45	392 €
FO080	80x190	48	416 €
FO080	80x200	50	433 €
FO090	90x100	28	255 €
FO090	90x110	31	271 €
FO090	90x120	34	292 €
FO090	90x130	37	317 €
FO090	90x140	40	338 €
FO090	90x150	42	363 €
FO090	90x160	45	385 €
FO090	90x170	48	409 €
FO090	90x180	51	431 €
FO090	90x190	53	453 €
FO090	90x200	56	477 €
FO080	80x80	20	199 €
FO090	90x90	25	228 €

Opciones

Ref.	Descripción	PVP
COADMED	Cortes a medida en fábrica, formas y pilares	45 €
COADRAL	Incremento cambio de color carta RAL	60 €
<i>Observaciones: plazo de envío 10 días</i>		
22KCRKTRES001000	Kit reparación	35 €
22HCRAHVAS002001	Válvula viega	36 €
22MCRTAPES001019	Rejilla grafito	18 €
22MCRTAPES001001	Rejilla blanca	18 €
22MFOTAPES001019	Rejilla grafito para 80x80 y 90x90	18 €
22MFOTAPES001001	Rejilla blanca para 80x80 y 90x90	18 €

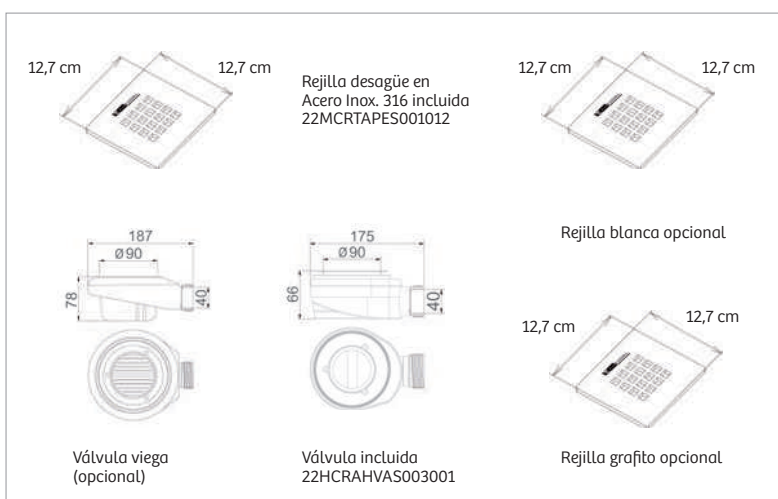

Importante: las medidas marcadas en rojo, entrega inmediata para platos de color **Blanco**. Resto de medidas y colores, plazo de envío, 10 días

Plato de Ducha semicircular

Ref.	Medida	Peso (Kg)	PVP
FO081	80x80	18	202 €
FO091	90x90	23	245 €

Observaciones: radio Roca R-500



Antideslizante Clase 3
Certificado UNE-En12633



Antibacterias



Fácil limpieza



Resistente



Ligero



Admite corte

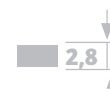

Grosor

Serie Elio

Entrega inmediata

- Platos de ducha cuadrados y rectangulares, extraplano de resinas de poliuretano con cargas minerales (dolomitas) y vidrios reciclados
- Superficie con gelcoat sanitario (iso.n.p.g) antibacteriano de última generación
- Gelcoat grosor medio de 500 μ (micras)
- Incluye rejilla (Acero Inox.) y válvula de desagüe

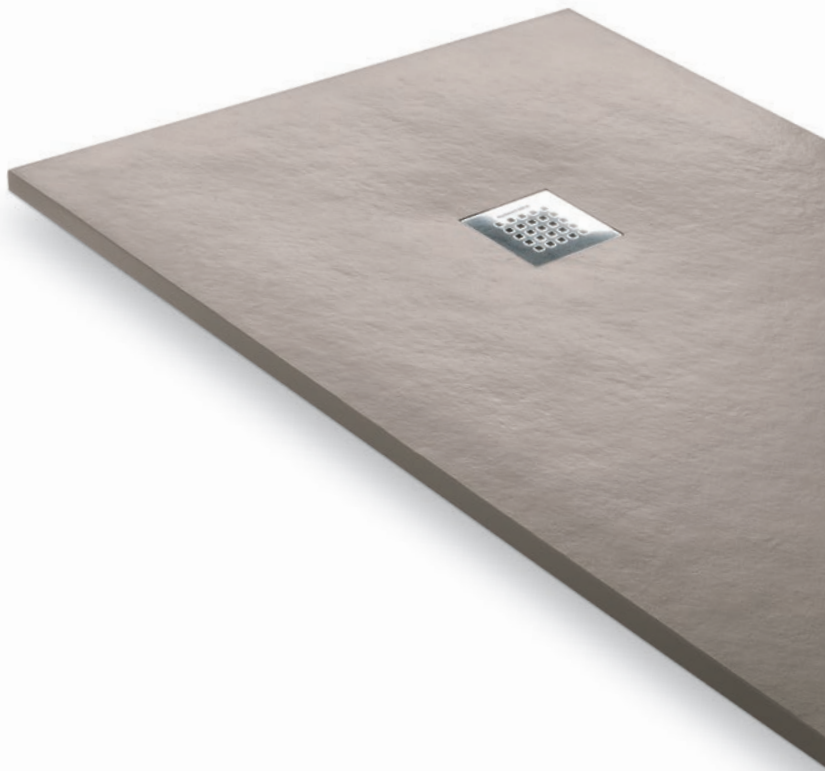

Textura

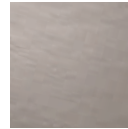

Colores



Blanco
RAL 9003

Marfil
RAL 1015

Grafito
RAL 7016

Gris cemento
RAL 7037

Gris claro
RAL 7044

Plato de Ducha Elio

Ref.	Medida	Peso (Kg)	PVP
EL070	70x100	35	265 €
EL070	70x120	42	312 €
EL070	70x140	49	348 €
EL070	70x160	56	388 €
EL070	70x180	64	460 €
EL070	70x200	70	562 €
<i>Observaciones: color Gris Cemento y Gris Claro Plazo de envío 4 días</i>			
EL080	80x100	40	306 €
EL080	80x120	48	330 €
EL080	80x140	56	377 €
EL080	80x160	64	428 €
EL080	80x180	72	475 €
EL080	80x200	80	592 €
<i>Observaciones: Ref. EL090 Plazo de envío 12 días</i>			
EL090	90x90	40	316 €
EL090	90x120	54	378 €
EL090	90x140	63	448 €
EL090	90x160	72	510 €
EL090	90x180	81	579 €
EL090	90x190	85	642 €
EL090	90x200	90	720 €
<i>Observaciones: Ref. EL100 Plazo de envío 12 días</i>			
EL100	100x120	60	455 €
EL100	100x140	70	514 €
EL100	100x160	80	569 €
EL100	100x200	100	759 €

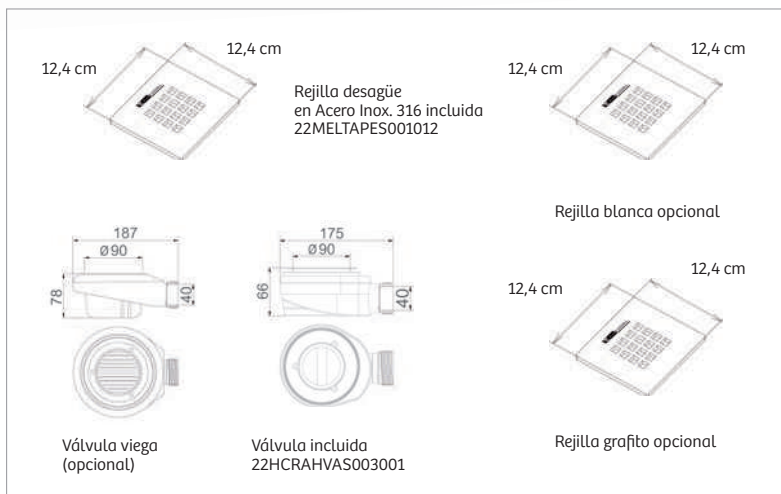

Opciones

Ref.	Descripción	PVP
COADMED	Cortes a medida en fábrica, formas y pilares	45 €
COADRAL	Incremento cambio de color carta RAL	60 €
<i>Observaciones: plazo de envío 5 días</i>		
22KCRKTRES001000	Kit reparación	35 €
22HCRAHVAS002001	Válvula viega	36 €
22MELTAPES001019	Rejilla grafito	18 €
22MELTAPES001001	Rejilla blanca	18 €



Antideslizante Clase 3
Certificado UNE-En12633



Antibacterias



Fácil limpieza



Resistente



Admite corte

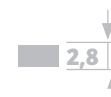

Grosor

Grifería



Monomando bicolor blanco/cromo



Monomando cromado

Grifería monomando **Dann**



Ref. DN001



Ref. DN101

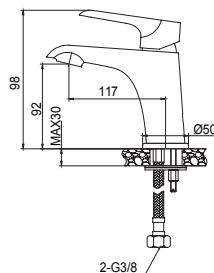

Monomando de Lavabo

Ref.	Descripción	PVP
DN001	Monomando de lavabo cromado	56 €
DN101	Monomando de lavabo blanco/cromo	72 €

Condiciones de transporte: 8 € por envío
Portes pagados a partir de 150 € de facturación neta en grifería



Ref. DN002



Ref. DN102

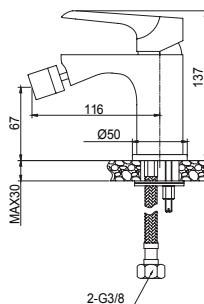

Monomando de Bidé

Ref.	Descripción	PVP
DN002	Monomando de bidé cromado	56 €
DN102	Monomando de bidé blanco/cromo	72 €

Condiciones de transporte: 8 € por envío
Portes pagados a partir de 150 € de facturación neta en grifería



Ref. DN005



Ref. DN105

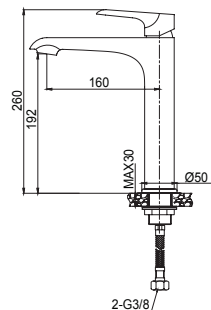

Monomando de Lavabo

Ref.	Descripción	PVP
DN005	Monomando de lavabo cromado	85 €
DN105	Monomando de lavabo blanco/cromo	106 €

Condiciones de transporte: 8 € por envío
Portes pagados a partir de 150 € de facturación neta en grifería



Ref. DN004



Ref. DN104

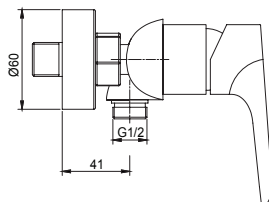

Monomando de Ducha

Ref.	Descripción	PVP
DN004	Monomando de ducha cromado	59 €
DN104	Monomando de ducha blanco/cromo	73 €

Condiciones de transporte: 8 € por envío
Portes pagados a partir de 150 € de facturación neta en grifería



Ref. DN003



Ref. DN103

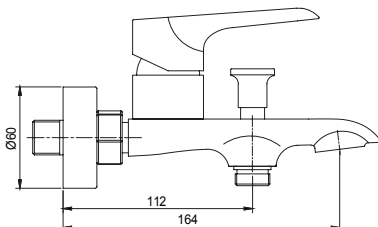

Monomando de Bañera/Ducha

Ref.	Descripción	PVP
DN003	Monomando de bañera y ducha cromado	75 €
DN103	Monomando de bañera y ducha blanco/cromo	94 €

Condiciones de transporte: 8 € por envío
Portes pagados a partir de 150 € de facturación neta en grifería



Ref. DN006



Ref. DN106

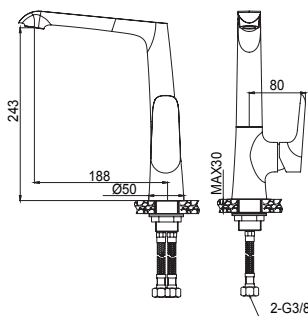

Monomando de Cocina

Ref.	Descripción	PVP
DN006	Monomando de cocina giratorio cromado	98 €
DN106	Monomando de cocina giratorio blanco/cromo	122 €

Condiciones de transporte: 8 € por envío
Portes pagados a partir de 150 € de facturación neta en grifería

Grifería monomando **Tivoli**



Ref. TV001

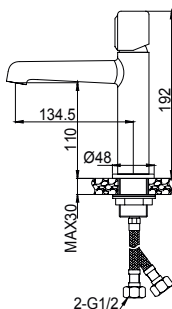

Monomando de Lavabo		
Ref.	Descripción	PVP
TV001	Monomando de lavabo cromado Maneta ergonómica fácil limpieza	49 €

Condiciones de transporte: 8 € por envío
Portes pagados a partir de 150 € de facturación neta en grifería



Ref. TV003

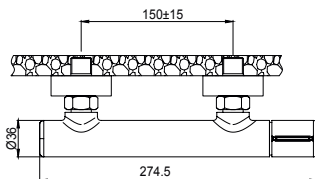

Monomando de Ducha		
Ref.	Descripción	PVP
TV003	Monomando de ducha cromado Maneta ergonómica fácil limpieza	51 €

Condiciones de transporte: 8 € por envío
Portes pagados a partir de 150 € de facturación neta en grifería



Ref. TV004

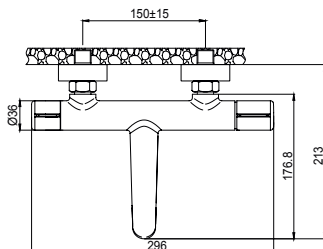

Monomando de Bañera		
Ref.	Descripción	PVP
TV004	Monomando de bañera cromado Maneta ergonómica fácil limpieza	79 €

Condiciones de transporte: 8 € por envío
Portes pagados a partir de 150 € de facturación neta en grifería



Ref. TV005

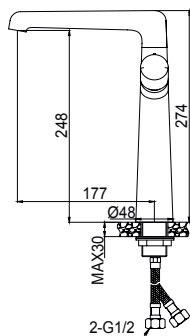

Monomando de Cocina		
Ref.	Descripción	PVP
TV005	Monomando de cocina cromado Maneta ergonómica fácil limpieza	81 €

Condiciones de transporte: 8 € por envío
Portes pagados a partir de 150 € de facturación neta en grifería

Grifería monomando Bass

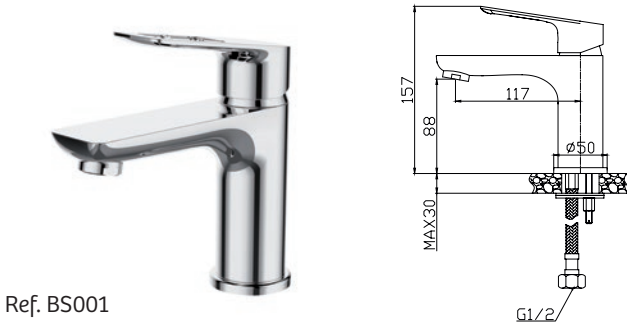

Ref. BS001

Monomando de Lavabo		
Ref.	Descripción	PVP
BS001	Monomando de lavabo cromado Maneta ergonómica fácil limpieza	48 €

Condiciones de transporte: 8 € por envío
Portes pagados a partir de 150 € de facturación neta en grifería



Ref. BS002

Monomando de Bidé		
Ref.	Descripción	PVP
BS002	Monomando de bidé cromado Maneta ergonómica fácil limpieza	48 €

Condiciones de transporte: 8 € por envío
Portes pagados a partir de 150 € de facturación neta en grifería

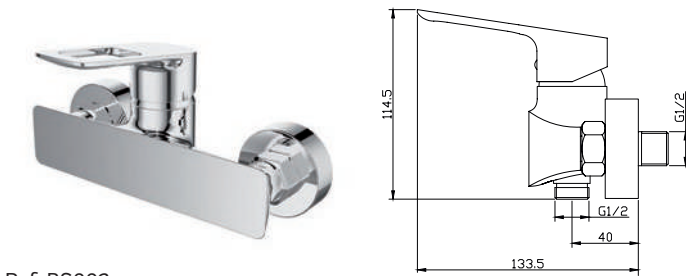

Ref. BS003

Monomando de Ducha		
Ref.	Descripción	PVP
BS003	Monomando de ducha cromado Maneta ergonómica fácil limpieza	48 €

Condiciones de transporte: 8 € por envío
Portes pagados a partir de 150 € de facturación neta en grifería

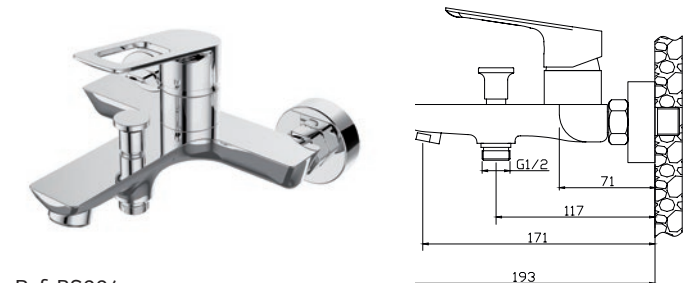

Ref. BS004

Monomando de Bañera/Ducha		
Ref.	Descripción	PVP
BS004	Monomando de bañera/ducha cromado Maneta ergonómica fácil limpieza	68 €

Condiciones de transporte: 8 € por envío
Portes pagados a partir de 150 € de facturación neta en grifería

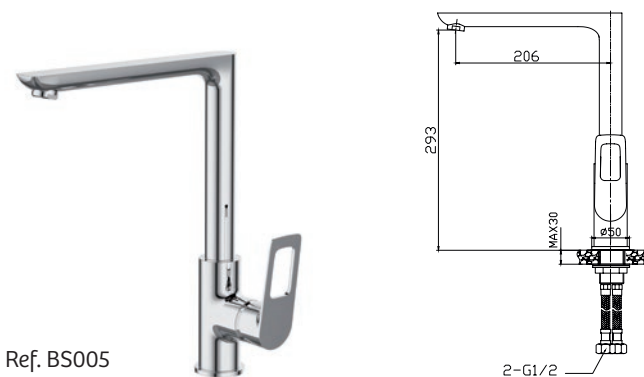

Ref. BS005

Monomando de Cocina		
Ref.	Descripción	PVP
BS005	Monomando de cocina cromado Maneta ergonómica fácil limpieza	81 €

Condiciones de transporte: 8 € por envío
Portes pagados a partir de 150 € de facturación neta en grifería



Ref. BS006

Monomando de Cocina		
Ref.	Descripción	PVP
BS006	Monomando de cocina cromado Maneta ergonómica fácil limpieza Flexo extensible y difusor	120 €

Condiciones de transporte: 8 € por envío
Portes pagados a partir de 150 € de facturación neta en grifería

Columnas de Ducha

Lira

- Columna de ducha en latón cromado
- Grifería Monomando
- Rociador Ø20 cm
- Regulación en altura
- Mango de ducha 3 funciones
- Desviador 3 vías
- Caño lavapiés/llenado de bañera giratorio

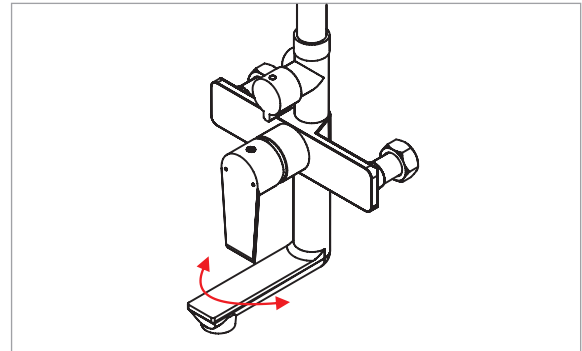
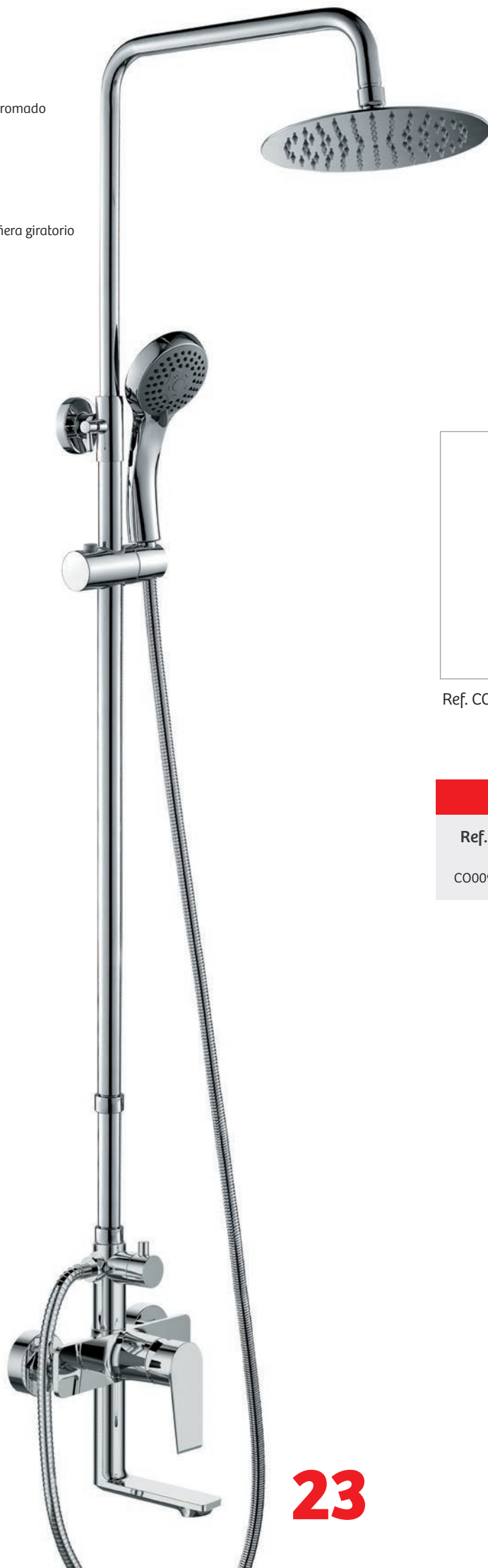

Ref. CO009

Columna Lira

Ref.	Descripción	PVP
CO009	Lira monomando	163 €

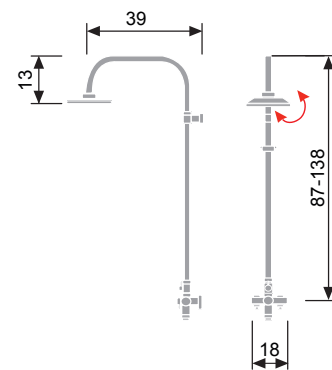

Helen

- Columna de hidromasaje en A.B.S.
- Grifería monomando
- Rociador cervical y lumbar
- Desviador 4 vías
- Cascada superior (A)



Ref. CO010

Ref. CO011

Columna Helen		
Ref.	Descripción	PVP
CO010	Helen monomando blanco/negro	212 €
CO011	Helen monomando negro/blanco	212 €

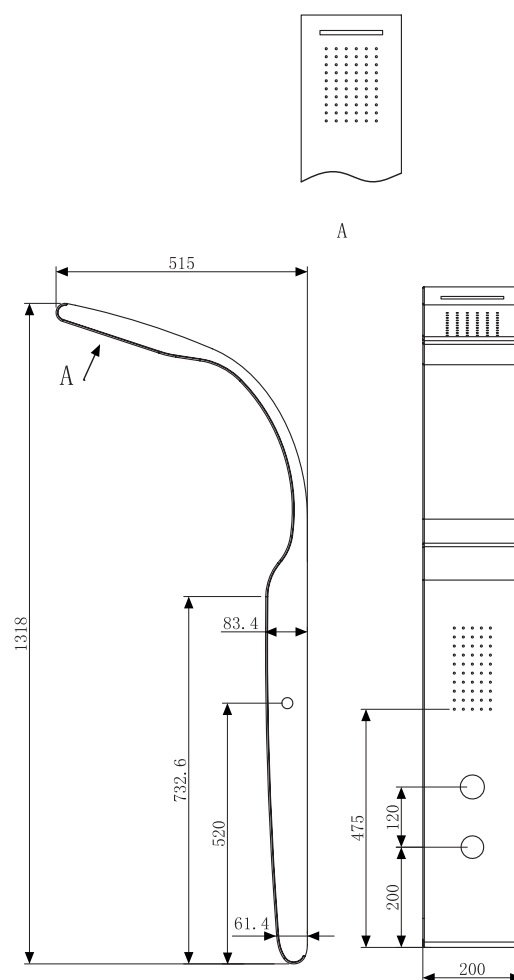

Carola

- Columna de ducha en latón cromado
- Grifería termostática (Carola I)
- Grifería monomando (Carola II)
- Rociador giratorio 25,5 cm
- Rociador giratorio 25,5 cm
- Color combinado en blanco-cromo
- Regulable en altura
- Ducha manual
- Color combinado en blanco-cromo



Ref. CO012



Ref. CO013

Columna Carola II

Ref.	Descripción	PVP
CO013	Carola II monomando	156 €

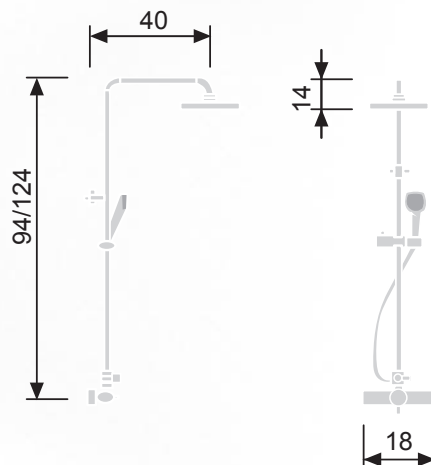

Columna Carola I

Ref.	Descripción	PVP
CO012	Carola I termostática	198 €

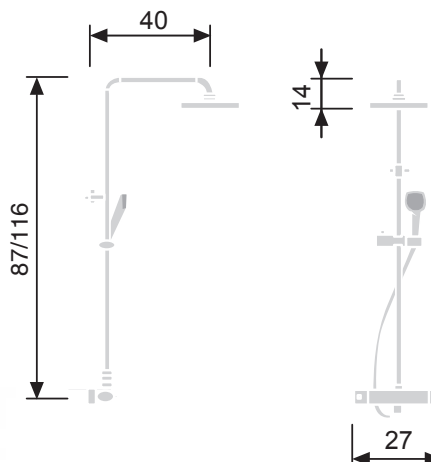

Chelsea II

- Columna de ducha en latón cromado
- Grifería termostática
- Rociador extraplano Ø 20,5 cm con giro de 180°
- Regulable en altura



Ref. CO022

Columna Chelsea II

Ref.	PVP
CO022	198 €

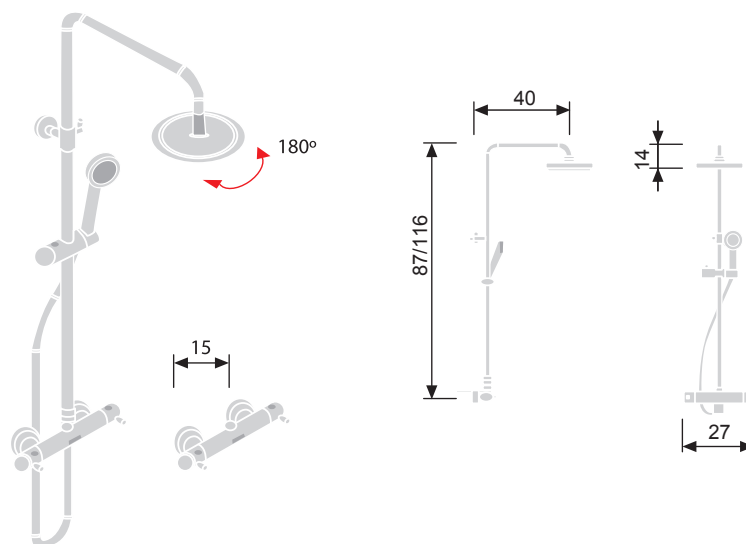

Scala

- Columna de ducha en latón cromado
- Grifería termostática
- Rociador cuadrado 20,5 cm

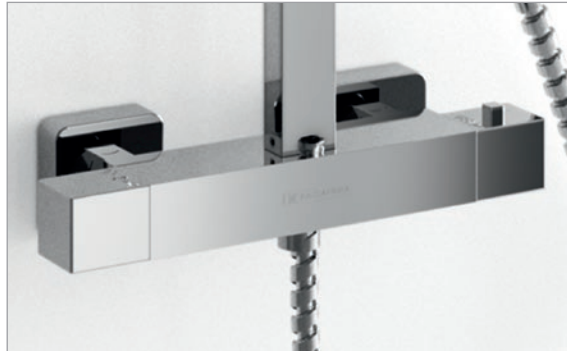

Ref. C0023

Columna Scala

Ref.	PVP
C0023	228 €

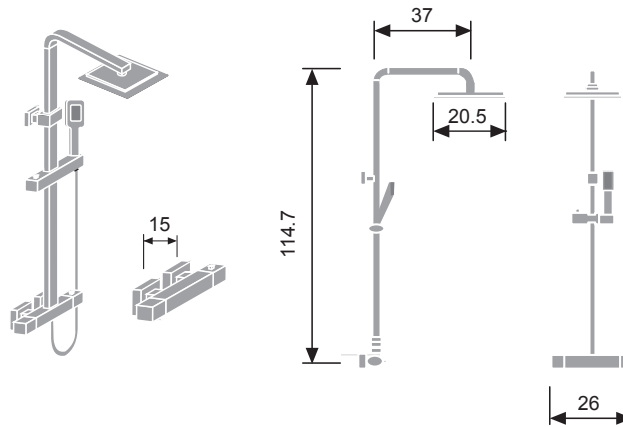

Sami

- Columna de ducha en latón cromado
- Grifería monomando
- Rociador Ø 22,5 cm
- Ducha normal 5 funciones
- Comando pulsadores desviador 3 funciones
- Caño lavapiés/llenado bañera
- Base portaesponjas/gel

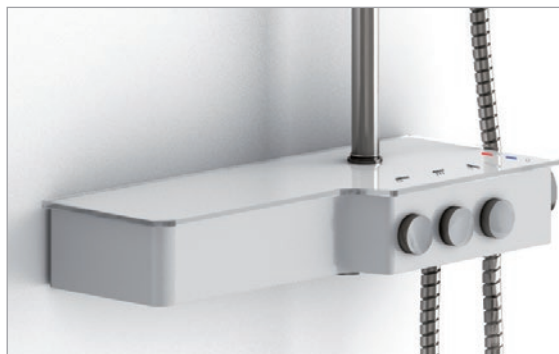

Ref. CO024

Columna Sami	
Ref.	PVP
CO024	269 €

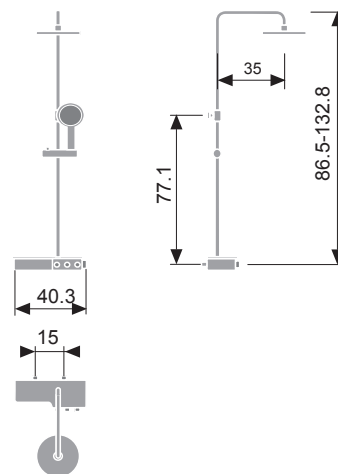

Candy

- Columna de ducha en Acero Inoxidable (antihuelta)
- Instalación frontal
- Grifería monomando
- Rociador cenital con 50 inyectores antical
- Rociador cervical con 32 inyectores antical
- Rociador dorsal y lumbar con 64 inyectores antical
- Desviador de 3 vías



Ref. CO017

Columna Candy

Ref.	PVP
CO017	314 €

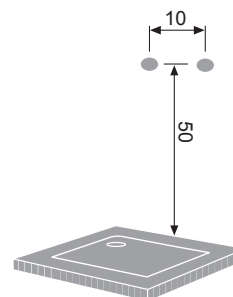
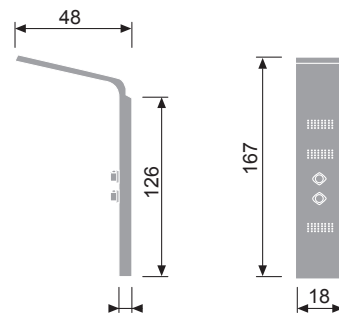

Complementos de Baño

Espejos Light Led

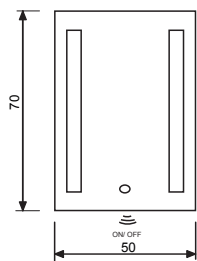

Ref.	Medidas	Descripción	PVP
ES001	50x70	Espejo vidrio 5 mm Libre de cobre ON/OFF sensor táctil Iluminación 2 líneas	148 €

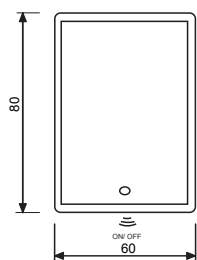

Ref.	Medidas	Descripción	PVP
ES002	60x80	Espejo vidrio 5 mm Libre de cobre ON/OFF sensor táctil Iluminación perimetral	159 €

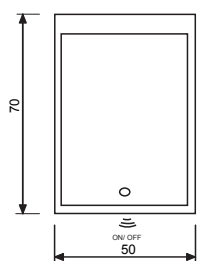

Ref.	Medidas	Descripción	PVP
ES003	50x70	Espejo vidrio 5 mm Libre de cobre ON/OFF sensor táctil Iluminación perimetral	139 €

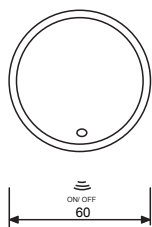

Ref.	Medidas	Descripción	PVP
ES004	Ø60	Espejo vidrio 5 mm Libre de cobre ON/OFF sensor táctil Iluminación perimetral	159 €

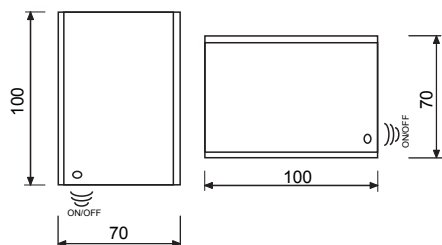

Ref.	Medidas	Descripción	PVP
ES006	100x70	Espejo vidrio 5 mm Libre de cobre ON/OFF sensor táctil Luz vertical/horizontal Reversible	189 €

Toalleros

Porta Rollo + Escobillero

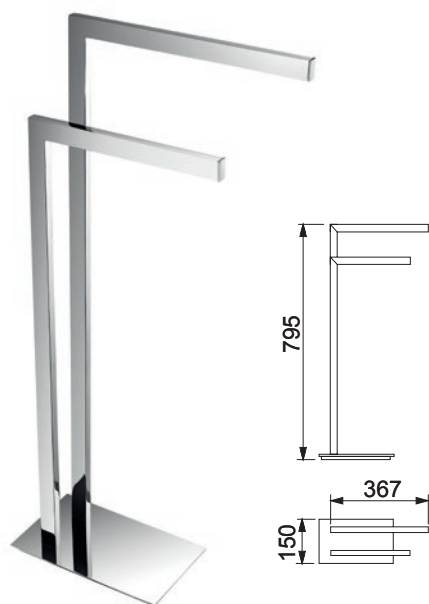

Toallero doble

Ref.	Descripción	PVP
TA001	Toallero de pie doble en latón cromado de altísima calidad	137 €

Condiciones de transporte: 8 € por envío
Portes pagados a partir de 150 € de facturación neta en complementos de baño

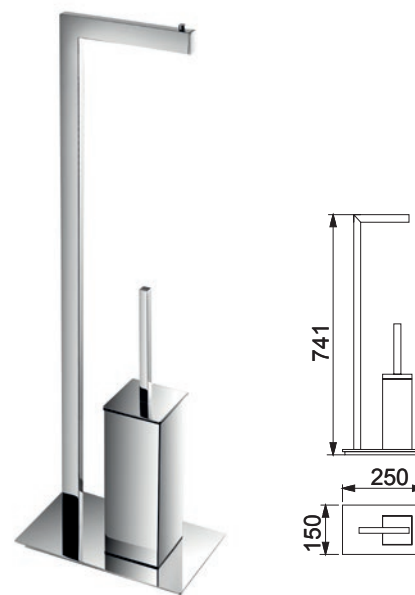

Porta Rollo + Escobillero

Ref.	Descripción	PVP
TA002	Porta-rollos con porta-escobillero en latón cromado de altísima calidad	137 €

Condiciones de transporte: 8 € por envío
Portes pagados a partir de 150 € de facturación neta en complementos de baño

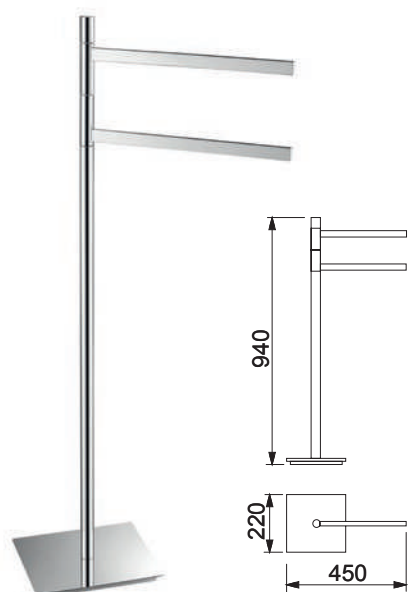

Toallero doble

Ref.	Descripción	PVP
TA003	Toallero doble en latón cromado de altísima calidad	104 €

Condiciones de transporte: 8 € por envío
Portes pagados a partir de 150 € de facturación neta en complementos de baño

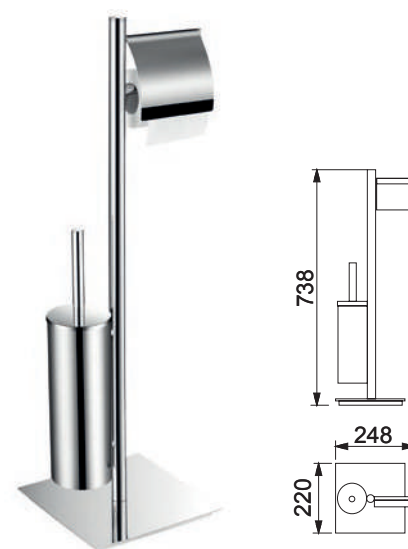

Porta Rollo + Escobillero

Ref.	Descripción	PVP
TA004	Porta-rollos + porta-escobilla en latón cromado de altísima calidad	121 €

Condiciones de transporte: 8 € por envío
Portes pagados a partir de 150 € de facturación neta en complementos de baño

Contenedores

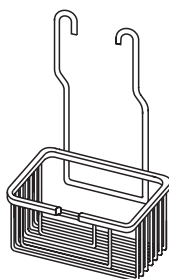

Sin taladros

Contenedor rejilla rectangular

Ref.	Descripción	PVP
CN 006	Latón cromado ancho 25 cm fondo 13 cm alto 45 cm	44 €

Condiciones de transporte: 8 € por envío
Portes pagados a partir de 150 € de facturación neta en complementos de baño

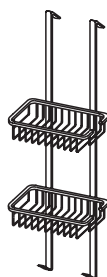

Sin taladros

Contenedor rejilla rectangular

Ref.	Descripción	PVP
CN 007	Latón cromado ancho 25 cm fondo 17 cm alto 75 cm	49 €

Condiciones de transporte: 8 € por envío
Portes pagados a partir de 150 € de facturación neta en complementos de baño

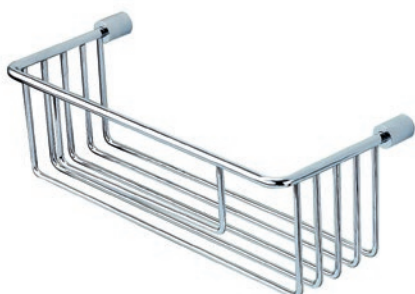

Contenedor rejilla rectangular

Ref.	Descripción	PVP
CN 001	Latón cromado ancho 32 cm fondo 13 cm alto 10,5 cm	47 €

Condiciones de transporte: 8 € por envío
Portes pagados a partir de 150 € de facturación neta en complementos de baño



Contenedor rejilla rectangular

Ref.	Descripción	PVP
CN 002	Latón cromado ancho 21 cm fondo 12 cm alto 5 cm	24 €

Condiciones de transporte: 8 € por envío.
Portes pagados a partir de 150 € de facturación neta en complementos de baño.



Contenedor rejilla de rincón con percha

Ref.	Descripción	PVP
CN 003	Latón cromado ancho 21,5 cm fondo 21,5 cm alto 7 cm + 5 cm percha (total 12 cm)	39 €

Condiciones de transporte: 8 € por envío
Portes pagados a partir de 150 € de facturación neta en complementos de baño

Asas



Asa de seguridad recta

Ref.	Descripción	PVP
CN 004	Latón cromado 45,7 cm largo, Ø 5,2 cm embellecedor, Ø 2,5 cm tubo	31 €

Condiciones de transporte: 8 € por envío
Portes pagados a partir de 150 € de facturación neta en complementos de baño

Asa de seguridad angular

Ref.	Descripción	PVP
CN 005	Latón cromado 49 cm largo, Ø 5,2 cm embellecedor, Ø 2,5 cm tubo	39 €

Condiciones de transporte: 8 € por envío
Portes pagados a partir de 150 € de facturación neta en complementos de baño



Asientos de ducha



Ref. CM730



Ref. CM731

Dotty

- Sólida base de aluminio inyectado en color blanco
- Fijación a pared
- Asiento en ABS blanco
- Patas de acero
- Peso máximo garantizado 180 Kg
- Plegable

Asiento de Ducha Dotty

Ref.	Alto	Ancho	Fondo	PVP	PVP Embalaje 5 piezas Importe por unidad
CM730	45,9	36	40,5	95 €	76 €

Condiciones de transporte: 8 € por envío

Portes pagados a partir de 150 € de facturación neta en complementos de baño

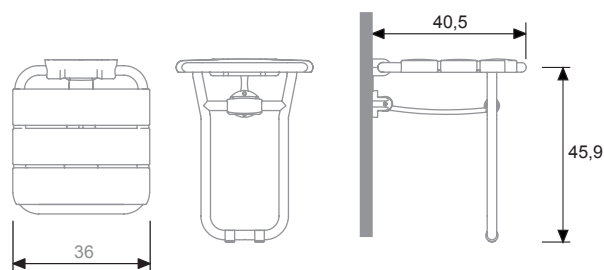

Lotus

- Sólida base de aluminio inyectado en color blanco
- Fijación a pared
- Asiento en ABS blanco
- Peso máximo garantizado 140 Kg
- Plegable

Asiento de Ducha Lotus

Ref.	Ancho	Fondo	PVP
CM731	34,8	33,8	92 €

Condiciones de transporte: 8 € por envío

Portes pagados a partir de 150 € de facturación neta en complementos de baño

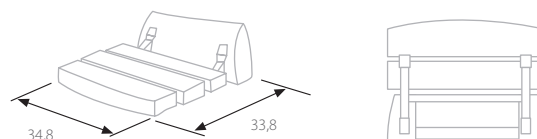



SULA • S300

NARDI • VOLA

LIBERTY • TRIA

BEL-LA • S400

• BETTY • SAB

Mamparas de Baño y Ducha **Standard**

Frentes de Ducha • Angular de Ducha
Semicircular de Ducha • Panel Fijo de Ducha
Mamparas de Baño

ARE • LUNA
ANA • MASELA
• CITY
INA • DIANA

Frentes de Ducha





Sula pág. 42

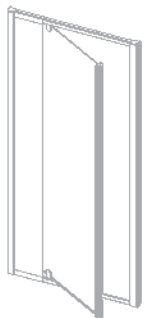

Serie 300
pág. 44

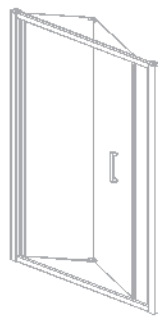

Serie 300
pág. 45



Nardi pág. 46

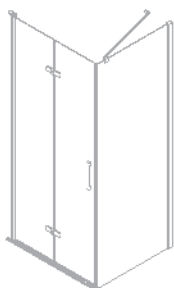

Nardi pág. 48

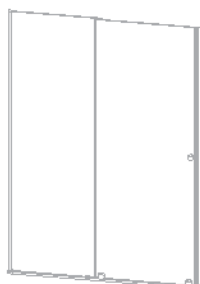

Volare pág. 50



Luna pág. 52

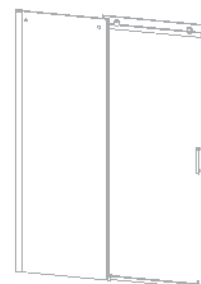

Liberty pág. 54



Triana pág. 56

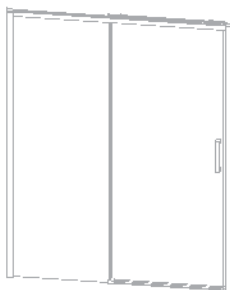

Masela pág. 58



Bel-la pág. 60

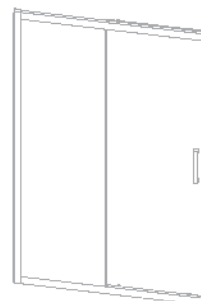

Serie 300
pág. 61



Serie 400
pág. 62



Betty pág. 64



Sabina pág. 66 y 67

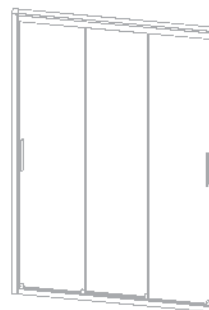

City pág. 68



Diana pág. 70

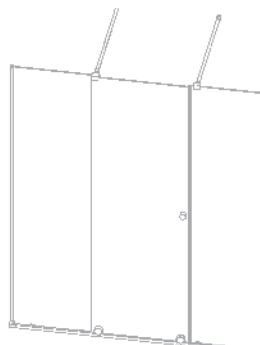

Volare pág. 72

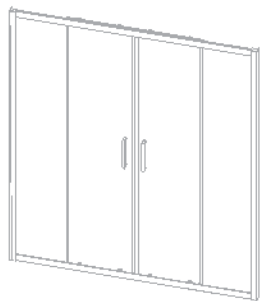

Bel-la pág. 74

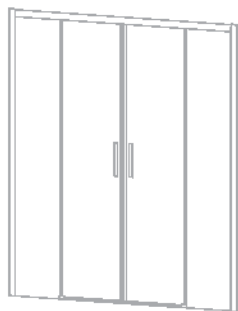

Serie 400
pág. 75

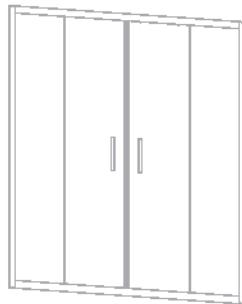

Serie 300
pág. 76

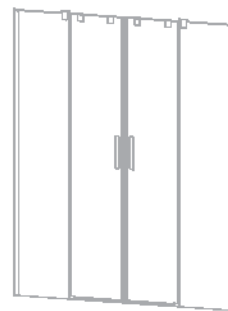

Triana pág. 77

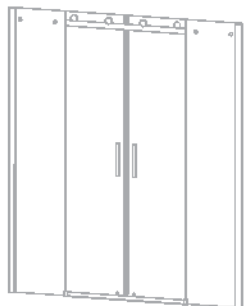

Liberty pág. 78

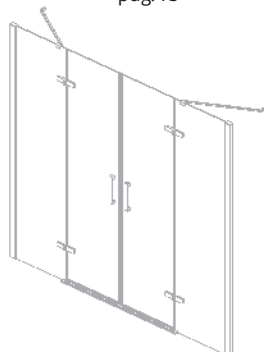

Nardi pág. 80

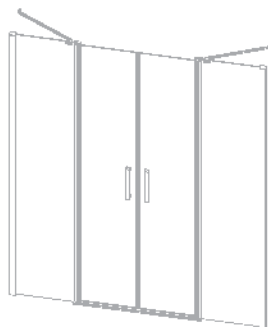

Nardi pág. 82



Nardi pág. 84

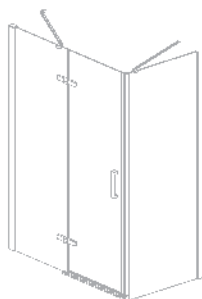

Nardi pág. 86



Nardi pág. 88

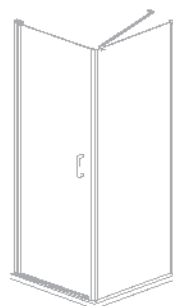

Nardi pág. 90



Nardi pág. 92



Nardi pág. 94

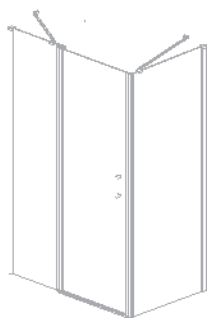

Nardi pág. 96



Nardi pág. 98



Nardi pág. 100

Sula

Entrega inmediata • Cierre magnético • Compensación 15 cm



Ref. SL603+SL602



Ref. SL603+SL413

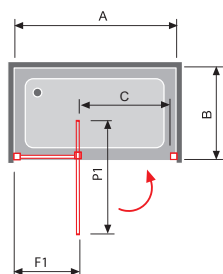

Frente de Duchna Fijo + Puerta Bisagras Pivotante

Ref.	Ancho (A)	Fijo (F1)	Puerta (P1)	Apertura (C)	Transparente PVP
SL603+SL602	67-82	20	63	39-54	397 €
SL603+SL602	82-97	28,5	70	46-61	419 €
SL603+SL602	97-112	43,5	70	46-61	438 €
SL603+SL602	112-127	58,5	70	46-61	458 €

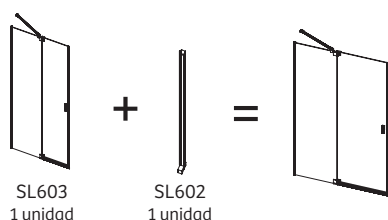

SL603
1 unidad

SL602
1 unidad

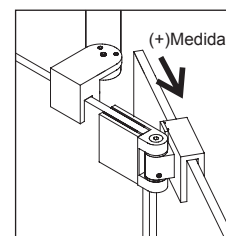
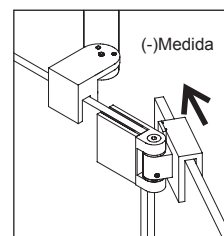

Sistema de compensación

U
L
A

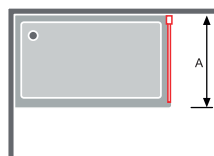
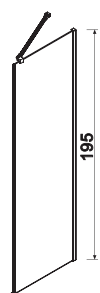

Lateral Fijo Standard

Ref.	Ancho (A)	Transparente PVP
SL413	66-69	229 €
SL413	76-79	246 €

Lateral Fijo a Medida

Ref.	Ancho(A)	Transparente PVP
SL413	Hasta 50	276 €
SL413	Hasta 70	309 €
SL413	Hasta 90	339 €



300

Entrega inmediata



Ref. TR503 + TR513

Importante: cuando el frente de ducha va acompañado de **1 lateral fijo**, el frontal de la ducha aumenta 1 cm como muestra el dibujo

Antes de realizar su pedido, tengan en cuenta esta circunstancia

Ejemplo: medida total del frente (hueco) 87 cm

87 cm - 1 cm (del lateral fijo) = 86 cm

Pedir el frente de la mampara de 86 cm

REF. TR503 77-86

Importante: cuando el frente de ducha va acompañado de **2 laterales fijos** pásenos medida de hueco para confirmarle la medida de la mampara frontal que necesita

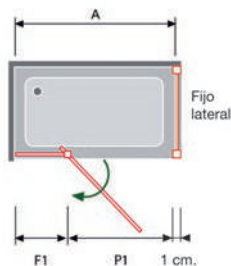

Importante: cuando realice el pedido del fijo a medida, indicar si este va a la derecha o a la izquierda. También nos debe indicar si el anclaje del fijo va posicionado en el lado de la puerta abatible (como se muestra en la foto), o en el lado del fijo frontal

Ejemplo según foto: lateral fijo a la izquierda, anclado al lado del cierre

Frente de Ducha Fijo + Puerta Abatible Pivotante

Ref.	Ancho (A)	Fijo (F1)	Apertura	PVP
TR503	67-76	18	41,5	212 €
TR503	77-86	18	51,5	221 €
TR503	87-96	23	56,5	232 €

Lateral Fijo Standard

Ref.	Ancho	PVP
TR513	66-68,5	158 €
TR513	76-78,5	168 €

Lateral Fijo a Medida

Ref.	Ancho	PVP
TR513	Hasta 50	193 €
TR513	Hasta 70	216 €
TR513	Hasta 90	239 €

Observaciones: fijos a medida no lleva cerco superior e inferior



300

Entrega inmediata • Perfil de policarbonato transparente entre puertas



Ref. TR300 + TR303



Ref. TR300 + TR303

Frente de Ducha Puerta Plegable

Ref.	Plato	Ancho	Apertura	Transparente PVP	Decorado Bali PVP
TR300	70	66-70	46,5	345 €	354 €
TR300	75	71-75	49,5	351 €	361 €
TR300	80	76-80	54,5	356 €	366 €
TR300	85	81-85	59,5	362 €	372 €
TR300	90	86-90	64,5	367 €	378 €
TR300	95	91-95	69,5	375 €	386 €

Lateral Fijo Standard

Ref.	Plato	Ancho	Transparente PVP	Decorado Bali PVP
TR303	70	67-69	158 €	170 €
TR303	80	77-79	167 €	181 €

Lateral Fijo a Medida

Ref.	Ancho	Transparente PVP
TR303	Hasta 60	193 €
TR303	Hasta 70	216 €
TR303	Hasta 80	239 €
TR303	Hasta 90	262 €

Observaciones: lateral fijo a medida no se puede fabricar con Decorado Bali



Nardi plegable

Entrega inmediata



Ref. NA300 Ambiente de foto Columna termostática Scala Ref. CO023 PVP 228€

REF. NA300 **Frente de Ducha Plegable + Perfil de Cierre**

				Guía de consulta técnica				
				Ref. Identificativa en albaranes y factura	Identificación del embalaje		Desarrollo Ver dibujo técnico	
Ref.	Ancho (A)	Apertura (C)	Transparente PVP	Ref.	Puerta 1 (NA607)	Puerta 2 (NA608)	Puerta P1	Puerta P2
NA300	65-69	51	406 €	NA601+607+608+602	35	30	33,8	22,8
NA300	70-74	56	412 €	NA601+607+608+602	35	35	33,8	27,8
NA300	75-79	61	418 €	NA601+607+608+602	40	35	38,8	27,8
NA300	80-84	66	423 €	NA601+607+608+602	40	40	38,8	32,8
NA300	85-89	71	429 €	NA601+607+608+602	45	40	43,8	32,8
NA300	90-94	76	435 €	NA601+607+608+602	45	45	43,8	37,8
NA300	95-99	81	442€	NA601+607+608+602	50	45	48,8	37,8

Compensación 4 cm

Importante: para no paralizar su pedido indicar derecha o izquierda

Ejemplo de pedido 1

Para una medida de hueco de 88 cm hay que ver rango de medida de Ancho A (85-89)

Complemento opcional Nardi

Ref.	Descripción	PVP
NA604	Perfil suplemento de 15 mm	21 €

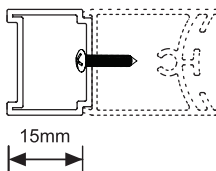

Ejemplo de pedido 2

Para una medida de hueco de 89,5 cm hay que ver rango de medida de Ancho A (85-89) y hay que añadir el **suplemento (NA 604)**

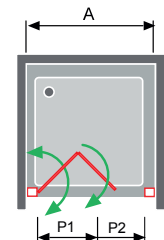
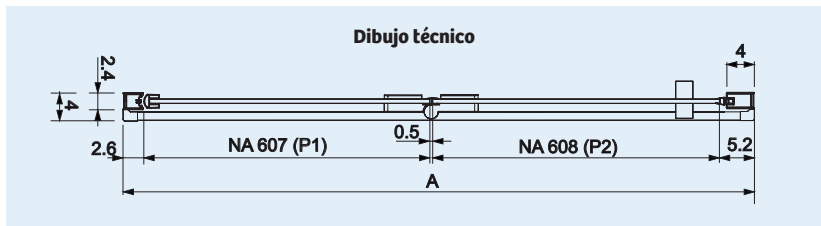
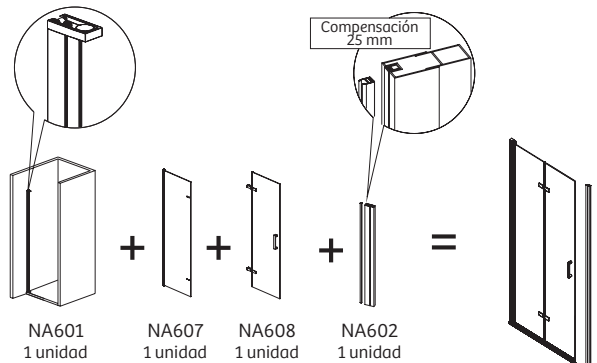

IZDA.

NARDI



Nardi plegable

Entrega inmediata



Ref. NA307 Ambiente de foto Columna termostática Scala Ref. CO023 PVP 228€

REF. NA307 Frente de Ducha Puerta Plegable + Lateral Fijo

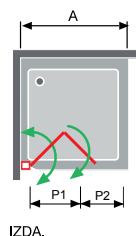
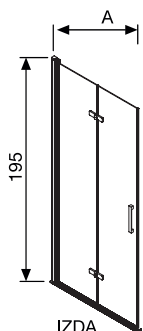

Valor por lado

Ref. NA307	Ancho (A)	Apertura (C)	Transparente PVP
Puerta Plegable	62,5-64	51	346 €
Puerta Plegable	65,5-67	54	350 €
Puerta Plegable	67,5-69	56	352 €
Puerta Plegable	70,5-72	59	356 €
Puerta Plegable	72,5-74	61	358 €
Puerta Plegable	75,5-77	64	361 €
Puerta Plegable	77,5-79	66	363 €
Puerta Plegable	80,5-82	69	368 €
Puerta Plegable	82,5-84	71	369 €
Puerta Plegable	85,5-87	74	373 €
Puerta Plegable	87,5-89	76	375 €
Puerta Plegable	90,5-92	79	379 €
Puerta Plegable	92,5-94	81	382 €

Guía de consulta técnica

Ref. Identificativa en albaranes y factura	Identificación del embalaje		Desarrollo Ver dibujo técnico	
Ref.	Puerta (NA607)	Puerta (NA608)	Puerta P1	Puerta P2
NA601 + 607 + 608	35	30	33,8	22,8
NA601 + 607 + 608	38	30	36,8	22,8
NA601 + 607 + 608	35	35	33,8	27,8
NA601 + 607 + 608	38	35	36,8	27,8
NA601 + 607 + 608	40	35	38,8	27,8
NA601 + 607 + 608	38	40	36,8	32,8
NA601 + 607 + 608	40	40	38,8	32,8
NA601 + 607 + 608	48	35	46,8	27,8
NA601 + 607 + 608	45	40	43,8	32,8
NA601 + 607 + 608	48	40	46,8	32,8
NA601 + 607 + 608	45	45	43,8	37,8
NA601 + 607 + 608	48	45	46,8	37,8
NA601 + 607 + 608	50	45	48,8	37,8

Compensación 1,5 cm

Importante: para no paralizar su pedido indicar derecha o izquierda

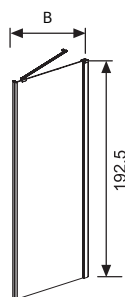

DCHA

Valor por lado

Ref. NA307	Ancho (B)	Transparente PVP
Lateral fijo	66,5-69	178 €
Lateral fijo	76,5-79	190 €
Lateral fijo	86,5-89	201 €

Guía de consulta técnica

Ref. Identificativa en albaranes y factura	Desarrollo Ver dibujo técnico
Ref.	Fijo (F1)
NA623	64
NA623	74
NA623	84

Ejemplo de pedido 1

Para una medida de hueco de 88x68 cm hay que ver rango de medida de ancho A (87,5-89) x (66,5-69)

Complemento Opcional Nardi para el Frente Plegable

Ref.	Descripción	PVP
NA604	Perfil suplemento de 15 mm	21 €

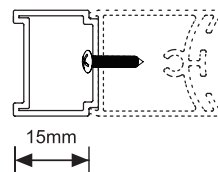

Ejemplo de pedido 2

Para una medida de hueco de 89,5 cm hay que ver rango de medida de ancho A (85-89) y hay que añadir el suplemento (NA604)

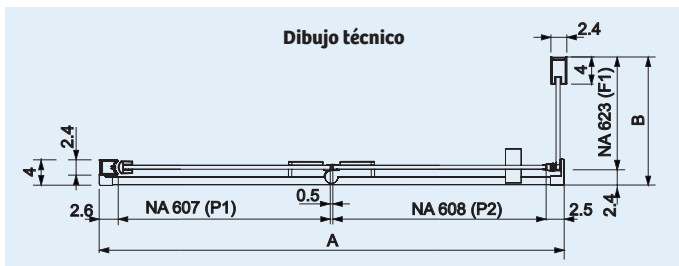
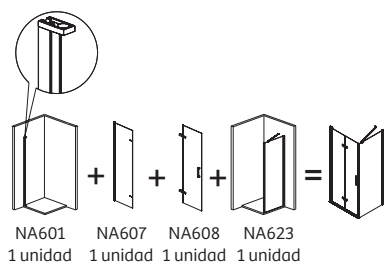
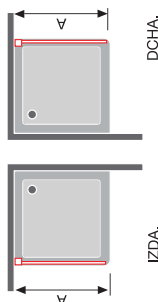

Volare

Entrega inmediata • Rodamientos de gran tamaño sobre perfil inferior regulables





Ref. VO102

Frente de Ducha Fijo + Puerta Corredera

Ref.	Ancho	Apertura	Transparente PVP	Decorado PVP
VO102	100-105	38,0-43,0	384 €	462 €
VO102	105-110	40,5-45,5	392 €	470 €
VO102	110-115	43,0-48,0	400 €	478 €
VO102	115-120	45,5-50,5	408 €	486 €
VO102	120-125	48,0-53,0	416 €	494 €
VO102	125-130	50,5-55,5	424 €	502 €
VO102	130-135	53,0-58,0	432 €	510 €
VO102	135-140	55,5-60,5	440 €	518 €
VO102	140-145	58,0-63,0	448 €	526 €
VO102	145-150	60,5-65,5	456 €	534 €
VO102	150-155	63,0-68,0	464 €	542 €
VO102	155-160	65,5-70,5	472 €	550 €
VO102	160-165	68,0-73,0	480 €	558 €

Importante: con vidrio decorado indicar la posición del fijo
Observaciones: barra según foto incluido en el PVP

Lateral Fijo a Medida

Ref.	Ancho	Transparente PVP	Decorado PVP
VO103	Hasta 60	330 €	369 €
VO103	Hasta 70	344 €	383 €
VO103	Hasta 80	358 €	397 €
VO103	Hasta 90	372 €	411 €

Importante: fijo anclado al Lado del fijo frontal, indicar Referencia VO113

Lateral Fijo Standard

Ref.	Ancho	Transparente PVP	Decorado PVP
VO103	66-69	265 €	304 €
VO103	76-79	280 €	319 €

Importante: con vidrio decorado indicar la posición del fijo

Opción barra horizontal pared-vidrio

Ref.	Descripción	PVP
22KVOBRAZS005012	Barra de acero inox. entre pared y fijo hasta 130cm	68 €
22KVOBRAZS006012	Barra de acero inox. entre pared y fijo hasta 170cm	83 €

Opción barra horizontal entre paredes

Ref.	Descripción	PVP
22KVOBRAZS003012	Barra de acero inox. entre pared y fijo hasta 130cm	68 €
22KVOBRAZS004012	Barra de acero inox. entre pared y fijo hasta 170cm	83 €
22KVOBRAZS007012	Barra de acero inox entre paredes hasta 200 cm	105 €

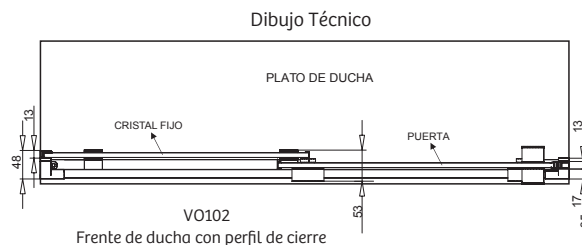
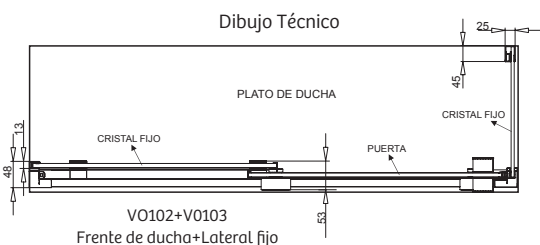

Luna

Entrega inmediata



Ref. LU102 Decorado Clio



Ref. LU102 + LU103

Frente de Ducha Fijo + Puerta Corredera

Ref.	Ancho (A)	Apertura (C)	Transparente PVP	Decorado Clío PVP
LU102	96-100	38-40	244 €	257 €
	100-104	42-44		
LU102	104-108	42-44	255 €	269 €
	108-112	46-48		
LU102	112-116	46-48	266 €	281 €
	116-120	50-52		
LU102	120-124	50-52	278 €	293 €
	124-128	54-56		
LU102	128-132	54-56	289 €	305 €
	132-136	58-60		
LU102	136-140	58-60	300 €	317 €
	140-144	62-64		
LU102	144-148	62-64	312 €	329 €
	148-152	66-68		
LU102	152-156	66-68	323 €	341 €
	156-160	70-72		
LU102	160-164	70-72	334 €	353 €
	164-168	74-76		

Lateral Fijo Standard

Ref.	Ancho	Transparente PVP	Decorado Clío PVP
LU103	66,5-69	130 €	139 €
LU103	76,5-79	143 €	153 €

Lateral Fijo a Medida

Ref.	Ancho	Transparente PVP
LU103	Hasta 60	245 €
LU103	Hasta 70	259 €
LU103	Hasta 80	273 €
LU103	Hasta 90	287 €

Importante: para no paralizar su pedido indicar derecha o izquierda
Observaciones: lateral fijo a medida no se puede fabricar en Clío

Observaciones: Decorado Clío
 Cuando la mampara Ref. LU102 el fijo del frente va a la izquierda el Decorado Clío queda por la parte interior de la mampara. Si este fijo va en el lado derecho (según foto página 52) el decorado queda en la parte exterior de la mampara

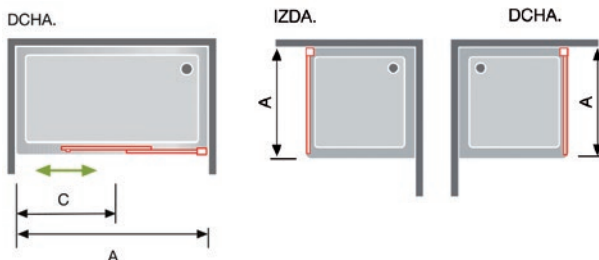

Liberty

Entrega inmediata (En vidrio transparente) • Rodamientos vistos con suave deslizamiento



Ref. LI102 + LI103



Frente de Ducha Fijo + Puerta Corredera

Ref.	Ancho	Apertura	Transparente PVP	Decorado PVP
LI102	116-120	48,0	388 €	466 €
LI102	121-125	50,5	396 €	474 €
LI102	126-130	53,0	404 €	482 €
LI102	131-135	55,5	412 €	490 €
LI102	136-140	58,0	420 €	498 €
LI102	141-145	60,5	427 €	505 €
LI102	146-150	63,0	435 €	513 €
LI102	151-155	65,5	443 €	521 €
LI102	156-160	68,0	451 €	529 €
LI102	161-165	70,5	459 €	537 €
LI102	166-170	73,0	467 €	545 €

Importante: con vidrio decorado indicar la posición del fijo
Decorado Mateado, Carglass y Master Carre no está disponible en la serie Liberty

Lateral Fijo Standard

Ref.	Ancho	Transparente PVP	Decorado PVP
LI103	66,5-69	190 €	229 €
LI103	76,5-79	198 €	237 €

Importante: con vidrio decorado indicar la posición del fijo

Lateral Fijo a Medida

Ref.	Ancho	Transparente PVP	Decorado PVP
LI103	Hasta 60	245 €	284 €
LI103	Hasta 70	259 €	298 €
LI103	Hasta 80	273 €	312 €
LI103	Hasta 90	287 €	326 €

Importante: para no paralizar su pedido indicar derecha o izquierda

Dibujo Técnico

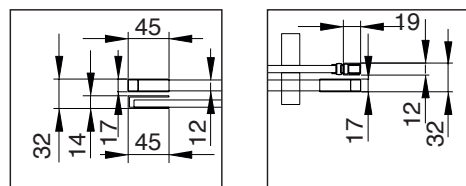

Lado fijo

Perfil de cierre

LI102 Frente de ducha

LIBERTY



Triana

Entrega inmediata • Rodamientos de gran tamaño regulables



Ref. TN102 + TN103



Ref. TN102

Ref. TN102 Decorado Clío

Frente de Ducha Fijo + Puerta Corredera

Ref.	Ancho	Apertura	Transparente PVP	Decorado Clío PVP
TN102	112-116	43,5-47,5	424 €	439 €
	116-120	47,5-51,5		
TN102	120-124	47,5-51,5	426 €	448 €
	124-128	51,5-55,5		
TN102	128-132	51,5-55,5	431 €	454 €
	132-136	55,5-59,5		
TN102	136-140	55,5-59,5	439 €	462 €
	140-144	59,5-63,5		
TN102	144-148	59,5-63,5	444 €	470 €
	148-152	63,5-67,5		
TN102	152-156	63,5-67,5	451 €	477 €
	156-160	67,5-71,5		
TN102	160-164	67,5-71,5	456 €	484 €
	164-168	71,5-75,5		
TN102	168-172	71,5-75,5	465 €	494 €
	172-176	75,5-79,5		
TN102	176-180	75,5-79,5	472 €	503 €
	180-184	79,5-83,5		

Lateral Fijo Standard

Ref.	Ancho	Transparente PVP	Decorado Clío PVP
TN103	66-69	210 €	228 €
TN103	76-79	227 €	242 €

Observaciones: Fijo standard, solo se puede adaptar en el lado del cierre magnético.

Lateral Fijo a Medida

Ref.	Ancho	Transparente PVP
TN103	Hasta 60	310 €
TN103	Hasta 70	326 €
TN103	Hasta 80	342 €
TN103	Hasta 90	348 €

Importante: para no paralizar su pedido indicar derecha o izquierda

Importante: fijo anclado al lado del fijo frontal indicar Ref. TN113

Observaciones: lateral fijo a medida no se puede fabricar con Decorado Clío

Observaciones: Decorado Clío
 Cuando la mampara Ref. TN102 el fijo del frente va a la izquierda el Decorado Clío queda por la parte interior de la mampara.
 Si este fijo va en el lado derecho (según foto) el decorado queda en la parte exterior de la mampara

Dibujo Técnico

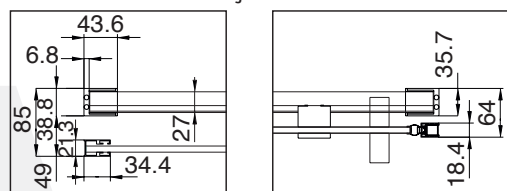

Lado fijo

Perfil de cierre

TN102 Frente de ducha



Masela

Entrega inmediata



Ref. MS102+MS103 Perfil negro



Ref. MS102+MS103



Ref. MS102 Decorado Kari

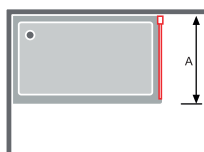
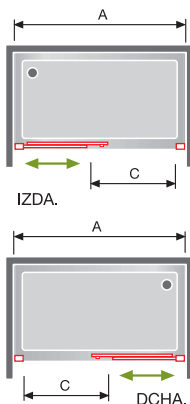

Frente de Ducha Fijo + Puerta Corredera

Ref.	Color	Ancho (A)	Apertura (C)	Color 16 y 05 Transparente PVP	Color 16 Decorado Kari PVP
MS102	16 Plata Alto Brillo 05 Negro	106-107	43,1	330 €	358 €
		107-108	44,1	330 €	358 €
		108-109	45,1	330 €	358 €
		109-110	46,1	330 €	358 €
		110-111	47,1	330 €	358 €
MS102	16 Plata Alto Brillo 05 Negro	111-112	45,6	336 €	366 €
		112-113	46,6	336 €	366 €
		113-114	47,6	336 €	366 €
		114-115	48,6	336 €	366 €
		115-116	49,6	336 €	366 €
MS102	16 Plata Alto Brillo 05 Negro	116-117	48,1	343 €	374 €
		117-118	49,1	343 €	374 €
		118-119	50,1	343 €	374 €
		119-120	51,1	343 €	374 €
		120-121	52,1	343 €	374 €
MS102	16 Plata Alto Brillo 05 Negro	121-122	50,6	350 €	382 €
		122-123	51,6	350 €	382 €
		123-124	52,6	350 €	382 €
		124-125	53,6	350 €	382 €
		125-126	54,6	350 €	382 €
MS102	16 Plata Alto Brillo 05 Negro	126-127	53,1	357 €	390 €
		127-128	54,1	357 €	390 €
		128-129	55,1	357 €	390 €
		129-130	56,1	357 €	390 €
		130-131	57,1	357 €	390 €
MS102	16 Plata Alto Brillo 05 Negro	131-132	55,6	364 €	399 €
		132-133	56,6	364 €	399 €
		133-134	57,6	364 €	399 €
		134-135	58,6	364 €	399 €
		135-136	59,6	364 €	399 €
MS102	16 Plata Alto Brillo 05 Negro	136-137	58,1	370 €	407 €
		137-138	59,1	370 €	407 €
		138-139	60,1	370 €	407 €
		139-140	61,1	370 €	407 €
		140-141	62,1	370 €	407 €

Importante: color negro solo en vidrio transparente

Observaciones: Decorado Kari

Cuando la mampara Ref. MS102 el fijo del frente va a la izquierda el Decorado Kari queda por la parte interior de la mampara Si este fijo va en el lado derecho (según foto) el decorado queda en la parte exterior de la mampara

Lateral Fijo Standard

Ref.	Color	Ancho (A)	Color 16 y 05 Transparente PVP	Color 16 Decorado Kari PVP
MS103	16 Plata	66,5-69	147 €	164 €
MS103	Alto Brillo	76,5-79	159 €	178 €
MS103	05 Negro	86,5-89	171 €	193 €



Bel-la

Entrega inmediata • Rodamientos superior e inferior dobles y regulables



Ref. BL607 + BL602 + BL103

Frente de Ducha Fijo + Puerta Corredera

Ref.	Plato de Ducha	Ancho (L+P)	Apertura	PVP
BL607+BL602	100	96,5-100,5	37	(L153 + P50) 203 €
BL607+BL602	110	106,5-110,5	42	(L180 + P50) 230 €
BL607+BL602	120	116,5-120,5	47	(L189 + P50) 239 €
BL607+BL602	125	121,5-125,5	49,5	(L193 + P50) 243 €
BL607+BL602	130	126,5-130,5	52	(L197 + P50) 247 €
BL607+BL602	135	130,5-134,5	54	(L199 + P50) 249 €
BL607+BL602	140	133,5-137,5	55,5	(L201 + P50) 251 €
BL607+BL602	140	136,5-140,5	57	(L206 + P50) 256 €
BL607+BL602	145	141,5-145,5	59,5	(L210 + P50) 260 €
BL607+BL602	150	146,5-150,5	62	(L214 + P50) 264 €
BL607+BL602	155	150,5-154,5	64	(L218 + P50) 268 €
BL607+BL602	160	153,5-157,5	65,5	(L221 + P50) 271 €
BL607+BL602	160	156,5-160,5	67	(L223 + P50) 273 €

Lateral Fijo Standard

Ref.	Ancho	PVP
BL103	67-69	150 €
BL103	77-79	162 €



Ambiente de foto Columna termostática Chelsea II Ref. CO022 PVP 198 €



300

Entrega inmediata



Ref. TR102



Ref. TR102 + TR103 Decorado Bali



Frente de Ducha Fijo + Puerta Corredera

Ref.	Ancho	Apertura	Transparente PVP	Decorado Bali PVP
TR102	102-108	39,5	264 €	295 €
TR102	108-114	42,5	275 €	306 €
TR102	114-120	45,5	285 €	317 €
TR102	120-126	48,5	296 €	329 €
TR102	126-132	51,5	307 €	340 €
TR102	132-138	54,5	319 €	353 €
TR102	138-144	57,5	331 €	365 €
TR102	144-150	60,5	342 €	377 €
TR102	150-156	63,5	354 €	390 €
TR102	156-162	66,5	365 €	401 €
TR102	162-168	69,5	376 €	412 €
TR102	168-174	72,5	388 €	424 €
TR102	174-180	75,5	399 €	436 €

Lateral Fijo Standard

Ref.	Ancho	Transparente PVP	Decorado Bali PVP
TR103	66-69	197 €	223 €
TR103	76-79	208 €	234 €

Lateral Fijo a Medida

Ref.	Ancho	Transparente PVP
TR103	Hasta 60	246 €
TR103	Hasta 70	260 €
TR103	Hasta 80	274 €
TR103	Hasta 90	288 €

Observaciones: lateral fijo a medida no se puede fabricar con Decorado Bali



400

Entrega inmediata • Rodamientos dobles superior regulables





Ref. CU607 + CU602 + CU103

Frente de Ducha Fijo + Puerta Corredera

Ref.	Plato de ducha	Ancho (L+P)	Apertura (C)	Transparente PVP	Decorado Clio PVP
CU607+CU602	100	96-101	36,0	273 €	291 €
CU607+CU602	105	101-106	39,5	283 €	304 €
CU607+CU602	110	106-111	41,0	283 €	304 €
CU607+CU602	115	111-116	44,5	295 €	317 €
CU607+CU602	120	116-121	46,0	295 €	317 €
CU607+CU602	125	121-126	49,5	306 €	330 €
CU607+CU602	130	126-131	51,0	306 €	330 €
CU607+CU602	135	131-136	54,5	310 €	333 €
CU607+CU602	140	136-141	56,0	323 €	349 €
CU607+CU602	145	141-146	59,5	328 €	352 €
CU607+CU602	150	146-151	61,0	328 €	352 €
CU607+CU602	155	151-156	64,5	335 €	361 €
CU607+CU602	160	156-161	66,0	351 €	380 €
CU607+CU602	170	166-171	71,0	353 €	381 €

Lateral Fijo Standard

Ref.	Ancho	Transparente PVP	Decorado Clio PVP
CU103	66-69	178 €	198 €
CU103	76-79	190 €	210 €

Lateral Fijo a Medida

Ref.	Ancho	Transparente PVP
CU103	Hasta 50	232 €
CU103	Hasta 60	246 €
CU103	Hasta 70	260 €
CU103	Hasta 80	274 €
CU103	Hasta 90	288 €

Observaciones: lateral fijo a medida no se puede fabricar con Decorado Clio

Observaciones: Decorado Clio

Cuando la mampara Ref. **CU607+CU602** el fijo del frente va a la izquierda el Decorado Clio queda por la parte interior de la mampara Si este fijo va en el lado derecho (según foto de la página 62) el decorado queda en la parte exterior de la mampara



Betty

Entrega inmediata • Cierre magnético oculto



Ref. BT111 Decorado Bali





Ref. BT111 + BT103

Frente de Ducha 2 Puertas Correderas 6 mm

Ref.	Ancho (A)	Apertura (C)	Transparente PVP	Decorado Bali PVP
BT111	112-116	41,4-45,4	478 €	517 €
	116-120	45,4-49,4		
BT111	120-124	45,4-49,4	488 €	519 €
	124-128	49,4-53,4		
BT111	128-132	49,4-53,4	499 €	544 €
	132-136	53,4-57,4		
BT111	136-140	53,4-57,4	509 €	558 €
	140-144	57,4-61,4		
BT111	144-148	57,4-61,4	519 €	571 €
	148-152	61,4-65,4		
BT111	152-156	61,4-65,4	531 €	584 €
	156-160	65,4-69,4		
BT111	160-164	65,4-69,4	542 €	597 €
	164-168	69,4-73,4		

Lateral Fijo Standard 8 mm

Ref.	Ancho	Transparente PVP	Decorado Bali PVP
BT 103	66-69	239 €	261 €
BT 103	76-79	249 €	276 €

Muy importante: para no paralizar su pedido indicar derecha o izquierda

Lateral Fijo a Medida 8 mm

Ref.	Ancho	Transparente PVP
BT 103	Hasta 60	245 €
BT 103	Hasta 70	259 €
BT 103	Hasta 80	273 €
BT 103	Hasta 90	287 €

Muy importante: para no paralizar su pedido indicar derecha o izquierda
Observaciones: lateral fijo a medida no se puede fabricar en Decorado Bali

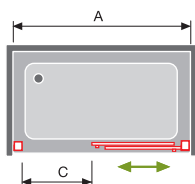

Dibujo Técnico

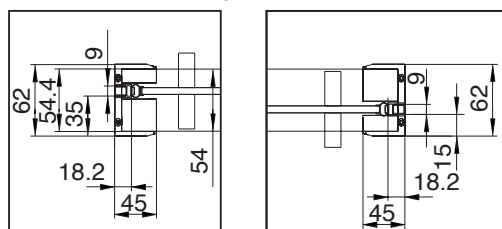

Lado fijo

Perfil de cierre

BT111 Frente de ducha

Sabina

Entrega inmediata • Perfiles minimalistas. Cierre magnético



Ref. BN101 + BN103 Ambiente de foto Columna en Acero Inoxidable Candy Grifería monomando Ref. CO017 PVP 314 €.

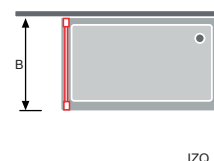
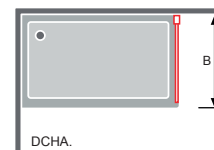
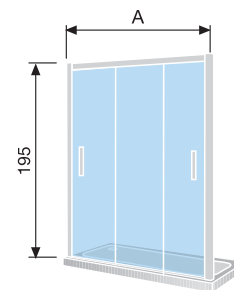

Fronte de Ducha 3 Puertas Correderas 6 mm

Ref.	Ancho (A)	Apertura (C)	Transparente PVP	Decorado Clio PVP	Identificación del embalaje
BN101	94-96	42,2	357 €	373 €	96-100
BN101	96-98	42,2	357 €	373 €	
BN101	98-100	44,8	364 €	381 €	100-104
BN101	100-102	44,8	364 €	381 €	
BN101	102-104	47,5	371 €	389 €	104-108
BN101	104-106	47,5	371 €	389 €	
BN101	106-108	50,2	378 €	396 €	108-112
BN101	108-110	50,2	378 €	396 €	
BN101	110-112	52,8	385 €	403 €	112-116
BN101	112-114	52,8	385 €	403 €	
BN101	114-116	55,5	392 €	411 €	116-120
BN101	116-118	55,5	392 €	411 €	
BN101	118-120	58,2	399 €	418 €	120-124
BN101	120-122	58,2	399 €	418 €	
BN101	122-124	60,8	406 €	426 €	124-128
BN101	124-126	60,8	406 €	426 €	
BN101	126-128	63,5	413 €	433 €	128-132
BN101	128-130	63,5	413 €	433 €	
BN101	130-132	66,2	420 €	441 €	132-136
BN101	132-134	66,2	420 €	441 €	
BN101	134-136	68,8	427 €	448 €	136-140
BN101	136-138	68,8	427 €	448 €	
BN101	138-140	71,5	434 €	456 €	140-144
BN101	140-142	71,5	434 €	456 €	
BN101	142-144	74,2	441 €	463 €	144-148
BN101	144-146	74,2	441 €	463 €	
BN101	146-148	76,8	448 €	471 €	148-152
BN101	148-150	76,8	448 €	471 €	
BN101	150-152	79,5	455 €	478 €	152-156
BN101	152-154	79,5	455 €	478 €	
BN101	154-156	82,2	462 €	486 €	156-160
BN101	156-158	82,2	462 €	486 €	

Lateral Fijo Standard 8 mm

Ref.	Ancho	Transparente PVP	Decorado Clio PVP
BN103	66-69	188 €	197 €
BN103	76-79	198 €	209 €

Importante: cuando el Fijo Lateral va a la izquierda del frente, el Decorado Clio queda por la parte exterior de la mampara. Si este Fijo Lateral va en el lado derecho, el decorado queda en la parte interior.

Lateral Fijo a Medida 8 mm

Ref.	Ancho	Transparente PVP
BN103	Hasta 60	245 €
BN103	Hasta 70	259 €
BN103	Hasta 80	273 €
BN103	Hasta 90	287 €

Muy importante: para no paralizar su pedido indicar derecha o izquierda.
Observaciones: lateral fijo a Medida no se puede hacer con Decorado Clio

Dibujo Técnico T-20x20

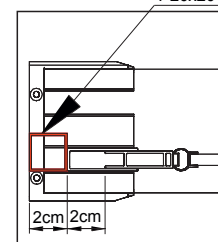

Detalle del tubo para incrementar medida

tubo adicional (imprescindible ver medidas en rojo)

Ref.	Ref.	PVP
33PAATA16	T-20x20x1893 mm	32 €

Muy importante: para las medidas marcadas en rojo imprescindible pedir tubo referencia 33PAATA16



Ref. BN101 Decorado Clio

Fronte de Duchas 3 Puertas Correderas 6 mm

Ref.	Ancho (A)	Apertura (C)	Transparente PVP	Decorado Clio PVP
BN101	96-100	42,2	357 €	373 €
BN101	100-104	44,8	364 €	381 €
BN101	104-108	47,5	371 €	389 €
BN101	108-112	50,2	378 €	396 €
BN101	112-116	52,8	385 €	403 €
BN101	116-120	55,5	392 €	411 €
BN101	120-124	58,2	399 €	418 €
BN101	124-128	60,8	406 €	426 €
BN101	128-132	63,5	413 €	433 €
BN101	132-136	66,2	420 €	441 €
BN101	136-140	68,8	427 €	448 €
BN101	140-144	71,5	434 €	456 €
BN101	144-148	74,2	441 €	463 €
BN101	148-152	76,8	448 €	471 €
BN101	152-156	79,5	455 €	478 €
BN101	156-160	82,2	462 €	486 €

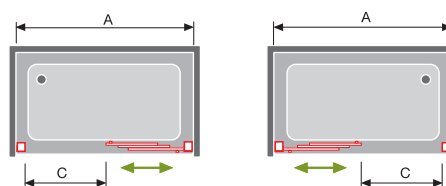

Dibujo Técnico

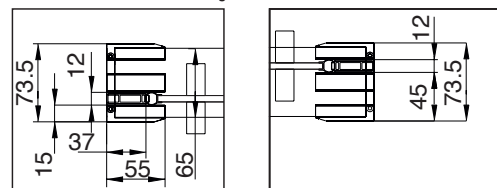

Lado fijo

Perfil de cierre

BN101 Fronte de duchas



City

Entrega inmediata • Apertura y acceso a la ducha por ambos lados



Ref. CT101 Decorado Clio

MILETO

68



Ref. CT101 + CT103

Frente de Ducha 3 Puertas Correderas

Ref.	Ancho	Apertura	Transparente PVP	Decorado Clío PVP
CT101	96-101	46,6	391 €	424 €
CT101	101-106	50,0	401 €	434 €
CT101	106-111	53,3	410 €	446 €
CT101	111-116	56,6	420 €	457 €
CT101	116-121	60,0	431 €	469 €
CT101	121-126	63,3	440 €	480 €
CT101	126-131	66,6	450 €	492 €
CT101	131-136	70,0	461 €	504 €
CT101	136-141	73,3	469 €	515 €
CT101	141-146	76,6	479 €	527 €
CT101	146-151	80,0	490 €	539 €
CT101	151-156	83,3	499 €	550 €
CT101	156-161	86,6	509 €	562 €

Lateral Fijo Standard

Ref.	Ancho	Transparente PVP	Decorado Clío PVP
CT103	66-69	224 €	247 €
CT103	76-79	240 €	262 €

Lateral Fijo a Medida

Ref.	Ancho	Transparente PVP
CT103	Hasta 60	268 €
CT103	Hasta 70	282 €
CT103	Hasta 80	296 €
CT103	Hasta 90	301 €

Importante: cuando el frente de ducha va acompañado de un lateral fijo, el frontal de la ducha aumenta 1 cm como muestra el dibujo. Antes de realizar su pedido, tengan en cuenta esta circunstancia

Ejemplo: medida total del frente (hueco) 116

116 cm - 1 cm (del lateral fijo) = 115 cm

Pedir el frente de la mampara de 115 cm Ref. **CT101 111-116**

Observaciones: lateral fijo a Medida no se puede fabricar con Decorado Clío

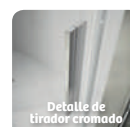
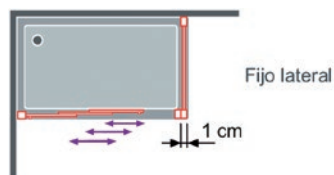

Diana

Entrega inmediata



Ref. DI101 + DI103 Ambiente de foto Columna Scala Grifería termostática Ref. CO023 PVP 228 €



Ref. DI101 + DI103 Decorado Bali
Ambiente de foto Columna en Acero Inoxidable Candy
Grifería monomando Ref. C0017 PVP 314 €

Frente de Ducha Fijo + 2 Puertas Correderas

Ref.	Ancho	Apertura	Transparente PVP	Decorado Bali PVP
DI101	86-91	36,6	290 €	312 €
DI101	92-97	40,6	290 €	312 €
DI101	98-103	44,6	296 €	318 €
DI101	104-109	48,6	302 €	324 €
DI101	110-115	52,6	308 €	330 €
DI101	116-121	56,6	314 €	336 €
DI101	122-127	60,6	322 €	344 €
DI101	128-133	64,6	332 €	354 €
DI101	134-139	68,6	341 €	363 €
DI101	140-145	72,6	349 €	371 €
DI101	146-151	76,6	358 €	380 €
DI101	152-157	74,7	367 €	389 €
DI101	158-163	74,7	380 €	402 €
DI101	164-169	74,7	389 €	411 €

Lateral Fijo Standard

Ref.	Ancho	Transparente PVP	Decorado Bali PVP
DI103	66-68,5	147 €	151 €
DI103	76-78,5	158 €	163 €

Importante: cuando el frente de ducha va acompañado de un lateral fijo, el frontal de la ducha aumenta 1,5 cm como muestra el dibujo
Para no paralizar su pedido indicar derecha o izquierda

Lateral Fijo a Medida

Ref.	Ancho	Transparente PVP
DI103	Hasta 50	209 €
DI103	Hasta 60	219 €
DI103	Hasta 70	229 €
DI103	Hasta 80	239 €
DI103	Hasta 90	249 €

Ejemplo: medida total del frente (hueco) 122 cm - 1,5 cm (del lateral fijo) = 120,5 cm
Pedir el frente de la mampara de 116-121 cm Ref. DI101

Importante: para no paralizar su pedido indicar derecha o izquierda
Observaciones: lateral fijo a medida no se puede fabricar con Decorado Bali

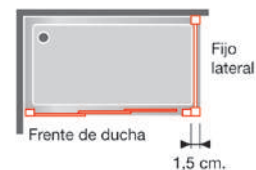

Volare

Entrega inmediata • Rodamientos de gran tamaño sobre perfil inferior regulables



Ref. VO102+VO703 Ambiente de foto Columna Sami Grifería monomando Ref. CO024 PVP 269 €

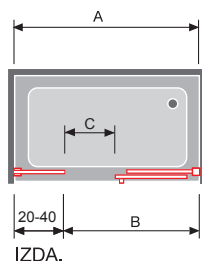

IZDA.

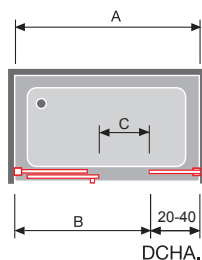

DCHA.



Frente de Ducha Fijo + Puerta Corredera + Fijo de 20 cm

Ref.	Ancho total (A)	Ancho frente (B)	Ancho fijo a continuación	Apertura (C)	Transparente PVP	Decorado PVP
VO102+VO703	120-125	100-105	20	36,0-41,0	559 €	637 €
VO102+VO703	125-130	105-110	20	38,5-43,5	567 €	645 €
VO102+VO703	130-135	110-115	20	41,0-46,0	575 €	653 €
VO102+VO703	135-140	115-120	20	43,5-48,5	583 €	661 €
VO102+VO703	140-145	120-125	20	46,0-51,0	591 €	669 €
VO102+VO703	145-150	125-130	20	48,5-53,5	599 €	677 €
VO102+VO703	150-155	130-135	20	51,0-56,0	607 €	685 €
VO102+VO703	155-160	135-140	20	53,5-58,5	615 €	693 €
VO102+VO703	160-165	140-145	20	56,0-61,0	623 €	701 €
VO102+VO703	165-170	145-150	20	58,5-63,5	631 €	709 €
VO102+VO703	170-175	150-155	20	61,0-66,0	639 €	717 €
VO102+VO703	175-180	155-160	20	63,5-68,5	647 €	725 €
VO102+VO703	180-185	160-165	20	66,0-71,0	655 €	733 €

Importante: en decorado indicar la posición del fijo Ref. VO102

Frente de Ducha Fijo + Puerta Corredera + Fijo de 40 cm

Ref.	Ancho total (A)	Ancho frente (B)	Ancho fijo a continuación	Apertura (C)	Transparente PVP	Decorado PVP
VO102+VO703	140-145	100-105	40	36,0-41,0	582 €	660 €
VO102+VO703	145-150	105-110	40	38,5-43,5	590 €	668 €
VO102+VO703	150-155	110-115	40	41,0-46,0	598 €	676 €
VO102+VO703	155-160	115-120	40	43,5-48,5	606 €	684 €
VO102+VO703	160-165	120-125	40	46,0-51,0	614 €	692 €
VO102+VO703	165-170	125-130	40	48,5-53,5	622 €	700 €
VO102+VO703	170-175	130-135	40	51,0-56,0	630 €	708 €
VO102+VO703	175-180	135-140	40	53,5-58,5	638 €	716 €
VO102+VO703	180-185	140-145	40	56,0-61,0	646 €	724 €
VO102+VO703	185-190	145-150	40	58,5-63,5	654 €	732 €
VO102+VO703	190-195	150-155	40	61,0-66,0	662 €	740 €
VO102+VO703	195-200	155-160	40	63,5-68,5	670 €	748 €
VO102+VO703	200-205	160-165	40	66,0-71,0	678 €	756 €

Importante: en decorado indicar la posición del fijo Ref. VO102

Dibujo Técnico

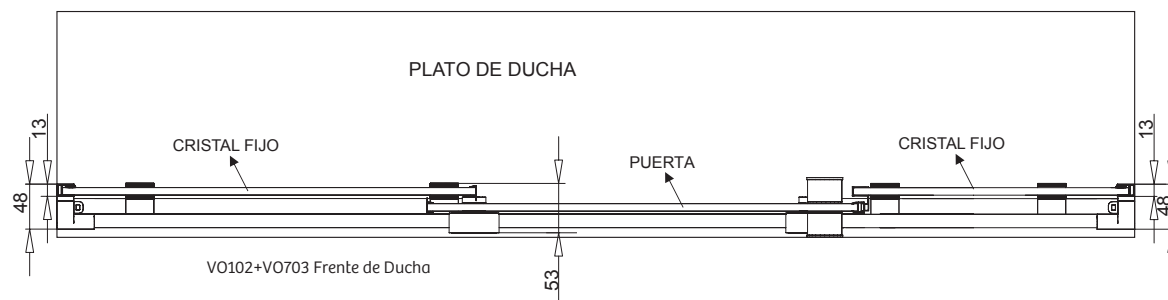

VO102+VO703 Frente de Ducha



Bel-la

Entrega inmediata • Rodamientos superior e inferior dobles y regulables



Ref. BL100

Frente de Ducha 2 Fijos + 2 Puertas Correderas

Ref.	Ancho	Apertura	Transparente PVP
BL100	136-140	54	299 €
BL100	140-144	56	303 €
BL100	144-148	58	311 €
BL100	148-152	60	317 €
BL100	152-156	62	323 €
BL100	156-160	64	329 €
BL100	160-164	66	335 €
BL100	164-168	68	341 €
BL100	168-172	70	347 €
BL100	172-176	72	353 €
BL100	176-180	74	359 €

Lateral Fijo Standard

Ref.	Ancho	Transparente PVP
BL103	67-69	150 €
BL103	77-79	162 €

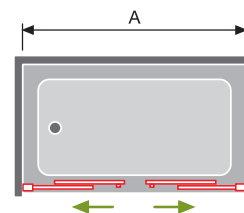

400

Entrega inmediata • Rodamientos dobles superior regulables



Ref. CU100

Frente de Ducha 2 Fijos + 2 Puertas Correderas

Ref.	Ancho	Apertura (C)	Transparente PVP	Decorado Clio PVP
CU100	138-144	56,5	350 €	375 €
CU100	144-150	59,5	360 €	387 €
CU100	150-156	62,5	371 €	399 €
CU100	156-162	65,5	381 €	411 €
CU100	162-168	68,5	392 €	423 €
CU100	168-174	71,5	403 €	436 €
CU100	174-180	74,5	413 €	449 €
CU100	180-186	77,5	424 €	462 €
CU100	186-192	80,5	434 €	475 €

Lateral Fijo Standard

Ref.	Ancho	Transparente PVP	Decorado Clio PVP
CU103	66-69	178 €	198 €
CU103	76-79	190 €	210 €

Lateral Fijo a Medida

Ref.	Ancho	Transparente PVP
CU103	Hasta 50	232 €
CU103	Hasta 60	246 €
CU103	Hasta 70	260 €
CU103	Hasta 80	274 €
CU103	Hasta 90	288 €

Observaciones: Lateral, fijo a Medida no se puede fabricar con Decorado Clio

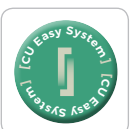

300

Entrega inmediata



Ref. TR100

Frente de Ducha 2 Fijos + 2 Puertas Correderas

Ref.	Ancho	Apertura	Transparente PVP	Decorado Bali PVP
TR100	138-144	56	402 €	420 €
TR100	144-150	59	405 €	427 €
TR100	150-156	62	408 €	435 €
TR100	156-162	65	412 €	442 €
TR100	162-168	68	426 €	450 €
TR100	168-174	71	439 €	464 €
TR100	174-180	74	449 €	472 €
TR100	180-186	77	460 €	479 €
TR100	186-192	80	470 €	487 €

Lateral Fijo Standard

Ref.	Ancho	Transparente PVP	Decorado Bali PVP
TR103	66-69	197 €	223 €
TR103	76-79	208 €	234 €

Lateral Fijo a Medida

Ref.	Ancho	Transparente PVP
TR103	Hasta 60	246 €
TR103	Hasta 70	260 €
TR103	Hasta 80	274 €
TR103	Hasta 90	288 €

Observaciones: Lateral fijo a medida no se puede fabricar con Decorado Bali





Ref. TN100

Frente de Ducha 2 fijos + 2 Puertas correderas

Ref.	Ancho	Apertura	Transparente PVP	Decorado Clío PVP
TN100	132-136	49-53	570 €	592 €
	136-140	53-57		
TN100	152-156	59-63	601 €	627 €
	156-160	63-67		
TN100	162-166	64-68	616 €	642 €
	166-170	68-72		
TN100	172-176	69-73	630 €	658 €
	176-180	73-77		

Lateral Fijo a Medida

Ref.	Ancho	Transparente PVP
TN113	Hasta 60	310 €
TN113	Hasta 70	326 €
TN113	Hasta 80	342 €
TN113	Hasta 90	348 €

Observaciones: Lateral fijo a medida no se puede fabricar en Decorado Clío

Importante: para no paralizar su pedido indicar derecha o izquierda

Vista superior

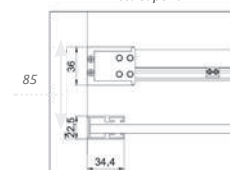

Observaciones: La medida de anclaje superior es de 8,5 cm



Liberty

Fabricación a medida • Rodamientos vistos con suave deslizamiento



Ref. LI100



Frente de Ducha 2 Fijos + 2 Puertas Correderas

Ref.	Ancho	Apertura	Transparente PVP	Decorado PVP
L1100	Hasta 140	69,1	668 €	824 €
L1100	Hasta 150	74,1	686 €	842 €
L1100	Hasta 160	79,1	704 €	860 €
L1100	Hasta 170	84,1	722 €	878 €
L1100	Hasta 180	89,1	740 €	896 €
L1100	Hasta 190	94,1	758 €	914 €
L1100	Hasta 200	99,1	776 €	932 €

Observaciones: producto de fabricación a medida

Es necesario para agilizar su pedido que nos indiquen medidas de hueco

Importante: medida máxima de producción en ancho 200 cm mínimo 120 cm

Decorado Mateado, Carglass y Master Carre no está disponible en la serie Liberty

Observaciones: Los datos de la apertura de la mampara corresponden a la medida máxima de ancho



Ambiente de foto Columna termostática
Scala Ref. C0023 PVP 228 €

LIBERTY



Nardi abatible

Entrega inmediata



Ref. NA415

REF. NA415 **Frente de Ducha 2 Fijos + 2 Puertas Abatibles**

				Guía de consulta técnica								
				Ref. Identificativa en albaranes y factura	Identificación del embalaje				Desarrollo Ver dibujo técnico			
Ref.	Ancho (A)	Apertura (C)	Transparente PVP	Ref.	Fijo 1 (NA609)	Puerta1 (NA608)	Puerta2 (NA608)	Fijo 2 (NA609)	Fijo F1	Puerta1 P1	Puerta2 P2	Fijo F2
NA415	101,5-106,5	56	612 €	NA609(2) + 608(2) + 606	20	35	35	20	21,5	27,8	27,8	21,5
NA415	106,5-111,5	61	617 €	NA609(2) + 608(2) + 606	20	40	35	20	21,5	32,8	27,8	21,5
NA415	111,5-116,5	66	622 €	NA609(2) + 608(2) + 606	20	40	40	20	21,5	32,8	32,8	21,5
NA415	116,5-121,5	71	628 €	NA609(2) + 608(2) + 606	20	45	40	20	21,5	37,8	32,8	21,5
NA415	121,5-126,5	76	634 €	NA609(2) + 608(2) + 606	20	45	45	20	21,5	37,8	37,8	21,5
NA415	126,5-131,5	81	640 €	NA609(2) + 608(2) + 606	20	50	45	20	21,5	42,8	37,8	21,5
NA415	131,5-136,5	86	646 €	NA609(2) + 608(2) + 606	20	50	50	20	21,5	42,8	42,8	21,5
NA415	136,5-141,5	71	652 €	NA609(2) + 608(2) + 606	30	45	40	30	31,5	37,8	32,8	31,5
NA415	141,5-146,5	76	658 €	NA609(2) + 608(2) + 606	30	45	45	30	31,5	37,8	37,8	31,5
NA415	146,5-151,5	81	664 €	NA609(2) + 608(2) + 606	30	50	45	30	31,5	42,8	37,8	31,5
NA415	151,5-156,5	86	670 €	NA609(2) + 608(2) + 606	30	50	50	30	31,5	42,8	42,8	31,5
NA415	156,5-161,5	91	675 €	NA609(2) + 608(2) + 606	30	55	50	30	31,5	47,8	42,8	31,5
NA415	161,5-166,5	96	680 €	NA609(2) + 608(2) + 606	30	55	55	30	31,5	47,8	47,8	31,5
NA415	166,5-171,5	101	686 €	NA609(2) + 608(2) + 606	30	60	55	30	31,5	52,8	47,8	31,5
NA415	171,5-176,5	106	692 €	NA609(2) + 608(2) + 606	30	60	60	30	31,5	52,8	52,8	31,5
NA415	176,5-181,5	111	697 €	NA609(2) + 608(2) + 606	30	65	60	30	31,5	57,8	52,8	31,5
NA415	181,5-186,5	86	704 €	NA609(2) + 608(2) + 606	30	50	50	60	31,5	42,8	42,8	61,5
NA415	186,5-191,5	91	709 €	NA609(2) + 608(2) + 606	30	55	50	60	31,5	47,8	42,8	61,5
NA415	191,5-196,5	96	714 €	NA609(2) + 608(2) + 606	30	55	55	60	31,5	47,8	47,8	61,5
NA415	196,5-201,5	101	720 €	NA609(2) + 608(2) + 606	30	60	55	60	31,5	52,8	47,8	61,5
NA415	201,5-206,5	106	726 €	NA609(2) + 608(2) + 606	30	60	60	60	31,5	52,8	52,8	61,5
NA415	206,5-211,5	111	731 €	NA609(2) + 608(2) + 606	30	60	65	60	31,5	52,8	57,8	61,5
NA415	211,5-216,5	116	736 €	NA609(2) + 608(2) + 606	30	65	65	60	31,5	57,8	57,8	61,5

Compensación 5 cm

Ejemplo de pedido

Para una medida de hueco de 152 cm hay que ver rango de medida de ancho A (151,5-156,5)

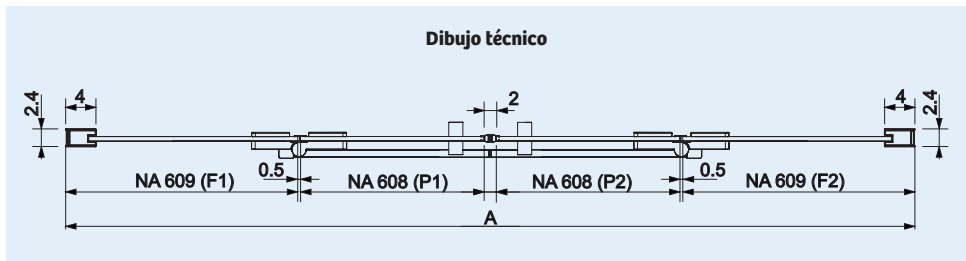
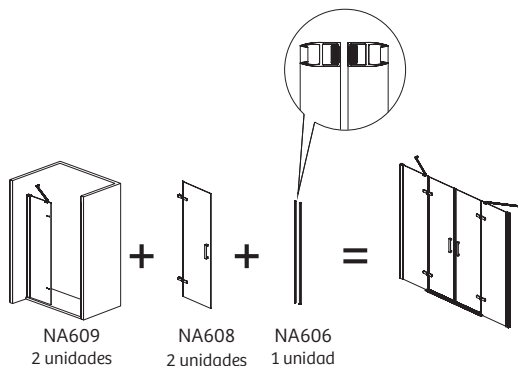
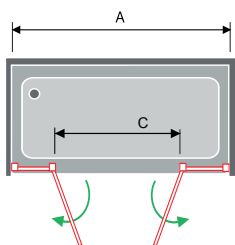

ALUMINIO ANODIZADO plata alto brillo

ALTURA 192,5 CM

VIDRIO TEMPLADO

REVERSIBLE

SIN PERFILERÍA INFERIOR

EASY CLEAN

Nardi abatible

Entrega inmediata



Ref. NA515

REF. NA515 Frente de Ducha 2 Fijos + 2 Puertas Abatibles

				Guía de consulta técnica								
				Ref. Identificativa en albaranes y factura	Identificación del embalaje				Desarrollo Ver dibujo técnico			
Ref.	Ancho (A)	Apertura (C)	Transparente PVP	Ref.	Fijo 1 (NA603)	Puerta1 (NA600)	Puerta2 (NA600)	Fijo 2 (NA603)	Fijo F1	Puerta1 P1	Puerta2 P2	Fijo F2
NA515	112-117	61	568 €	NA603(2) + 600(2) + 606	20	40	40	20	22,5	32,3	32,3	22,5
NA515	117-122	66	574 €	NA603(2) + 600(2) + 606	20	45	40	20	22,5	37,3	32,3	22,5
NA515	122-127	71	580 €	NA603(2) + 600(2) + 606	20	45	45	20	22,5	37,3	37,3	22,5
NA515	127-132	76	586 €	NA603(2) + 600(2) + 606	20	50	45	20	22,5	42,3	37,3	22,5
NA515	132-137	61	592 €	NA603(2) + 600(2) + 606	30	40	40	30	32,5	32,3	32,3	32,5
NA515	137-142	66	598 €	NA603(2) + 600(2) + 606	30	45	40	30	32,5	37,3	32,3	32,5
NA515	142-147	71	604 €	NA603(2) + 600(2) + 606	30	45	45	30	32,5	37,3	37,3	32,5
NA515	147-152	76	610 €	NA603(2) + 600(2) + 606	30	50	45	30	32,5	42,3	37,3	32,5
NA515	152-157	61	614 €	NA603(2) + 600(2) + 606	40	40	40	40	42,5	32,3	32,3	42,5
NA515	157-162	66	620 €	NA603(2) + 600(2) + 606	40	45	40	40	42,5	37,3	32,3	42,5
NA515	162-167	71	626 €	NA603(2) + 600(2) + 606	40	45	45	40	42,5	37,3	37,3	42,5
NA515	167-172	76	632 €	NA603(2) + 600(2) + 606	40	50	45	40	42,5	42,3	37,3	42,5
NA515	172-177	61	636 €	NA603(2) + 600(2) + 606	50	40	40	50	52,5	32,3	32,3	52,5
NA515	177-182	66	642 €	NA603(2) + 600(2) + 606	50	45	40	50	52,5	37,3	32,3	52,5
NA515	182-187	71	648 €	NA603(2) + 600(2) + 606	50	45	45	50	52,5	37,3	37,3	52,5
NA515	187-192	76	654 €	NA603(2) + 600(2) + 606	50	50	45	50	52,5	42,3	37,3	52,5
NA515	192-197	61	658 €	NA603(2) + 600(2) + 606	60	40	40	60	62,5	32,3	32,3	62,5
NA515	197-202	66	664 €	NA603(2) + 600(2) + 606	60	45	40	60	62,5	37,3	32,3	62,5
NA515	202-207	71	670 €	NA603(2) + 600(2) + 606	60	45	45	60	62,5	37,3	37,3	62,5
NA515	207-212	76	676 €	NA603(2) + 600(2) + 606	60	50	45	60	62,5	42,3	37,3	62,5
NA515	212-217	81	682 €	NA603(2) + 600(2) + 606	60	50	50	60	62,5	42,3	42,3	62,5

Compensación 5 cm

Ejemplo de pedido

Para una medida de hueco de 213 cm hay que ver rango de medida de ancho A (212-217)

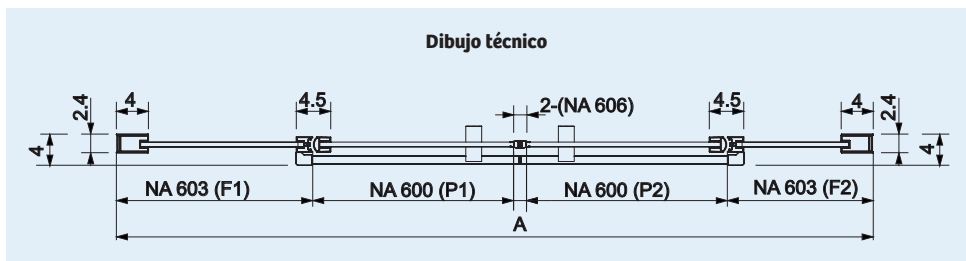
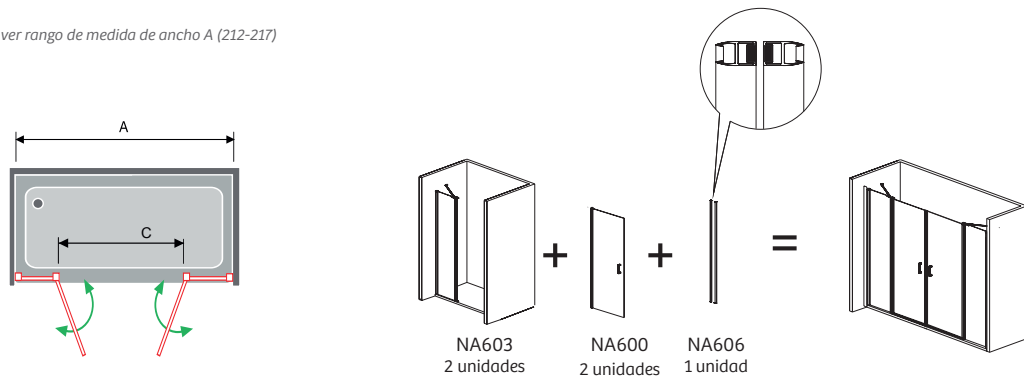

ALUMINIO ANODIZADO plata alto brillo

ALTURA 195 CM

VIDRIO TEMPLADO

REVERSIBLE

SIN PERFILERÍA INFERIOR

EASY CLEAN

Nardi abatible

Entrega inmediata



Ref. NA403

REF. NA403 Frente de Ducha Fijo + Puerta Abatible + Perfil de Cierre

				Guía de consulta técnica				
				Ref. Identificativa en albaranes y factura	Identificación del embalaje		Desarrollo Ver dibujo técnico	
Ref.	Ancho (A)	Apertura (C)	Transparente PVP	Ref.	Fijo 1 (NA609)	Puerta 1 (NA608)	Fijo F1	Puerta P1
NA403	70-75	43	375 €	NA609 +608 +602	20	50	21,5	42,8
NA403	75-80	48	380 €	NA609 +608 +602	20	55	21,5	47,8
NA403	80-85	53	386 €	NA609 +608 +602	20	60	21,5	52,8
NA403	85-90	48	392 €	NA609 +608 +602	30	55	31,5	47,8
NA403	90-95	53	398 €	NA609 +608 +602	30	60	31,5	52,8
NA403	95-100	58	403 €	NA609 +608 +602	30	65	31,5	57,8
NA403	100-105	63	409 €	NA609 +608 +602	30	70	31,5	62,8
NA 403	105-110	68	414 €	NA609 +608 +602	30	75	31,5	67,8
NA403	110-115	73	420 €	NA609 +608 +602	30	80	31,5	72,8
NA403	115-120	48	426 €	NA609 +608 +602	60	55	61,5	47,8
NA403	120-125	53	432 €	NA609 +608 +602	60	60	61,5	52,8
NA403	125-130	58	437 €	NA609 +608 +602	60	65	61,5	57,8
NA403	130-135	63	443 €	NA609 +608 +602	60	70	61,5	62,8
NA403	135-140	68	448 €	NA609 +608 +602	60	75	61,5	67,8
NA403	140-145	73	454 €	NA609 +608 +602	60	80	61,5	72,8

Compensación 5 cm
Importante: para no paralizar su pedido indicar derecha o izquierda
Ejemplo de pedido
 Para una medida de hueco de 126 cm hay que ver rango de medida de ancho A (125-130)

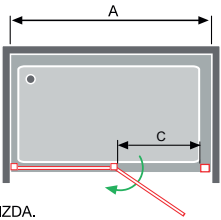
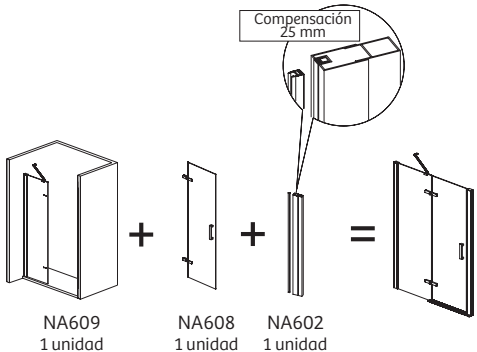
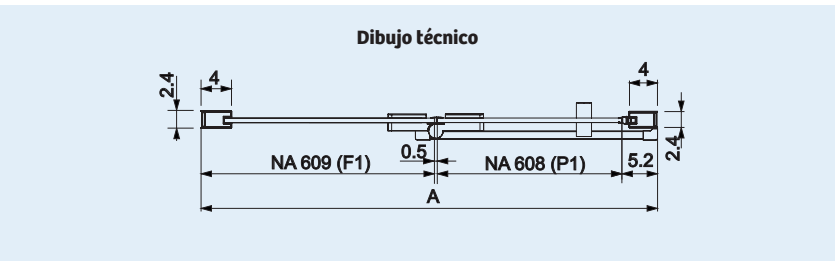

NARDI

- ALUMINIO ANODIZADO plata alto brillo
- ALTURA 192,5 CM
- VIDRIO TEMPLADO
- SIN PERFILERÍA INFERIOR
- EASY CLEAN

85

Nardi abatible

Entrega inmediata



Ref. NA408



REF. NA408 Frente de Ducha Fijo + Puerta Abatible + Lateral Fijo

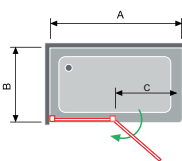
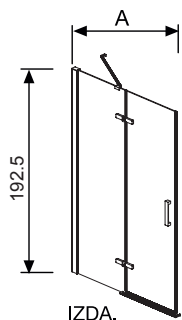

Valor por lado

Ref. NA408	Ancho (A)	Apertura (C)	Transparente PVP
Fijo+ Puerta abatible	65,5-68	33	312 €
Fijo+ Puerta abatible	67,5-70	43	315 €
Fijo+ Puerta abatible	70,5-73	38	318 €
Fijo+ Puerta abatible	72,5-75	38	321 €
Fijo+ Puerta abatible	75,5-78	43	324 €
Fijo+ Puerta abatible	77,5-80	43	327 €
Fijo+ Puerta abatible	80,5-83	48	329 €
Fijo+ Puerta abatible	82,5-85	58	331 €
Fijo+ Puerta abatible	85,5-88	53	335 €
Fijo+ Puerta abatible	87,5-90	53	338 €
Fijo+ Puerta abatible	90,5-93	58	340 €
Fijo+ Puerta abatible	92,5-95	58	343 €
Fijo+ Puerta abatible	95,5-98	63	346 €
Fijo+ Puerta abatible	97,5-100	63	349 €
Fijo+ Puerta abatible	100,5-103	68	351 €
Fijo+ Puerta abatible	102,5-105	68	354 €
Fijo+ Puerta abatible	105,5-108	73	357 €
Fijo+ Puerta abatible	107,5-110	73	360 €
Fijo+ Puerta abatible	110,5-113	43	365 €
Fijo+ Puerta abatible	112,5-115	48	366 €
Fijo+ Puerta abatible	115,5-118	48	370 €
Fijo+ Puerta abatible	117,5-120	53	372 €
Fijo+ Puerta abatible	120,5-123	53	376 €
Fijo+ Puerta abatible	122,5-125	58	377 €
Fijo+ Puerta abatible	125,5-128	58	381 €
Fijo+ Puerta abatible	127,5-130	63	383 €
Fijo+ Puerta abatible	130,5-133	63	387 €
Fijo+ Puerta abatible	132,5-135	68	388 €
Fijo+ Puerta abatible	135,5-138	68	392 €
Fijo+ Puerta abatible	137,5-140	73	394 €

Guía de consulta técnica

Ref. Identificativa en albaranes y factura	Identificación del embalaje		Desarrollo Ver dibujo técnico	
	Fijo (NA609)	Puerta (NA608)	Fijo F1	Puerta P1
NA609 + 608	28	40	29,5	32,8
NA609 + 608	20	50	21,5	42,8
NA609 + 608	28	45	29,5	37,8
NA609 + 608	30	45	31,5	37,8
NA609 + 608	28	50	29,5	42,8
NA609 + 608	30	50	31,5	42,8
NA609 + 608	28	55	29,5	47,8
NA609 + 608	20	65	21,5	57,8
NA609 + 608	28	60	29,5	52,8
NA609 + 608	30	60	31,5	52,8
NA609 + 608	28	65	29,5	57,8
NA609 + 608	30	65	31,5	57,8
NA609 + 608	28	70	29,5	62,8
NA609 + 608	30	70	31,5	62,8
NA609 + 608	28	75	29,5	67,8
NA609 + 608	30	75	31,5	67,8
NA609 + 608	28	80	29,5	72,8
NA609 + 608	30	80	31,5	72,8
NA609 + 608	63	50	64,5	42,8
NA609 + 608	60	55	61,5	47,8
NA609 + 608	63	55	64,5	47,8
NA609 + 608	60	60	61,5	52,8
NA609 + 608	63	60	64,5	52,8
NA609 + 608	60	65	61,5	57,8
NA609 + 608	63	65	64,5	57,8
NA609 + 608	60	70	61,5	62,8
NA609 + 608	63	70	64,5	62,8
NA609 + 608	60	75	61,5	67,8
NA609 + 608	63	75	64,5	67,8
NA609 + 608	60	80	61,5	72,8

Compensación 2,5 cm

Importante: para no paralizar su pedido indicar derecha o izquierda

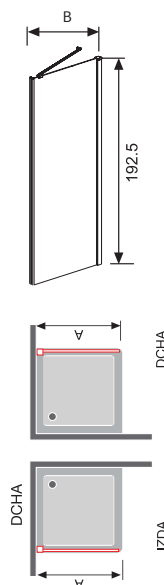

Valor por lado

Ref. NA408	Ancho (B)	Transparente PVP
Lateral fijo	66,5-69	178 €
Lateral fijo	76,5-79	190 €
Lateral fijo	86,5-89	201 €

Ejemplo de pedido

Para una medida de hueco de 129x68 cm hay que ver rango de medida de ancho A (127,5-130)x(66,5-69)

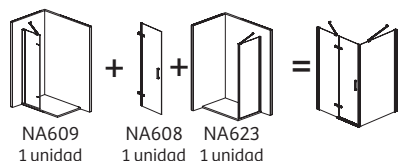

Guía de consulta técnica

Ref. Identificativa en albaranes y factura	Desarrollo Ver dibujo técnico
Ref.	Fijo (F2)
NA623	64
NA623	74
NA623	84

Dibujo técnico

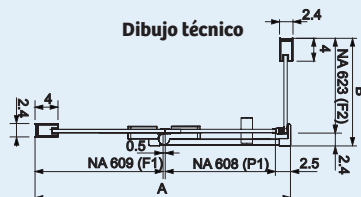

Nardi abatible

Entrega inmediata



Ref. NA500

REF. NA500 Frente de Ducha Abatible + Perfil de Cierre

				Guía de consulta técnica		
				Ref. Identificativa en albaranes y factura	Identificación del embalaje	Desarrollo Ver dibujo técnico
Ref.	Ancho (A)	Apertura (C)	Transparente PVP	Ref.	Puerta 1 (NA600)	Puerta P1
NA500	55-59	46	263 €	NA601+600+602	55	47,3
NA500	60-64	51	269 €	NA601+600+602	60	52,3
NA500	65-69	56	274 €	NA601+600+602	65	57,3
NA500	70-74	61	280 €	NA601+600+602	70	62,3
NA500	75-79	66	285 €	NA601+600+602	75	67,3
NA500	80-84	71	291 €	NA601+600+602	80	72,3

Compensación 4 cm

Ejemplo de pedido 1

Para una medida de hueco de 57 cm hay que ver rango de medida de ancho A (55-59)

Complemento opcional Nardi		
Ref.	Descripción	PVP
NA604	Perfil suplemento de 15 mm	21 €

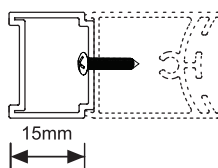

Ejemplo de pedido 2

Para una medida de hueco de 59,5 cm hay que ver rango de medida de ancho A (55-59) y hay que añadir el suplemento (NA 604)

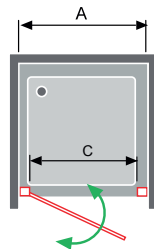
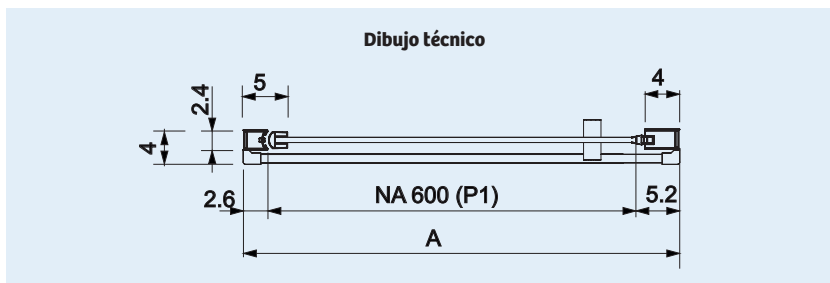
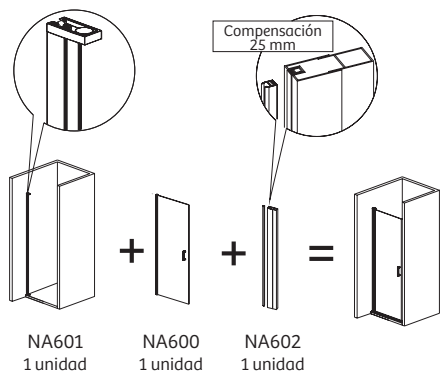

NARDI

ALUMINIO ANODIZADO plata alto brillo	ALTURA 195 CM	VIDRIO TEMPLADO	REVERSIBLE	SIN PERFILERÍA INFERIOR	EASY CLEAN
--------------------------------------	---------------	-----------------	------------	-------------------------	------------

Nardi abatible

Entrega inmediata



Ref. NA507 Ambiente de foto Columna Sami monomando Ref. CO024 PVP 269 €

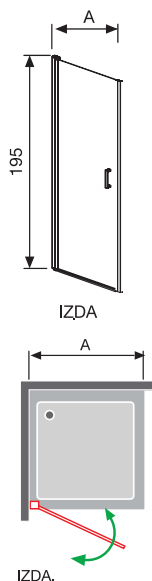

REF. NA507 Frente de Ducha Puerta Abatible + Lateral Fijo

Valor por lado				Guía de consulta técnica		
Ref. NA507	Ancho (A)	Apertura (C)	Transparente PVP	REF. Identificativa en albaranes y factura	Identificación del embalaje	Desarrollo Ver dibujo técnico
Puerta abatible	52,5-54	46	203 €	NA601+600	55	47,3
Puerta abatible	57,5-59	51	209 €	NA601+600	60	52,3
Puerta abatible	62,5-64	56	214 €	NA601+600	65	57,3
Puerta abatible	67,5-69	61	220 €	NA601+600	70	62,3
Puerta abatible	72,5-74	66	225 €	NA60+ 600	75	67,3
Puerta abatible	77,5-79	71	231 €	NA601+600	80	72,3

Compensación 1,5 cm

Valor por lado			Guía de consulta técnica	
Ref. NA507	Ancho (B)	Transparente PVP	REF. Identificativa en albaranes y factura	Desarrollo Ver dibujo técnico
Lateral fijo	66,5-69	178 €	NA623	Fijo (F1)
Lateral fijo	76,5-79	190 €	NA623	64
Lateral fijo	86,5-89	201 €	NA623	74
				84

Compensación 2,5 cm

Ejemplo de pedido 1

Para una medida de hueco de 63x67 cm hay que ver rango de medida de ancho A (62,5-64)x(66,5-69)

Complemento Opcional Nardi para el Frente Abatible

Ref.	Descripción	PVP
NA604	Perfil suplemento de 15 mm	21 €

Posibilidad de suplemento Ref. 604

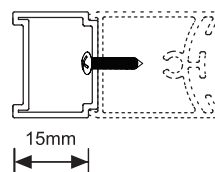

Ejemplo de pedido 2

Para una medida de hueco de 65 cm hay que ver rango de medida de ancho A (62,5-64) y hay que añadir el suplemento (NA 604)

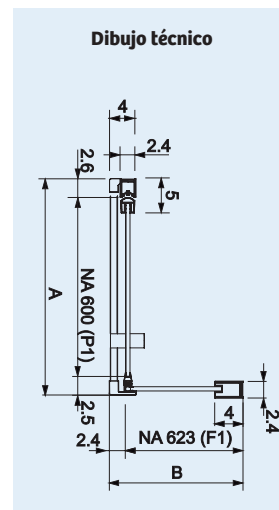
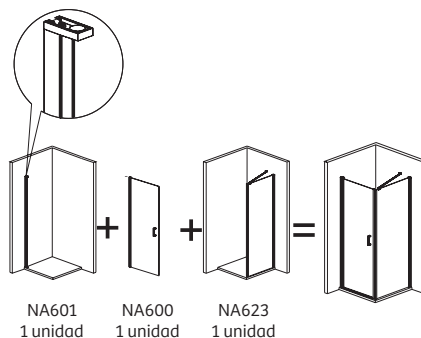
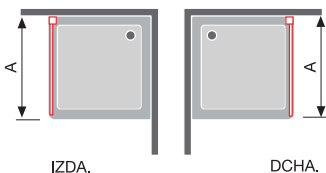

Nardi abatible

Entrega inmediata



Ref. NA502

REF. NA502 **Frente de Ducha Fijo + Puerta Abatible**

				Guía de consulta técnica				
				Ref. Identificativa en albaranes y factura	Identificación del embalaje		Desarrollo Ver dibujo técnico	
Ref.	Ancho (A)	Apertura (C)	Transparente PVP	Ref.	Fijo 1 (NA613)	Puerta 1 (NA600)	Fijo F1	Puerta P1
NA502	71-75	46	306 €	NA601 +600 +613	20	55	19	47,3
NA502	76-80	51	312 €	NA601 +600 +613	20	60	19	52,3
NA502	81-85	56	317 €	NA601 +600 +613	20	65	19	57,3
NA502	86-90	61	323 €	NA601 +600 +613	20	70	19	62,3
NA502	91-95	66	328 €	NA601 +600 +613	20	75	19	67,3
NA502	96-100	71	334 €	NA601 +600 +613	20	80	19	72,3
NA502	91-95	46	329 €	NA601 +600 +613	40	55	39	47,3
NA502	96-100	51	335 €	NA601 +600 +613	40	60	39	52,3
NA502	101-105	56	340 €	NA601 +600 +613	40	65	39	57,3
NA502	106-110	61	346 €	NA601 +600 +613	40	70	39	62,3
NA502	111-115	66	351 €	NA601 +600 +613	40	75	39	67,3
NA502	116-120	71	357 €	NA601 +600 +613	40	80	39	72,3

Compensación 4 cm

Ejemplo de pedido 1

Para una medida de hueco de 74 cm hay que ver rango de medida de ancho A (71-75)

Complemento opcional Nardi		
Ref.	Descripción	PVP
NA604	Perfil suplemento de 15 mm	21 €

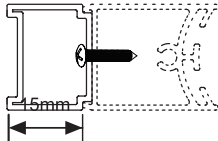

Ejemplo de pedido 2

Para una medida de hueco de 75.5 cm hay que ver rango de medida de ancho A (71-75) y hay que añadir el suplemento (NA 604)

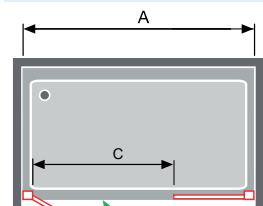
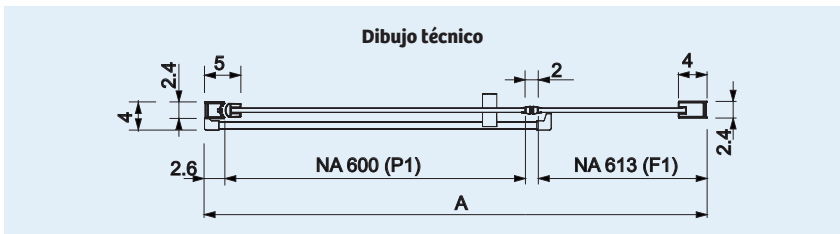
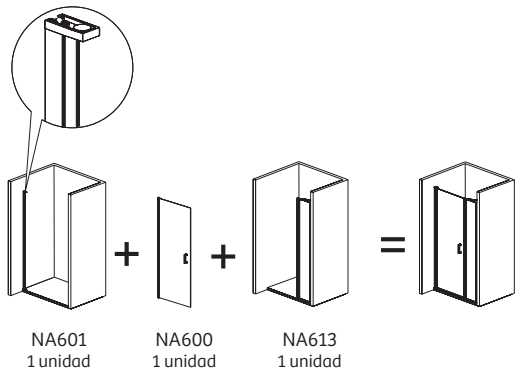

IZDA.

NARDI

- ALUMINIO ANODIZADO plata alto brillo
- ALTURA 195 CM
- VIDRIO TEMPLADO
- REVERSIBLE
- SIN PERFILERÍA INFERIOR
- EASY CLEAN

Nardi abatible

Entrega inmediata



Ref. NA503

REF. NA503 Frente de Ducha Fijo + Puerta Abatible + Perfil de Cierre

				Guía de consulta técnica				
				Ref. Identificativa en albaranes y factura	Identificación del embalaje		Desarrollo Ver dibujo técnico	
Ref.	Ancho (A)	Apertura (C)	Transparente PVP	Ref.	Fijo 1 (NA603)	Puerta 1 (NA600)	Fijo F1	Puerta P1
NA503	70-75	41	348 €	NA603 +600 +602	20	50	22,5	42,3
NA503	75-80	46	354 €	NA603 +600 +602	20	55	22,5	47,3
NA503	80-85	41	360 €	NA603 +600 +602	30	50	32,5	42,3
NA503	85-90	46	366 €	NA603 +600 +602	30	55	32,5	47,3
NA503	90-95	51	372 €	NA603 +600 +602	30	60	32,5	52,3
NA503	95-100	46	377 €	NA603 +600 +602	40	55	42,5	47,3
NA503	100-105	51	383 €	NA603 +600 +602	40	60	42,5	52,3
NA503	105-110	56	388 €	NA603 +600 +602	40	65	42,5	57,3
NA503	110-115	61	394 €	NA603 +600 +602	40	70	42,5	62,3
NA503	115-120	56	399 €	NA603 +600 +602	50	65	52,5	57,3
NA503	120-125	61	405 €	NA603 +600 +602	50	70	52,5	62,3
NA503	125-130	56	410 €	NA603 +600 +602	60	65	62,5	57,3
NA503	130-135	61	416 €	NA603 +600 +602	60	70	62,5	62,3
NA503	135-140	66	421 €	NA603 +600 +602	60	75	62,5	57,3

Compensación 5 cm
Ejemplo de pedido
 Para una medida de hueco de 109 cm hay que ver rango de medida de ancho A (105-110)

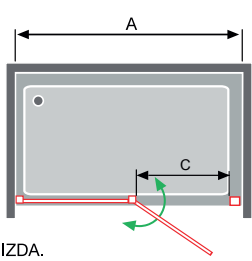
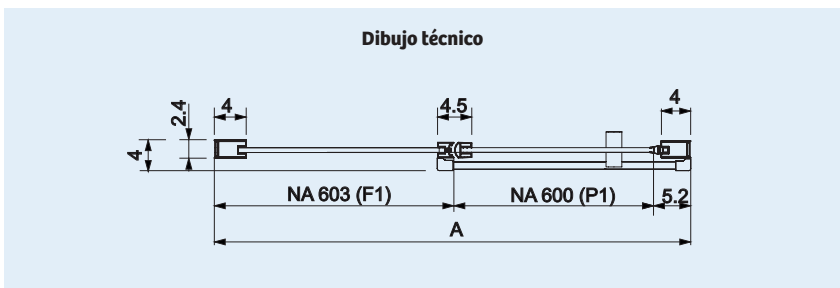
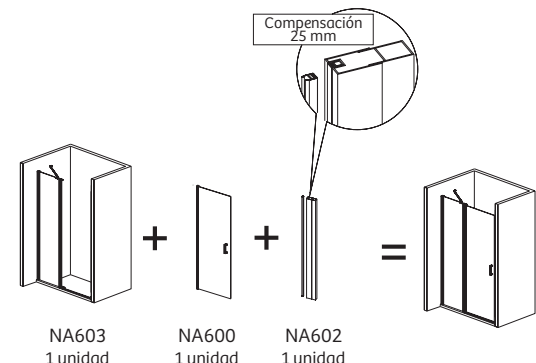

NARDI

- ALUMINIO ANODIZADO plata alto brillo
- ALTURA 195 CM
- VIDRIO TEMPLADO
- REVERSIBLE
- SIN PERFILERÍA INFERIOR
- EASY CLEAN

Nardi abatible

Entrega inmediata



Ref. NA508 Ambiente de foto asiento Dotty Ref. CM730 PVP 95 €

REF. NA508 Frente de Ducha Fijo + Puerta abatible + Lateral fijo

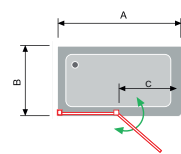
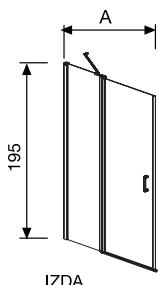

Valor por lado

Ref. NA508	Ancho (A)	Apertura (C)	Transparente PVP
Fijo+ Puerta abatible	67,5-70	41	288 €
Fijo+ Puerta abatible	72,5-75	46	294 €
Fijo+ Puerta abatible	77,5-80	41	300 €
Fijo+ Puerta abatible	82,5-85	46	306 €
Fijo+ Puerta abatible	87,5-90	51	312 €
Fijo+ Puerta abatible	92,5-95	46	317 €
Fijo+ Puerta abatible	97,5-100	51	323 €
Fijo+ Puerta abatible	102,5-105	56	328 €
Fijo+ Puerta abatible	107,5-110	61	334 €
Fijo+ Puerta abatible	112,5-115	56	339 €
Fijo+ Puerta abatible	117,5-120	61	345 €
Fijo+ Puerta abatible	122,5-125	66	350 €
Fijo+ Puerta abatible	127,5-130	61	356 €
Fijo+ Puerta abatible	132,5-135	66	361 €

Guía de consulta técnica

Ref. Identificativa en albaranes y factura	Identificación del embalaje		Desarrollo Ver dibujo técnico	
	Fijo (NA603)	Puerta (NA600)	Fijo F1	Puerta P1
NA603 + 600	20	50	22,5	42,3
NA603 + 600	20	55	22,5	47,3
NA603 + 600	30	50	32,5	42,3
NA603 + 600	30	55	32,5	47,3
NA603 + 600	30	60	32,5	52,3
NA603 + 600	40	55	42,5	47,3
NA603 + 600	40	60	42,5	52,3
NA603 + 600	40	65	42,5	57,3
NA603 + 600	40	70	42,5	62,3
NA603 + 600	50	65	52,5	57,3
NA603 + 600	50	70	52,5	62,3
NA603 + 600	50	75	52,5	67,3
NA603 + 600	60	70	62,5	62,3
NA603 + 600	60	75	62,5	67,3

Compensación 2,5 cm

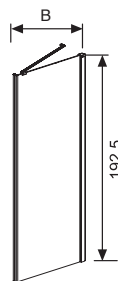

DCHA

Valor por lado

Ref. NA508	Ancho (B)	Transparente PVP
Lateral fijo	66,5-69	178 €
Lateral fijo	76,5-79	190 €
Lateral fijo	86,5-89	201 €

Guía de consulta técnica

Ref. Identificativa en albaranes y factura	Desarrollo Ver dibujo técnico
Ref.	Fijo (F2)
NA623	64
NA623	74
NA623	84

Compensación 2,5 cm

Ejemplo de pedido 1

Para una medida de hueco de 129x68 cm hay que ver rango de medida de ancho A (127,5-130)x(66,5-69)

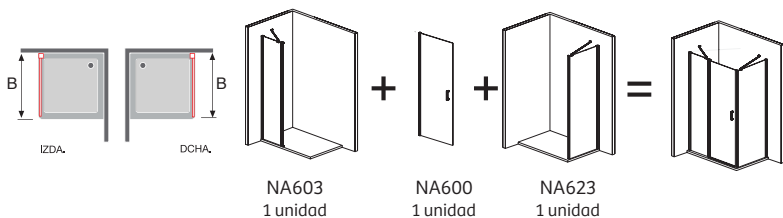

Dibujo técnico

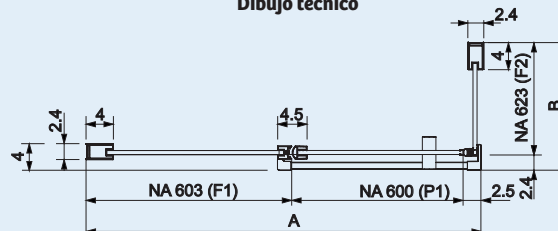

KARDI

ALUMINIO ANODIZADO plata alto brillo

ALTURA 195 CM

VIDRIO TEMPLADO

REVERSIBLE

SIN PERFILERÍA INFERIOR

EASY CLEAN

Nardi abatible

Entrega inmediata



Ref. NA517



REF. NA517

Frente de Ducha Fijo + Puerta Abatible + Fijo de 20 cm

				Guía de consulta técnica						
				Ref. Identificativa en albaranes y factura	Identificación del embalaje			Desarrollo Ver dibujo técnico		
Ref.	Ancho (A)	Apertura (C)	Transparente PVP	Ref.	Fijo 1 (NA603)	Puerta 1 (NA600)	Fijo 2 (NA613)	Fijo F1	Puerta P1	Fijo F2
NA517	86-91	41	391 €	NA603 + 600 + 613	20	50	20	22,5	42,3	19
NA517	91-96	46	397 €	NA603 + 600 + 613	20	55	20	22,5	47,3	19
NA517	96-101	41	403 €	NA603 + 600 + 613	30	50	20	32,5	42,3	19
NA517	101-106	46	409 €	NA603 + 600 + 613	30	55	20	32,5	47,3	19
NA517	106-111	51	415 €	NA603 + 600 + 613	30	60	20	32,5	52,3	19
NA517	111-116	46	420 €	NA603 + 600 + 613	40	55	20	42,5	47,3	19
NA517	116-121	51	426 €	NA603 + 600 + 613	40	60	20	42,5	52,3	19
NA517	121-126	56	431 €	NA603 + 600 + 613	40	65	20	42,5	57,3	19
NA517	126-131	61	437 €	NA603 + 600 + 613	40	70	20	42,5	62,3	19
NA517	131-136	56	442 €	NA603 + 600 + 613	50	65	20	52,5	57,3	19
NA517	136-141	61	448 €	NA603 + 600 + 613	50	70	20	52,5	62,3	19
NA517	141-146	66	453 €	NA603 + 600 + 613	50	75	20	52,5	67,3	19
NA517	146-151	61	459 €	NA603 + 600 + 613	60	70	20	62,5	62,3	19
NA517	151-156	66	464 €	NA603 + 600 + 613	60	75	20	62,5	67,3	19

Compensación 5 cm

REF. NA517

Frente de Ducha Fijo + Puerta Abatible + Fijo de 40 cm

				Guía de consulta técnica						
				Ref. Identificativa en albaranes y factura	Identificación del embalaje			Desarrollo Ver dibujo técnico		
Ref.	Ancho (A)	Apertura (C)	Transparente PVP	Ref.	Fijo 1 (NA603)	Puerta 1 (NA600)	Fijo 2 (NA613)	Fijo F1	Puerta P1	Fijo F2
NA517	106-111	41	414 €	NA603 + 600 + 613	20	50	40	22,5	42,3	39
NA517	111-116	46	420 €	NA603 + 600 + 613	20	55	40	22,5	47,3	39
NA517	116-121	41	426 €	NA603 + 600 + 613	30	50	40	32,5	43,3	39
NA517	121-126	46	432 €	NA603 + 600 + 613	30	55	40	32,5	47,3	39
NA517	126-131	51	438 €	NA603 + 600 + 613	30	60	40	32,5	52,3	39
NA517	131-136	46	443 €	NA603 + 600 + 613	40	55	40	42,5	47,3	39
NA517	136-141	51	449 €	NA603 + 600 + 613	40	60	40	42,5	52,3	39
NA517	141-146	56	454 €	NA603 + 600 + 613	40	65	40	42,5	57,3	39
NA517	146-151	61	460 €	NA603 + 600 + 613	40	70	40	42,5	62,3	39
NA517	151-156	56	465 €	NA603 + 600 + 613	50	65	40	52,5	57,3	39
NA517	156-161	61	471 €	NA603 + 600 + 613	50	70	40	52,5	62,3	39
NA517	161-166	66	476 €	NA603 + 600 + 613	50	75	40	52,5	67,3	39
NA517	166-171	61	482 €	NA603 + 600 + 613	60	70	40	62,5	62,3	39
NA517	171-176	66	487 €	NA603 + 600 + 613	60	75	40	62,5	67,3	39
NA517	176-181	71	493 €	NA603 + 600 + 613	60	80	40	62,5	72,3	39

Compensación 5 cm

Ejemplo de pedido

Para una medida de hueco de 107 cm con fijo de 40 hay que ver rango de medida de ancho A (106-111)

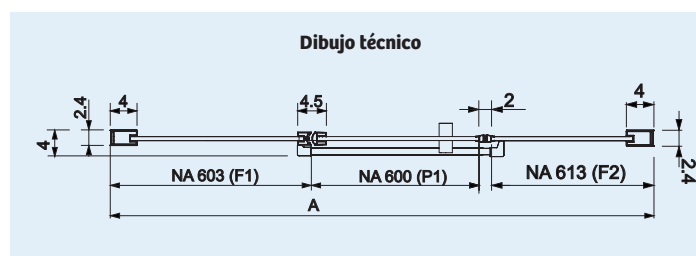
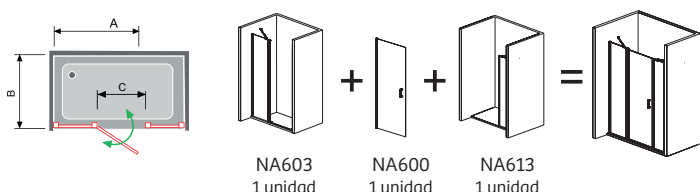

Nardi abatible

Entrega inmediata



REF. NA501

Frente de Ducha 2 Puertas Abatibles

Guía de consulta técnica

Ref.	Ancho (A)	Apertura (C)	Transparente PVP	Guía de consulta técnica				
				REF. Identificativa en albaranes y factura	Identificación del embalaje		Desarrollo Ver dibujo técnico	
Ref.	Ancho (A)	Apertura (C)	Transparente PVP	Ref.	Puerta 1 (NA600)	Puerta 2 (NA600)	Puerta P1	Puerta P2
NA501	71,5-74,5	61	386 €	NA601 (2)+600 (2)+606	40	40	32,3	32,3
NA501	76,5-79,5	66	392 €	NA601 (2)+600 (2)+606	40	45	32,3	37,3
NA501	81,5-84,5	71	398 €	NA601 (2)+600 (2)+606	45	45	37,3	37,3
NA501	86,5-89,5	76	404 €	NA601 (2)+600 (2)+606	45	50	37,3	42,3
NA501	91,5-94,5	81	410 €	NA601 (2)+600 (2)+606	50	50	42,3	42,3
NA501	96,5-99,5	86	416 €	NA601 (2)+600 (2)+606	50	55	42,3	47,3
NA501	101,5-104,5	91	422 €	NA601 (2)+600 (2)+606	55	55	47,3	47,3
NA501	106,5-109,5	96	428 €	NA601 (2)+600 (2)+606	55	60	47,3	52,3
NA501	111,5-114,5	101	434 €	NA601 (2)+600 (2)+606	60	60	52,3	52,3
NA501	116,5-119,5	106	439 €	NA601 (2)+600 (2)+606	60	65	52,3	57,3
NA501	121,5-124,5	111	444 €	NA601 (2)+600 (2)+606	65	65	57,3	57,3
NA501	126,5-129,5	116	450 €	NA601 (2)+600 (2)+606	65	70	57,3	62,3
NA501	131,5-134,5	121	456 €	NA601 (2)+600 (2)+606	70	70	62,3	62,3
NA501	136,5-139,5	126	461 €	NA601 (2)+600 (2)+606	70	75	62,3	67,3
NA501	141,5-144,5	131	466 €	NA601 (2)+600 (2)+606	75	75	67,3	67,3
NA501	146,5-149,5	136	472 €	NA601 (2)+600 (2)+606	75	80	67,3	72,3
NA501	151,5-154,5	141	478 €	NA601 (2)+600 (2)+606	80	80	72,3	72,3

Compensación 3 cm

Ejemplo de pedido 1

Para una medida de hueco de 72cm hay que ver rango de medida de ancho A (71.5-74.5)

Complemento opcional Nardi

Ref.	Descripción	PVP
NA604	Perfil suplemento de 15 mm	21 €

Ejemplo de pedido 2

Para una medida de hueco de 75.5 cm hay que ver rango de medida de ancho A (71.5-74.5) y hay que añadir el suplemento (NA 604)

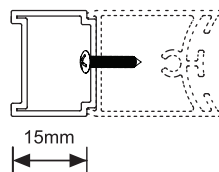
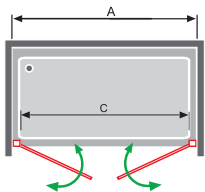

Dibujo técnico

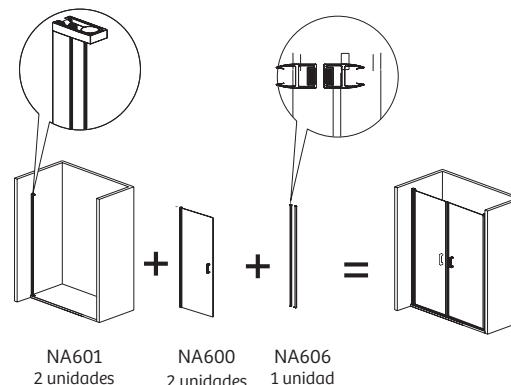
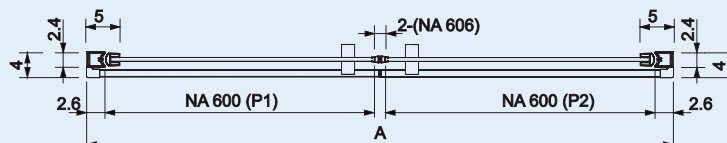

ARDI



Nardi lateral fijo para combinar

Exclusivamente en los modelos indicados: NA502 - NA507 - NA517 - NA403 - NA408 - NA415

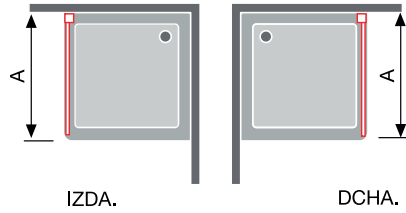
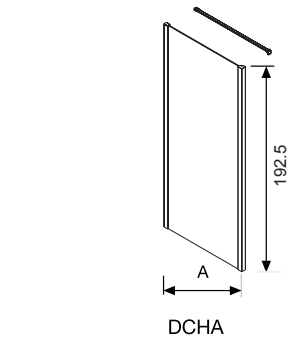

Lateral fijo a 90° (standard)

			Desarrollo Ver dibujo técnico
Ref.	Ancho (A)	Transparente PVP	Fijo F1
NA643	66,5-69	178 €	65
NA643	76,5-79	190 €	75
NA643	86,5-89	201 €	85

Lateral fijo a 90° (a medida)

Ref.	Ancho (A)	Transparente PVP
NA643	Hasta 60	255 €
NA643	Hasta 70	269 €
NA643	Hasta 80	283 €
NA643	Hasta 90	297 €

Esquema de posibilidades

Abatible con perfil



Dibujo técnico

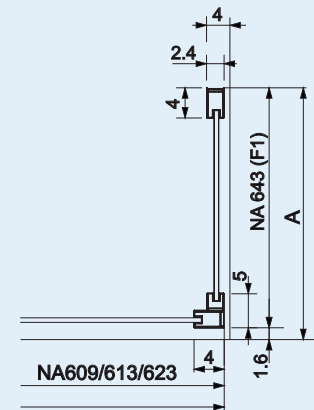

Importante: este lateral fijo, sólo es posible la colocación en el panel fijo de la mampara

Abatible con bisagra

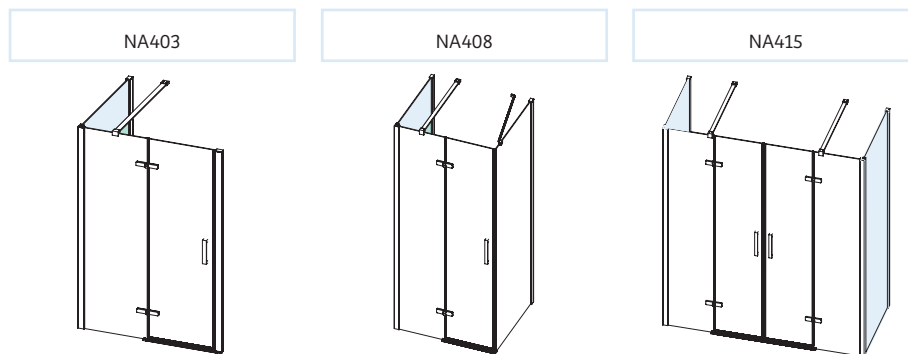

Importante: este lateral fijo, sólo es posible la colocación en el panel fijo de la mampara



Nardi lateral fijo para combinar

Exclusivamente en los modelos indicados: NA503 - NA517 - NA508 - NA515

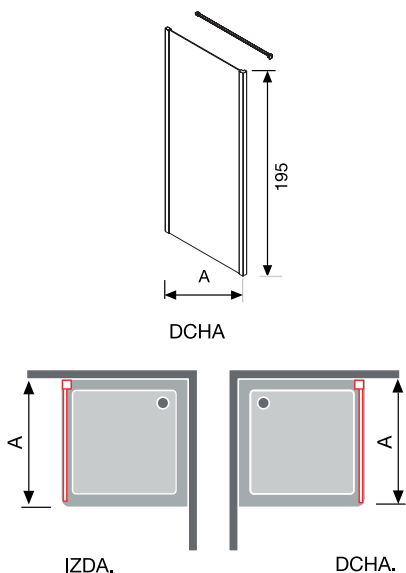

Lateral fijo a 90° (standard)			Desarrollo Ver dibujo técnico
Ref.	Ancho (A)	Transparente PVP	Fijo F1
NA633	66,5-69	194 €	65
NA633	76,5-79	217 €	75
NA633	86,5-89	222 €	85

Lateral fijo a 90° (a medida)		
Ref.	Ancho (A)	Transparente PVP
NA633	Hasta 60	255 €
NA633	Hasta 70	269 €
NA633	Hasta 80	283 €
NA633	Hasta 90	297 €

Esquema de posibilidades

Abatible con perfil

NA503	NA517
NA508	NA515

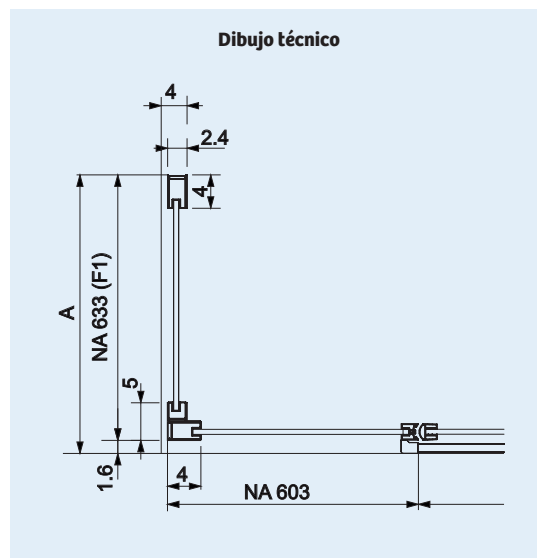

Importante: este lateral fijo, sólo es posible la colocación en el panel fijo de la mampara

--	--	--	--	--	--

101-B

grupoKassandra
www.kassandra.net

Angular de Ducha



Serie 300
pág. 104



Bel-la pág. 106



Serie 400
pág. 108



Serie 300
pág. 110

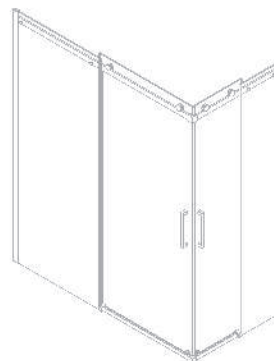

Liberty pág. 112

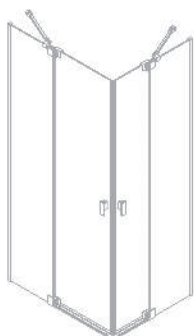

Sula pág. 114



Nardi pág. 116

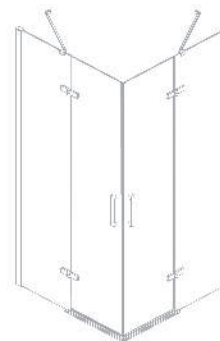

Nardi pág. 118



Nardi pág. 120



Nardi pág. 122



Nardi pág. 124

S300

Entrega inmediata • Perfil de **Policarbonato** transparente entre puertas



Ref. TR705 + TR707



Ref. TR705 + TR707 Decorado Bali

Angular de Ducha Plegable + Corredera

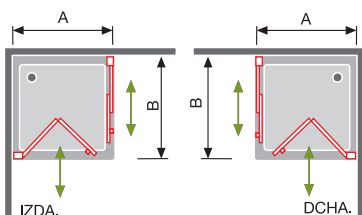
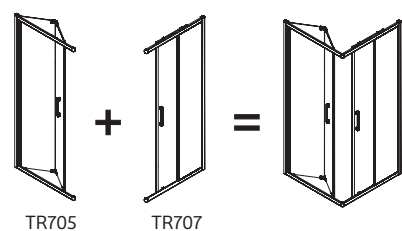

Ref.	Plato de ducha	Ancho (A-B)	Apertura (D)	Transparente PVP	Decorado Bali PVP
TR705+707	70x70	67-69 x 67-69	49,5	578 €	666 €
TR705+707	70x80	67-69 x 77-79	52	589 €	684 €
TR705+707	70x90	67-69 x 87-89	54,5	600 €	700 €
TR705+707	70x100	67-69 x 97-99	57,5	611 €	718 €
TR705+707	75x70	72-74 x 67-69	54	584 €	675 €
TR705+707	75x80	72-74 x 77-79	56	595 €	693 €
TR705+707	75x90	72-74 x 87-89	58,5	606 €	710 €
TR705+707	75x100	72-74 x 97-99	61,5	617 €	727 €
TR705+707	80x70	77-79 x 67-69	58,5	589 €	684 €
TR705+707	80x80	77-79 x 77-79	60,5	600 €	702 €
TR705+707	80x90	77-79 x 87-89	63	611 €	718 €
TR705+707	80x100	77-79 x 97-99	65,5	622 €	736 €
TR705+707	90x70	87-89 x 67-69	68	600 €	700 €
TR705+707	90x80	87-89 x 77-79	69,5	611 €	718 €
TR705+707	90x90	87-89 x 87-89	72	622 €	735 €
TR705+707	90x100	87-89 x 97-99	74	633 €	752 €



Bel-la

Entrega inmediata • Rodamientos superior e inferior dobles y regulables



Ref. BL607+BL607

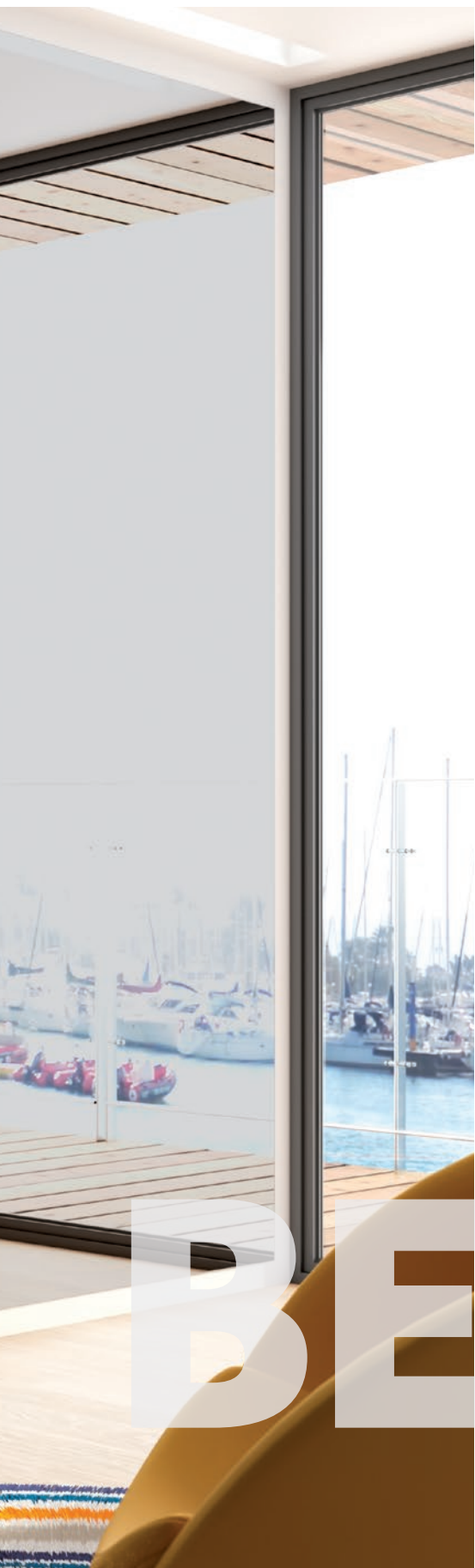

Angular de Ducha 2 Fijos + 2 Puertas Correderas

Ref.	Plato de Ducha	Ancho	Fondo	Apertura	Transparente PVP
BL607+BL607	80x70	76,5 - 78,5	x 66,5 - 68,5	36,5	276 €
BL607+BL607	90x70	86,5 - 88,5	x 66,5 - 68,5	40,5	285 €
BL607+BL607	100x70	96,5 - 98,5	x 66,5 - 68,5	44,5	287 €
BL607+BL607	110x70	106,5 - 108,5	x 66,5 - 68,5	49,0	314 €
BL607+BL607	120x70	116,5 - 118,5	x 66,5 - 68,5	53,5	323 €
BL607+BL607	125x70	121,5 - 123,5	x 66,5 - 68,5	55,5	327 €
BL607+BL607	135x70	130,5 - 132,5	x 66,5 - 68,5	59,5	333 €
BL607+BL607	140x70	136,5 - 138,5	x 66,5 - 68,5	62,5	340 €
BL607+BL607	80x80	76,5 - 78,5	x 76,5 - 78,5	39,5	284 €
BL607+BL607	90x80	86,5 - 88,5	x 76,5 - 78,5	43,5	293 €
BL607+BL607	100x80	96,5 - 98,5	x 76,5 - 78,5	47,0	295 €
BL607+BL607	110x80	106,5 - 108,5	x 76,5 - 78,5	51,5	322 €
BL607+BL607	120x80	116,5 - 118,5	x 76,5 - 78,5	55,5	331 €
BL607+BL607	125x80	121,5 - 123,5	x 76,5 - 78,5	58,0	335 €
BL607+BL607	135x80	130,5 - 132,5	x 76,5 - 78,5	62,0	341 €
BL607+BL607	140x80	136,5 - 138,5	x 76,5 - 78,5	64,5	348 €
BL607+BL607	90x90	86,5 - 88,5	x 86,5 - 88,5	46,5	302 €
BL607+BL607	100x90	96,5 - 98,5	x 86,5 - 88,5	50,5	304 €
BL607+BL607	110x90	106,5 - 108,5	x 86,5 - 88,5	54,0	331 €
BL607+BL607	120x90	116,5 - 118,5	x 86,5 - 88,5	58,5	340 €
BL607+BL607	125x90	121,5 - 123,5	x 86,5 - 88,5	60,5	344 €
BL607+BL607	135x90	130,5 - 132,5	x 86,5 - 88,5	64,0	350 €
BL607+BL607	140x90	136,5 - 138,5	x 86,5 - 88,5	67,0	357 €

Valor por lado de Ducha para formar Angulares y Rectangulares

Ref.	Plato de Ducha	Ancho (L)	Apertura (C)	Transparente PVP
BL607	70	66,5 - 68,5	23	134 €
BL607	80	76,5 - 78,5	28	142 €
BL607	90	86,5 - 88,5	33	151 €
BL607	100	96,5 - 98,5	38	153 €
BL607	110	106,5 - 108,5	43	180 €
BL607	120	116,5 - 118,5	48	189 €
BL607	125	121,5 - 123,5	50,5	193 €
BL607	135	130,5 - 132,5	55	199 €
BL607	140	136,5 - 138,5	58	206 €

BL-LA



Detalle Columna Candy 314 €



S400

Entrega inmediata • Rodamientos dobles superior regulables



Ref. CU607 + CU607 Ambiente de foto Columna termostática Chelsea II Ref. C0022 PVP 198 €

Angular de Ducha 2 Fijos + 2 Puertas Correderas

Ref.	Plato de Ducha	Ancho	Fondo	Apertura	Transparente PVP	Decorado Clio PVP
CU607+CU607	90x70	86-89	x 66-69	40	406 €	xxx €
CU607+CU607	100x70	96-99	x 66-69	44	421 €	452 €
CU607+CU607	105x70	101-104	x 66-69	47	431 €	465 €
CU607+CU607	110x70	106-109	x 66-69	49	431 €	465 €
CU607+CU607	115x70	111-114	x 66-69	51	443 €	478 €
CU607+CU607	120x70	116-119	x 66-69	53	443 €	478 €
CU607+CU607	125x70	121-124	x 66-69	55	454 €	491 €
CU607+CU607	130x70	126-129	x 66-69	58	454 €	491 €
CU607+CU607	135x70	131-134	x 66-69	60	458 €	494 €
CU607+CU607	140x70	136-139	x 66-69	62	471 €	510 €
CU607+CU607	100x75	96-99	x 71-74	46	424 €	461 €
CU607+CU607	105x75	101-104	x 71-74	48	434 €	474 €
CU607+CU607	110x75	106-109	x 71-74	50	434 €	474 €
CU607+CU607	115x75	111-114	x 71-74	52	446 €	487 €
CU607+CU607	120x75	116-119	x 71-74	54	446 €	487 €
CU607+CU607	125x75	121-124	x 71-74	57	457 €	500 €
CU607+CU607	130x75	126-129	x 71-74	59	457 €	500 €
CU607+CU607	135x75	131-134	x 71-74	61	461 €	503 €
CU607+CU607	140x75	136-139	x 71-74	63	474 €	519 €
CU607+CU607	80x80	76-79	x 76-79	40	412 €	xxx €
CU607+CU607	100x80	96-99	x 76-79	47	438 €	470 €
CU607+CU607	105x80	101-104	x 76-79	49	448 €	483 €
CU607+CU607	110x80	106-109	x 76-79	51	448 €	483 €
CU607+CU607	115x80	111-114	x 76-79	53	460 €	496 €
CU607+CU607	120x80	116-119	x 76-79	56	460 €	496 €
CU607+CU607	125x80	121-124	x 76-79	58	471 €	509 €
CU607+CU607	130x80	126-129	x 76-79	60	471 €	509 €
CU607+CU607	135x80	131-134	x 76-79	62	475 €	512 €
CU607+CU607	140x80	136-139	x 76-79	62	488 €	528 €
CU607+CU607	90x90	86-89	x 86-89	47	434 €	xxx €
CU607+CU607	100x90	96-99	x 86-89	50	449 €	483 €
CU607+CU607	105x90	101-104	x 86-89	52	459 €	496 €
CU607+CU607	110x90	106-109	x 86-89	54	459 €	496 €
CU607+CU607	115x90	111-114	x 86-89	56	471 €	509 €
CU607+CU607	120x90	116-119	x 86-89	58	471 €	509 €
CU607+CU607	125x90	121-124	x 86-89	60	482 €	522 €
CU607+CU607	130x90	126-129	x 86-89	62	482 €	522 €
CU607+CU607	135x90	131-134	x 86-89	65	486 €	525 €
CU607+CU607	140x90	136-139	x 86-89	68	499 €	541 €
CU607+CU607	100x100	96-99	x 96-99	54	464 €	xxx
CU607+CU607	105x100	101-104	x 96-99	55	474 €	xxx
CU607+CU607	110x100	106-109	x 96-99	57	474 €	xxx
CU607+CU607	115x100	111-114	x 96-99	59	486 €	xxx
CU607+CU607	120x100	116-119	x 96-99	61	486 €	xxx
CU607+CU607	125x100	121-124	x 96-99	63	497 €	xxx
CU607+CU607	130x100	126-129	x 96-99	65	497 €	xxx
CU607+CU607	135x100	131-134	x 96-99	67	501 €	xxx

Observaciones: el Decorado Clio queda por la parte Interior cuando la medida más grande de la mampara Angular va a la Izquierda
Si la medida mayor va a la derecha el Decorado Clio queda por la parte exterior



S300

Entrega inmediata



Ref. TR105 Decorado Bali

S3



Ref. TR105

Angular de Ducha 2 Fijos + 2 Puertas Correderas

Ref.	Plato de Ducha	Ancho	Fondo	Apertura (C)	Transparente PVP	Decorado Bali PVP
TR105	90x70	86-89	x 66-69	38,8	367 €	401 €
TR105	100x70	96-99	x 66-69	43,0	382 €	419 €
TR105	110x70	106-109	x 66-69	47,0	398 €	431 €
TR105	120x70	116-119	x 66-69	51,8	404 €	446 €
TR105	140x70	136-139	x 66-69	60,7	419 €	476 €
TR105	90x75	86-89	x 71-74	40,0	371 €	410 €
TR105	100x75	96-99	x 71-74	44,0	386 €	428 €
TR105	120x75	116-119	x 71-74	52,9	408 €	455 €
TR105	140x75	136-139	x 71-74	61,6	423 €	485 €
TR105	80x80	76-79	x 76-79	37,8	364 €	392 €
TR105	90x80	86-89	x 76-79	41,5	379 €	413 €
TR105	100x80	96-99	x 76-79	46,0	394 €	431 €
TR105	110x80	106-109	x 76-79	49,5	410 €	443 €
TR105	120x80	116-119	x 76-79	54,0	416 €	458 €
TR105	140x80	136-139	x 76-79	62,7	431 €	488 €
TR105	90x90	86-89	x 86-89	44,8	394 €	434 €
TR105	100x90	96-99	x 86-89	48,5	409 €	452 €
TR105	110x90	106-109	x 86-89	52,4	425 €	464 €
TR105	120x90	116-119	x 86-89	56,5	431 €	479 €
TR105	140x90	136-139	x 86-89	65,0	446 €	509 €

Valor por lado de Ducha para formar Angulares y Rectangulares

Ref.	Plato de Ducha	Ancho	Transparente PVP	Decorado Bali PVP
TR607	70	66-69	170 €	184 €
TR607	75	71-74	174 €	193 €
TR607	80	76-79	182 €	196 €
TR607	90	86-89	197 €	217 €
TR607	100	96-99	212 €	235 €
TR607	110	106-109	228 €	247 €
TR607	120	116-119	234 €	262 €
TR607	140	136-139	249 €	292 €

00



Liberty

Fabricación a medida • Rodamientos vistos con suave deslizamiento



Ref. L1105



Angular de Ducha 2 Fijos + 2 Puertas Correderas

Ref.	Ancho (A+B)	Transparente PVP	Decorado PVP
LI105	Hasta 150	688 €	844 €
LI105	Hasta 160	706 €	862 €
LI105	Hasta 170	724 €	880 €
LI105	Hasta 180	742 €	898 €
LI105	Hasta 190	760 €	916 €
LI105	Hasta 200	778 €	934 €
LI105	Hasta 210	796 €	952 €
LI105	Hasta 220	814 €	970 €
LI105	Hasta 230	832 €	988 €

Importante:

Medida máxima de fabricación por lado es **140 cm**

Medida mínima de fabricación por lado es **66 cm**

Combinación mínima 80x70 (apertura de 36 cm)

Observaciones

Decorado Mateado, Master Carre y Carglass no está disponible en la serie Liberty

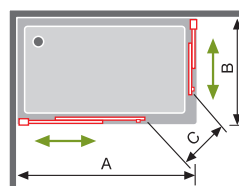

IZDA.

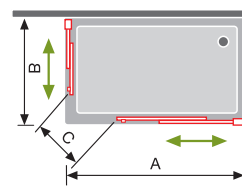

DCHA.

LIBERTY



SULA

Entrega inmediata



Ref. SL603+SL603 Ambiente de foto Columna Candy Grifería monomando Ref. CO017 PVP 314 €



Angular de Ducha 2 Fijos + 2 Puertas Bisagras Pivotantes

Ref.	Plato de Ducha	Ancho Fondo	F1 F2	Apertura	Transparente PVP
SL603+SL603	80x70	67-82 x 67-82	20 x 20	72	674 €
SL603+SL603	90x70	82-97 x 67-82	28,5 x 20	73,5	696 €
SL603+SL603	100x70	97-112 x 67-82	43,5 x 20	69,5	715 €
SL603+SL603	120x70	112-127 x 67-82	58,5 x 20	73,5	735 €
SL603+SL603	80x80	67-82 x 67-82	20 x 20	78	674 €
SL603+SL603	90x80	82-97 x 67-82	28,5 x 20	79,5	696 €
SL603+SL603	100x80	97-112 x 67-82	43,5 x 20	76,5	715 €
SL603+SL603	120x80	112-127 x 67-82	58,5 x 20	79,5	735 €
SL603+SL603	90x90	82-97 x 82-97	28,5 x 25,5	80,5	718 €
SL603+SL603	100x90	97-112 x 82-97	43,5 x 28,5	77,5	737 €
SL603+SL603	120x90	112-127 x 82-97	58,5 x 28,5	80,5	757 €
SL603+SL603	100x100	97-112 x 97-112	43,5 x 43,5	74	756 €

Compensación 15 cm

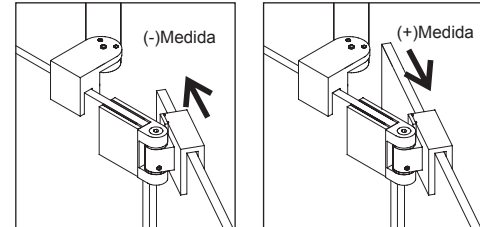
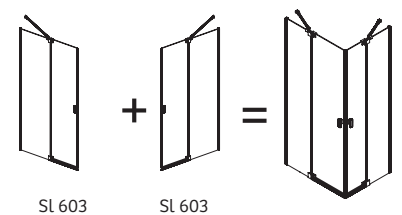

Sistema de compensación

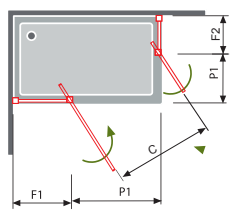

SULA

ALUMINIO ANODIZADO plata alto brillo

ALTURA 195 CM

VIDRIO TEMPLADO

REVERSIBLE

Min. 5 cm
Max. 20 cm

CRUCE DE PUERTAS

EASY CLEAN

Nardi plegable+abatible

Entrega inmediata



Ref. NA305



REF. NA305

Angular de Ducha Plegable + Abatible

Valor por lado			Guía de consulta técnica				
			Ref. Identificativa en albaranes y factura		Identificación del embalaje		Desarrollo Ver dibujo técnico
Ref. NA305	Ancho (A)	Transparente PVP	Ref.	Puerta 1 (NA607)	Puerta 2 (NA608)	Puerta P1	Puerta P2
Puerta Plegable	64-65,5	354 €	NA601 +607 +608	35	30	33,8	22,8
Puerta Plegable	67-68,5	358 €	NA601 +607 +608	38	30	36,8	22,8
Puerta Plegable	69-70,5	360 €	NA601 +607 +608	35	35	33,8	27,8
Puerta Plegable	72-73,5	364 €	NA601 +607 +608	38	35	36,8	27,8
Puerta Plegable	74-75,5	366 €	NA601 +607 +608	40	35	38,8	27,8
Puerta Plegable	77-78,5	369 €	NA601 +607 +608	38	40	36,8	32,8
Puerta Plegable	79-80,5	371 €	NA601 +607 +608	40	40	38,8	32,8
Puerta Plegable	82-83,5	376 €	NA601 +607 +608	48	35	46,8	27,8
Puerta Plegable	84-85,5	377 €	NA601 +607 +608	45	40	43,8	32,8
Puerta Plegable	87-88,5	381 €	NA601 +607 +608	48	40	46,8	32,8
Puerta Plegable	89-90,5	383 €	NA601 +607 +608	45	45	43,8	37,8
Puerta Plegable	92-93,5	387 €	NA601 +607 +608	48	45	46,8	37,8
Puerta Plegable	94-95,5	390 €	NA601 +607 +608	50	45	48,8	37,8

Compensación 1,5 cm

Muy importante: para no paralizar su pedido indicar derecha o izquierda

Valor por lado			Guía de consulta técnica	
			Ref. Identificativa en albaranes y factura	Desarrollo Ver dibujo técnico
Ref. NA305	Ancho (B)	Transparente PVP	Ref.	Puerta 3 (NA600)
Puerta Abatible	54-55,5	211 €	NA601 +600+605	55
Puerta Abatible	59-60,5	217 €	NA601 +600+605	60
Puerta Abatible	64-65,5	222 €	NA601 +600+605	65
Puerta Abatible	67-68,5	225 €	NA601 +600+605	68
Puerta Abatible	69-70,5	228 €	NA601 +600+605	70
Puerta Abatible	72-73,5	231 €	NA601 +600+605	73
Puerta Abatible	74-75,5	233 €	NA601 +600+605	75
Puerta Abatible	77-78,5	236 €	NA601 +600+605	78
Puerta Abatible	79-80,5	239 €	NA601 +600+605	80

Compensación 1,5 cm

Muy importante: para no paralizar su pedido indicar derecha o izquierda

Complemento opcional Nardi

Ref.	Descripción	PVP
NA604	Perfil suplemento de 15 mm	21€

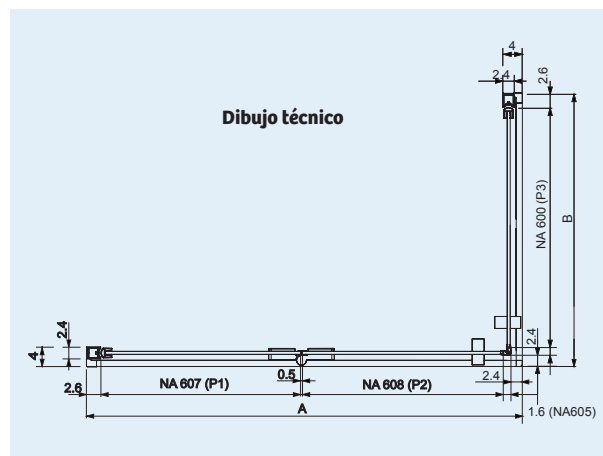
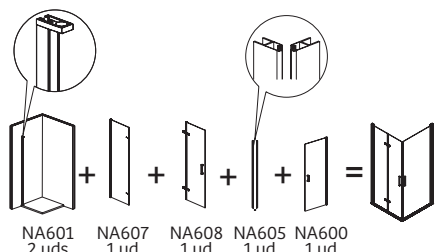
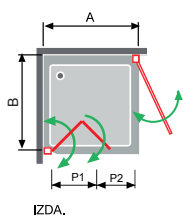
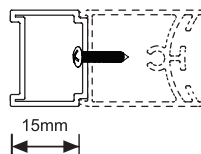

Nardi abatible

Entrega inmediata



Ref. NA405

REF. NA405 Angular de Ducha 2 Fijos + 2 Puerta Abatibles

Valor por lado			Guía de consulta técnica				
Ref. NA405	Ancho (A)	Transparente PVP	Ref. Identificativa en albaranes y factura	Identificación del embalaje		Desarrollo Ver dibujo técnico	
			Ref.	Fijo 1 (NA609)	Puerta 1 (NA608)	Fijo F1	Puerta 1 P1
Fijo + Puerta Abatible	64-66,5	317 €	NA609 +608 +605	20	45	21,5	37,8
Fijo + Puerta Abatible	67-69,5	320 €	NA609 +608 +605	28	40	29,5	32,8
Fijo + Puerta Abatible	69-71,5	323 €	NA609 +608 +605	20	50	21,5	42,8
Fijo + Puerta Abatible	72-74,5	326 €	NA609 +608 +605	28	45	29,5	37,8
Fijo + Puerta Abatible	74-76,5	329 €	NA609 +608 +605	30	45	31,5	37,8
Fijo + Puerta Abatible	77-79,5	332 €	NA609 +608 +605	28	50	29,5	42,8
Fijo + Puerta Abatible	79-81,5	335 €	NA609 +608 +605	30	50	31,5	42,8
Fijo + Puerta Abatible	82-84,5	337 €	NA609 +608 +605	28	55	29,5	47,8
Fijo + Puerta Abatible	84-86,5	339 €	NA609 +608 +605	20	65	21,5	57,8
Fijo + Puerta Abatible	87-89,5	343 €	NA609 +608 +605	28	60	29,5	52,8
Fijo + Puerta Abatible	89-91,5	345 €	NA609 +608 +605	20	70	21,5	62,8
Fijo + Puerta Abatible	92-94,5	348 €	NA609 +608 +605	28	65	29,5	57,8
Fijo + Puerta Abatible	94-96,5	351 €	NA609 +608 +605	30	65	31,5	57,8
Fijo + Puerta Abatible	97-99,5	354 €	NA609 +608 +605	28	70	29,5	62,8
Fijo + Puerta Abatible	99-101,5	357 €	NA609 +608 +605	30	70	31,5	62,8

Compensación 2,5 cm
Muy importante: para no paralizar su pedido indicar derecha o izquierda
Ejemplo de pedido
 Para una medida de hueco de 89X89 cm hay que ver rango de medida de ancho A (87-89,5)X(87-89,5)

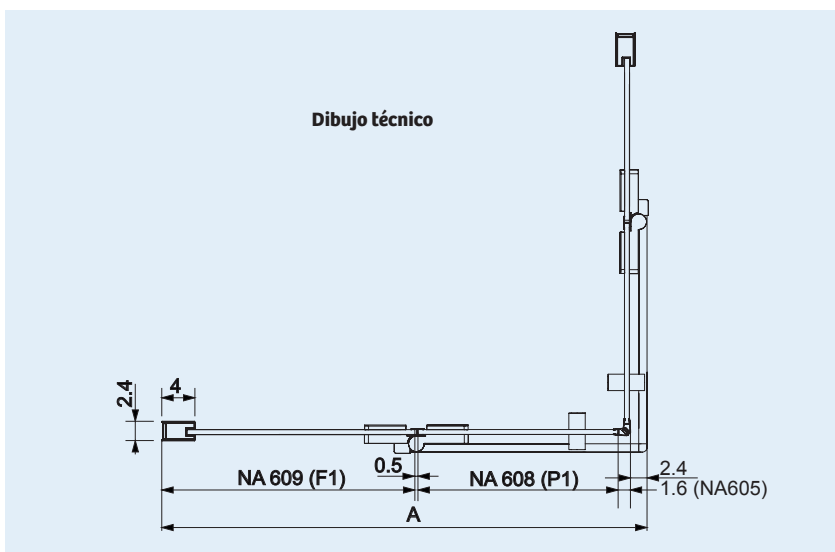
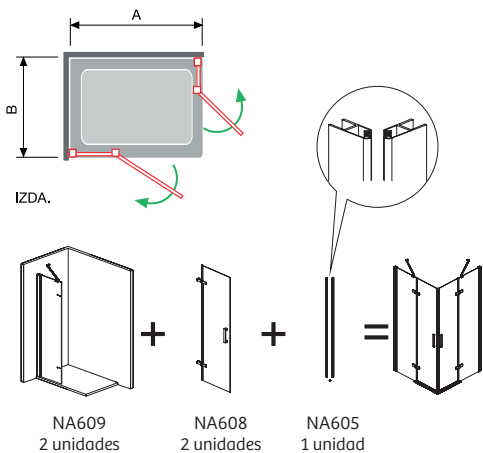

NARDI

ALUMINIO ANODIZADO plata alto brillo

ALTURA 192,5 CM

VIDRIO TEMPLADO

SIN PERFILERÍA INFERIOR

EASY CLEAN

Nardi plegable

Entrega inmediata



Ref. NA306 Ambiente de foto Columna monomando Carola II Ref. CO013 PVP 156 €

REF. NA306 **Angular de Ducha Plegable**

Valor por lado			Guía de consulta técnica				
Ref. NA306	Ancho (A)	Transparente PVP	Ref. Identificativa en albaranes y factura	Identificación del embalaje		Desarrollo Ver dibujo técnico	
			Ref.	Puerta 1 (NA607)	Puerta 2 (NA 608)	Puerta P1	Puerta P2
Puerta Plegable	64-65,5	354 €	NA601+607+608+605	35	30	33,8	22,8
Puerta Plegable	67-68,5	358 €	NA601+607+608+605	38	30	36,8	22,8
Puerta Plegable	69-70,5	360 €	NA601+607+608+605	35	35	33,8	27,8
Puerta Plegable	72-73,5	364 €	NA601+607+608+605	38	35	36,8	27,8
Puerta Plegable	74-75,5	366 €	NA601+607+608+605	40	35	38,8	27,8
Puerta Plegable	77-78,5	369 €	NA601+607+608+605	38	40	36,8	32,8
Puerta Plegable	79-80,5	371 €	NA601+607+608+605	40	40	38,8	32,8
Puerta Plegable	82-83,5	376 €	NA601+607+608+605	48	35	46,8	27,8
Puerta Plegable	84-85,5	377 €	NA601+607+608+605	45	40	43,8	32,8
Puerta Plegable	87-88,5	381 €	NA601+607+608+605	48	40	46,8	32,8
Puerta Plegable	89-90,5	383 €	NA601+607+608+605	45	45	43,8	37,8
Puerta Plegable	92-93,5	387 €	NA601+607+608+605	48	45	46,8	37,8
Puerta Plegable	94-95,5	390 €	NA601+607+608+605	50	45	48,8	37,8

Compensación 1,5 cm
Muy importante: para no paralizar su pedido indicar derecha o izquierda
Ejemplo de pedido 1
 Para una medida de hueco de 85x85 cm hay que ver rango de medida de ancho A (84-85,5)x(84-85,5)

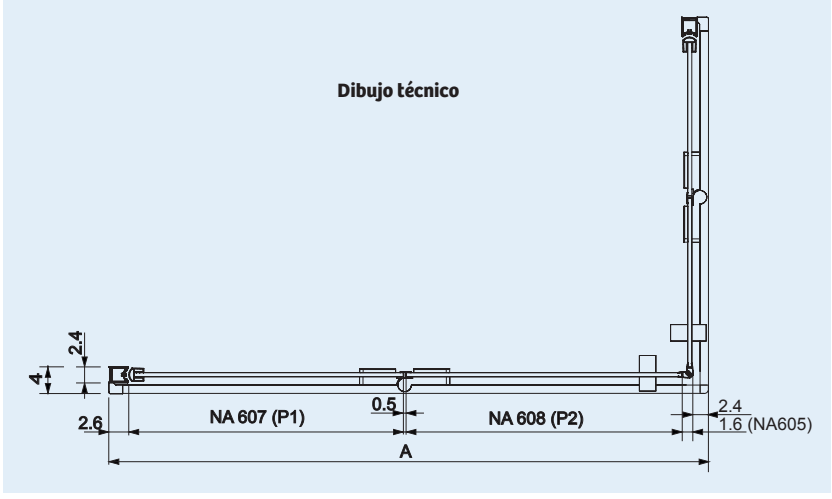
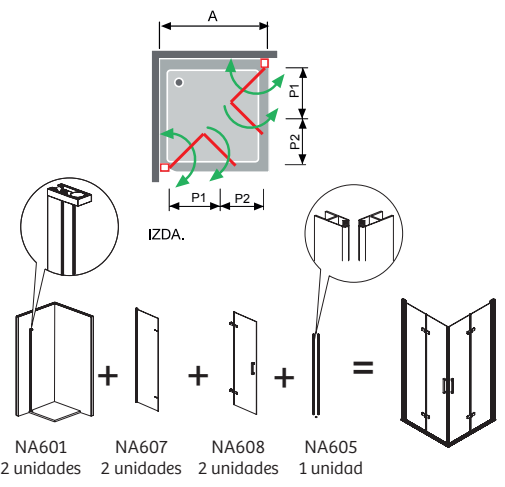

Complemento opcional Nardi

Ref.	Descripción	PVP
NA604	Perfil suplemento de 15 mm	21€

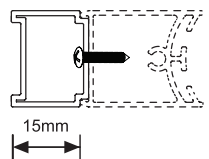

Ejemplo de pedido 2
 Para una medida de hueco de 86x86 cm hay que ver rango de medida de ancho A (84-85,5)x(84-85,5) y hay que añadir el suplemento (NA 604)



ALUMINIO ANODIZADO plata alto brillo

ALTURA 195 CM

6 mm VIDRIO TEMPLADO

SIN PERFILERÍA INFERIOR

EASY CLEAN

Nardi abatible

Entrega inmediata



Ref. NA506

REF. NA506 **Angular de Ducha 2 Puertas Abatibles**

Valor por lado			Guía de consulta técnica		
Ref.	Ancho (A)	Transparente PVP	Ref. Identificativa en albaranes y factura	Identificación del embalaje	Desarrollo Ver dibujo técnico
Ref. NA506					
Puerta abatible	54-55,5	211 €	NA601+600+605	Puerta 1 (NA600)	Puerta P1
Puerta abatible	59-60,5	217 €	NA601+600+605	55	47,3
Puerta abatible	64-65,5	222 €	NA601+600+605	60	52,3
Puerta abatible	67-68,5	225 €	NA601+600+605	65	57,3
Puerta abatible	69-70,5	228 €	NA601+600+605	68	60,3
Puerta abatible	72-73,5	231 €	NA601+600+605	70	62,3
Puerta abatible	74-75,5	233 €	NA601+600+605	73	65,3
Puerta abatible	77-78,5	236 €	NA601+600+605	75	67,3
Puerta abatible	79-80,5	239 €	NA601+600+605	78	70,3
Puerta abatible			NA601+600+605	80	72,3

Compensación 1,5 cm

Ejemplo de pedido 1

Para una medida de hueco de 55x55 cm hay que ver rango de medida de ancho A (54-55,5)x(54-55,5)

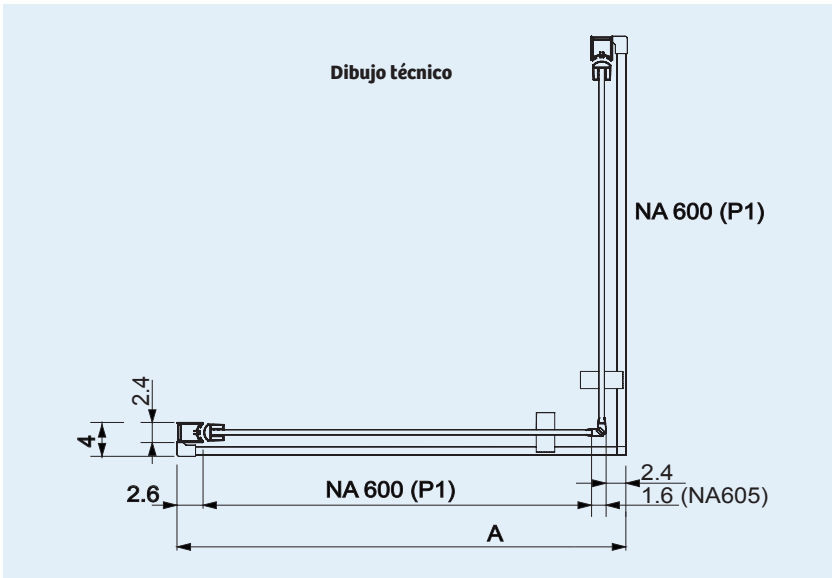
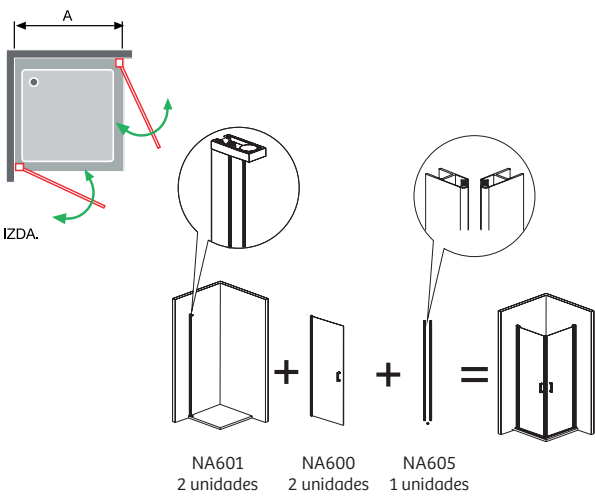

Complemento opcional Nardi

Ref.	Descripción	PVP
NA604	Perfil suplemento de 15 mm	21€

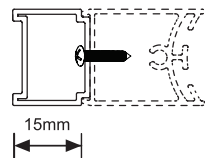

Ejemplo de pedido 2

Para una medida de hueco de 57x57 cm hay que ver rango de medida de ancho A (54-55,5)x(54-55,5) y hay que añadir el suplemento (NA 604)

NARDI

ALUMINIO ANODIZADO plata alto brillo

ALTURA 195 CM

VIDRIO TEMPLADO

REVERSIBLE

SIN PERFILERÍA INFERIOR

EASY CLEAN

Nardi abatible

Entrega inmediata



Ref. NA505

REF. NA505

Angular de Ducha 2 Fijos + 2 Puertas Abatibles

Valor por lado			Guía de consulta técnica				
			Ref. Identificativa en albaranes y factura	Identificación del embalaje		Desarrollo Ver dibujo técnico	
Ref. NA505	Ancho (A)	Transparente PVP	Ref.	Fijo 1 (NA603)	Puerta 1 (NA600)	Fijo F1	Puerta 1 P1
Fijo + Puerta Abatible	66,5-69	293 €	NA603 +600 +605	22,5	45	25	37,3
Fijo + Puerta Abatible	69-71,5	296 €	NA603 +600 +605	20	50	22,5	42,3
Fijo + Puerta Abatible	71,5-74	299 €	NA603 +600 +605	22,5	50	25	42,3
Fijo + Puerta Abatible	74-76,5	302 €	NA603 +600 +605	20	55	22,5	47,3
Fijo + Puerta Abatible	76,5-79	305 €	NA603 +600 +605	22,5	55	25	47,3
Fijo + Puerta Abatible	79-81,5	308 €	NA603 +600 +605	20	60	22,5	52,3
Fijo + Puerta Abatible	81,5-84	311 €	NA603 +600 +605	22,5	60	25	52,3
Fijo + Puerta Abatible	84-86,5	313 €	NA603 +600 +605	20	65	22,5	57,3
Fijo + Puerta Abatible	86,5-89	316 €	NA603 +600 +605	22,5	65	25	57,3
Fijo + Puerta Abatible	89-91,5	319 €	NA603 +600 +605	20	70	22,5	62,3
Fijo + Puerta Abatible	91,5-94	322 €	NA603 +600 +605	22,5	70	25	62,3
Fijo + Puerta Abatible	94-96,5	324 €	NA603 +600 +605	20	75	22,5	67,3
Fijo + Puerta Abatible	96,5-99	327 €	NA603 +600 +605	22,5	75	25	67,3
Fijo + Puerta Abatible	99-101,5	330 €	NA603 +600 +605	20	80	22,5	72,3
Fijo + Puerta Abatible	101,5-104	333 €	NA603 +600 +605	22,5	80	25	72,3
Fijo + Puerta Abatible	104-106,5	335 €	NA603 +600 +605	60	45	62,5	37,3
Fijo + Puerta Abatible	106,5-109	338 €	NA603 +600 +605	62,5	45	65	37,3
Fijo + Puerta Abatible	109-111,5	341 €	NA603 +600 +605	60	50	62,5	42,3
Fijo + Puerta Abatible	111,5-114	344 €	NA603 +600 +605	62,5	50	65	42,3
Fijo + Puerta Abatible	114-116,5	347 €	NA603 +600 +605	60	55	62,5	47,3
Fijo + Puerta Abatible	116,5-119	350 €	NA603 +600 +605	62,5	55	65	47,3
Fijo + Puerta Abatible	119-121,5	353 €	NA603 +600 +605	60	60	62,5	52,3
Fijo + Puerta Abatible	121,5-124	356 €	NA603 +600 +605	62,5	60	65	52,3
Fijo + Puerta Abatible	124-126,5	358 €	NA603 +600 +605	60	65	62,5	57,3
Fijo + Puerta Abatible	126,5-129	361 €	NA603 +600 +605	62,5	65	65	57,3
Fijo + Puerta Abatible	129-131,5	364 €	NA603 +600 +605	60	70	62,5	62,3
Fijo + Puerta Abatible	131,5-134	367 €	NA603 +600 +605	62,5	70	65	62,3
Fijo + Puerta Abatible	134-136,5	369 €	NA603 +600 +605	60	75	62,5	67,3
Fijo + Puerta Abatible	136,5-139	372 €	NA603 +600 +605	62,5	75	65	67,3

Compensación 2,5 cm

Ejemplo de pedido

Para una medida de hueco de 116x76 cm hay que ver rango de medida de ancho A (114-116,5x (74-76,5))

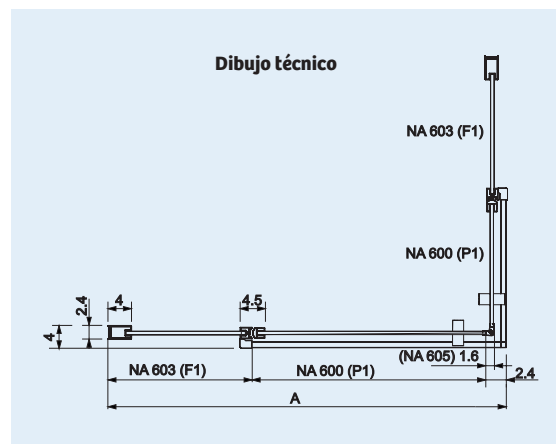
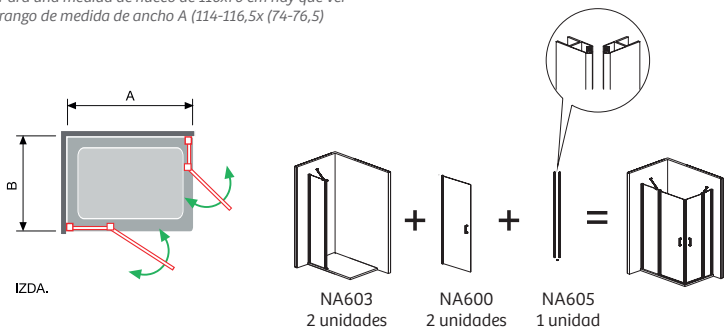

125

Nardi abatible lateral fijo para combinar

Exclusivamente en los modelos indicados: NA405 - NA505

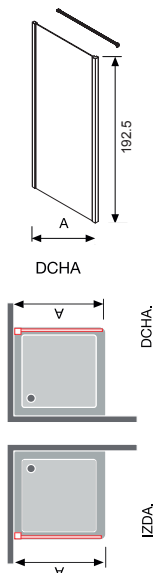

Lateral fijo a 90° (standard)

Ref.	Ancho (A)	Transparente PVP	Fijo F1
NA643	66,5-69	178 €	65
NA643	76,5-79	190 €	75
NA643	86,5-89	201 €	85

Lateral fijo a 90° (a medida)

Ref.	Ancho (A)	Transparente PVP
NA643	Hasta 60	255 €
NA643	Hasta 70	269 €
NA643	Hasta 80	283 €
NA643	Hasta 90	297 €

NA405 Esquema de posibilidades

Abatible con bisagras

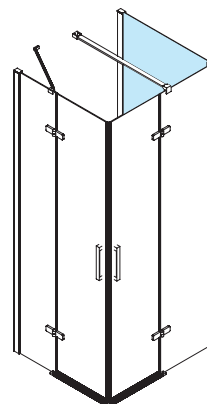

Dibujo técnico

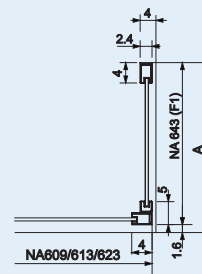

Importante: este lateral fijo, sólo es posible la colocación en el panel fijo de la mampara

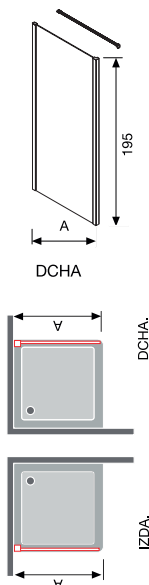

Lateral fijo a 90° (standard)

Ref.	Ancho (A)	Transparente PVP	Fijo F1
NA633	66,5-69	194 €	65
NA633	76,5-79	217 €	75
NA633	86,5-89	222 €	85

Lateral fijo a 90° (a medida)

Ref.	Ancho (A)	Transparente PVP
NA633	Hasta 60	255 €
NA633	Hasta 70	269 €
NA633	Hasta 80	283 €
NA633	Hasta 90	297 €

NA505 Esquema de posibilidades

Abatible con perfil

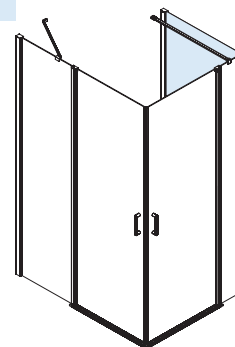

Dibujo técnico

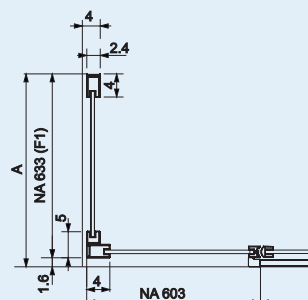

Importante: este lateral fijo, sólo es posible la colocación en el panel fijo de la mampara



125-A

Semicircular de Ducha

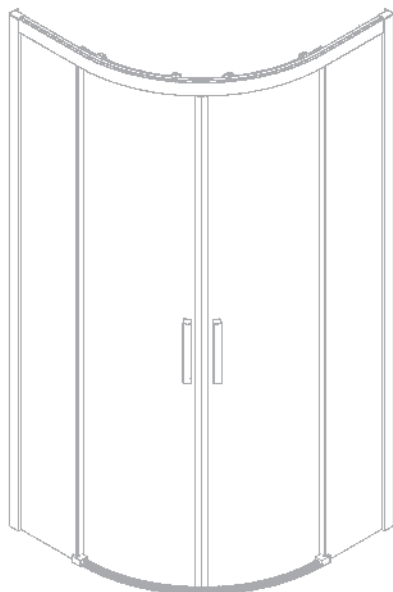

Serie 400 pág. 128

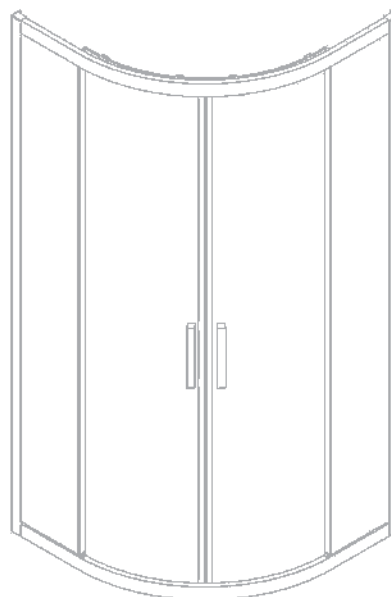

Serie 300 pág. 130

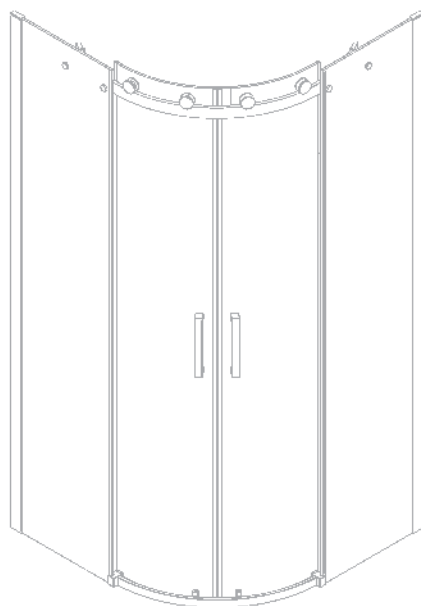

Liberty pág. 131

S400

Entrega inmediata • Rodamientos dobles superior regulables



Ref. CU130

Ambiente de foto Columna Sami monomando Ref. COO24 PVP 269 €



Ref. CU130 Decorado Clio

Semicircular de Ducha 2 Fijos + 2 Puertas Correderas

Ref.	Radio	Plato de Ducha	Ancho	Fondo	Apertura	Transparente PVP	Decorado Clio PVP
CU130	500	80x80	76-79 x	76-79	44,0	371 €	392 €
CU130	500	90x90	86-89 x	86-89	51,5	381 €	414 €
CU131	550	80x80	76-79 x	76-79	43,5	371 €	392 €
CU131	550	90x90	86-89 x	86-89	51,0	381 €	414 €

CU130 Radio 500 (Roca)

CU131 Radio 550 (Ideal Standard)

Observaciones: posibilidad producción a medida (solo en vidrio transparente)

Complementos opcionales

Ref.	Medidas especiales	PVP
INCU	Incremento por cada lado a modificar Máximo por lado 110 cm	+30%

S400



S300

Entrega inmediata



Ref. TR130



Ref. TR130
Decorado Bali

Semicircular de Ducha 2 Fijos + 2 Puertas Correderas

Ref.	Radio	Plato de Ducha	Ancho	Fondo	Apertura	Transparente PVP	Decorado Bali PVP
TR135	375	75x75	71-74	71-74	41	360 €	392 €
TR130	500	80x80	76-79	76-79	42	360 €	392 €
TR130	500	90x90	86-89	86-89	48	378 €	409 €
TR131	550	80x80	76-79	76-79	42	360 €	392 €
TR131	550	90x90	86-89	86-89	48	378 €	409 €

TR135 Radio 375. TR130 Radio 500 (Roca). TR131 Radio 550 (Ideal Standard)
Observaciones: posibilidad producción a medida (solo en vidrio transparente)

Complementos opcionales

Ref.	Medidas especiales Incremento por cada lado a modificar	PVP
INTR	Máximo por lado 110 cm	+30%



Liberty

Entrega inmediata (en vidrio transparente) • Rodamientos vistos con suave deslizamiento



Ref. LI130

Semicircular de Ducha

Semicircular de Ducha 2 Fijos + 2 Puertas Correderas

Ref.	Plato de Ducha	Ancho	Fondo	Apertura	Transparente PVP	Decorado PVP
LI130	80x80	76,5-79	76,5-79	40	514 €	670 €
LI130	90x90	86,5-89	86,5-89	45	534 €	690 €

Radio 500 (Roca)
Carglass, Master Carre y Mateado, no está disponible en este modelo de la serie Liberty

Complementos opcionales

Ref.	Medidas especiales	PVP
INLI	Incremento por cada lado a modificar Máximo por lado 110 cm	+25%

LIBERTY



131

grupoKassandra
www.kassandra.net

Panel fijo y Walking de Ducha

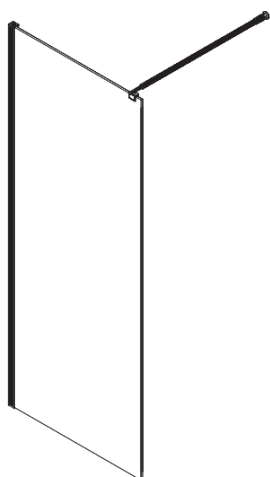

Fresh pág. 134



Fresh pág. 135



Fresh pág. 136

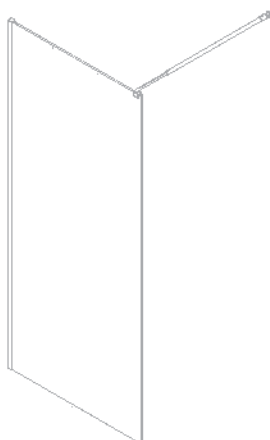

Serie 300 pág. 137

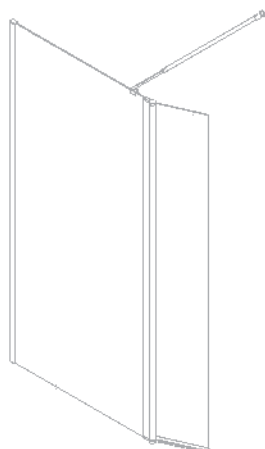

Serie 300 pág. 138

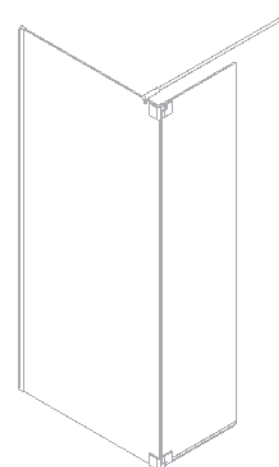

Fresh pág. 139



Nardi pág. 140

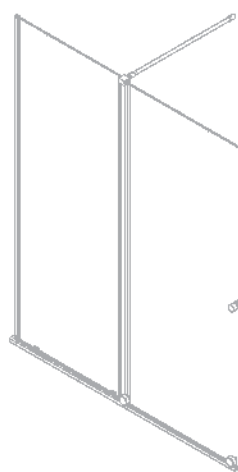

Volare pág. 141

Fresh

Entrega inmediata • Barra de sujeción extensible en acero inox. de 65 a 100 cm



Ref. FR643

FRESH

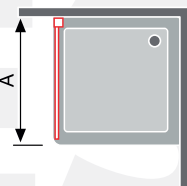

Panel Fijo de Ducha

Ref.	Ancho (A)	Transparente PVP	Decorado Square PVP
FR643	89,5-90,5	201 €	234 €
FR643	99,5-100,5	211 €	258 €
FR643	119,5-120,5	231 €	XXX

Compensación 1,5 cm
Opción: medidas especiales, fabricación a medida ver página 169



Fresh

Entrega inmediata • Barra de sujeción extensible en acero inox. de 65 a 100 cm



Ref. FR633



Ref. FR633 Decorado Clio

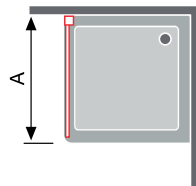

Panel Fijo de Ducha

Ref.	Ancho (A)	Transparente PVP	Decorado Clio PVP
FR633	78,5-80	158 €	162 €
FR633	88,5-90	168 €	174 €
FR633	98,5-100	179 €	185 €
FR633	108,5-110	190 €	197 €
FR633	118,5-120	201 €	208 €



Fresh

Entrega inmediata



Ref. FR703 Decorado Clio



Ref. FR703

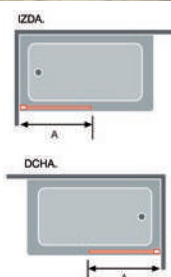

Panel Fijo de Ducha

Ref.	Ancho (A)	Transparente PVP	Decorado Clio PVP
FR703	89,5-90,5	208 €	230 €
FR703	99,5-100,5	224 €	246 €

Muy importante: para no paralizar su pedido indicar derecha o izquierda



S300

Entrega inmediata • Barra soporte en acero inox. extensible de 62 a 96 cm • Perfil a pared de compensación



Ref. TR003

Panel fijo y
Walking de Ducha

S300

Panel Fijo de Ducha

Ref.	Ancho (A)	Transparente PVP
TR003	78-79	262 €
TR003	88-89	282 €
TR003	98-99	310 €
TR003	108-109	344 €
TR003	118-119	372 €



137

grupoKassandra
www.kassandra.net

S300

Entrega inmediata • Barra soporte en acero inox. extensible de 59 a 100 cm • Perfil a pared con compensador de 1,5 cm



Ref. TR524 Decorado Clio



Ref. TR524

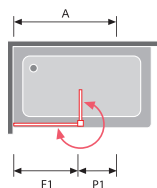

Panel Fijo de Ducha + Puerta Abatible

Ref.	Ancho (F1+P1)	Ancho (A)	Transparente PVP	Decorado Clio PVP
TR524	67,0+43,0	110	269 €	288 €
TR524	85,8+26,2	112	269 €	288 €
TR524	95,8+26,2	122	279 €	302 €
TR524	105,8+26,2	132	289 €	317 €



Fresh

Entrega inmediata · Barra soporte en acero inox. extensible de 62 a 96 cm



Ref. FR423

Panel fijo y
Walking de Ducha

Panel Fijo de Ducha + Puerta Abatible

Ref.
FR423

Ancho (F1+P1)
90+46

Transparente PVP
379 €

Muy importante: para no paralizar su pedido indicar derecha o izquierda

Observaciones: durante la ducha, la correcta funcionalidad de la puerta abatible es en posición de 90° (ver foto)

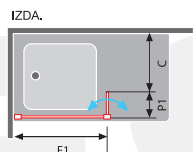
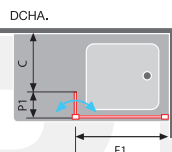



Ref. NA520

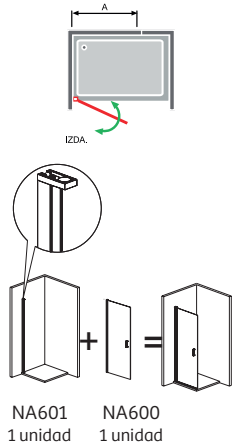

REF. NA520			Frente de Ducha Puerta Abatible sin Perfil de cierre		
			Guía de consulta técnica		
			Ref. Identificativa en albaranes y factura	Identificación del embalaje	Desarrollo Ver dibujo técnico
Ref.	Ancho (A)	Transparente PVP	Ref.	Puerta 1 (NA600)	Puerta P1
NA520	55-56,5	209 €	NA601 + 600	60	52,3
NA520	60-61,5	214 €	NA601 + 600	65	57,3
NA520	65-66,5	220 €	NA601 + 600	70	62,3
NA520	70-71,5	225 €	NA601 + 600	75	67,3
NA520	75-76,5	231 €	NA601 + 600	80	72,3

Compensación 1,5 cm

Ejemplo de pedido 1

Para una medida de hueco de 56 cm hay que ver rango de medida de ancho A (55-56,5)

Complemento opcional Nardi		
Ref.	Descripción	PVP
NA604	Perfil suplemento de 15 mm	21 €

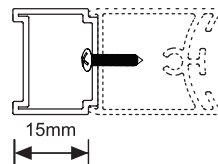

Ejemplo de pedido 2

Para una medida de hueco de 58 cm hay que ver rango de medida de ancho A (55-56,5) y hay que añadir el suplemento (NA 604)

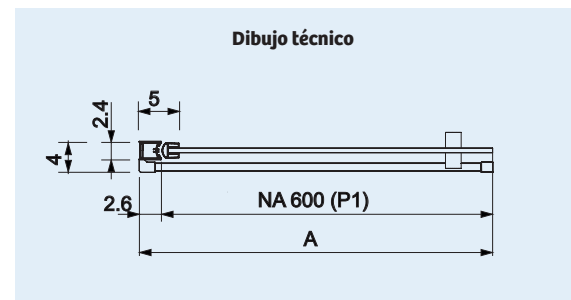

Volare

Entrega inmediata • Rodamientos de gran tamaño sobre perfil inferior regulables



Ref. VO102

Panel fijo y
Walking de Ducha

Frente de Ducha Fijo + Puerta Corredera con Tirante

Ref.	Ancho (L+P)	Transparente PVP	Decorado PVP
VO102	100-105	384 €	462 €
VO102	105-110	392 €	470 €
VO102	110-115	400 €	478 €
VO102	115-120	408 €	486 €
VO102	120-125	416 €	494 €
VO102	125-130	424 €	502 €
VO102	130-135	432 €	510 €
VO102	135-140	440 €	518 €
VO102	140-145	448 €	526 €
VO102	145-150	456 €	534 €
VO102	150-155	464 €	542 €
VO102	155-160	472 €	550 €
VO102	160-165	480 €	558 €

Dibujo Técnico

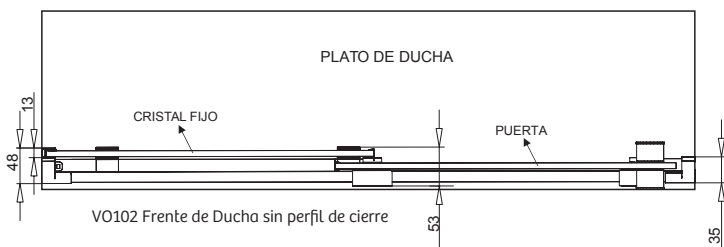

Importante: con vidrio decorado indicar la posición del fijo
 Vidrio Mateado, Carglass y Master Carre no está disponible en este modelo
Observaciones: para instalar la mampara según el modelo de la foto, deben prescindir del perfil de cierre que incluye en el embalaje



141

grupoKassandra
www.kassandra.net

Mamparas de Baño



Serie 300 pág. 144

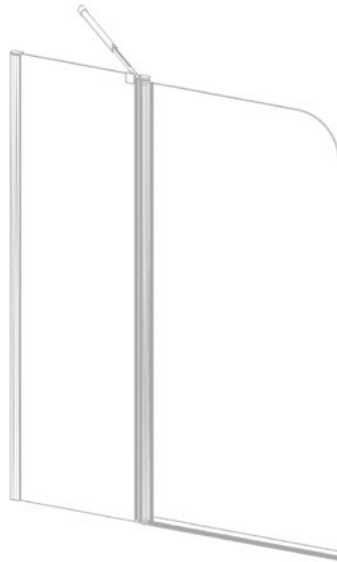

Serie 300 pág. 144



Serie 300 pág. 145

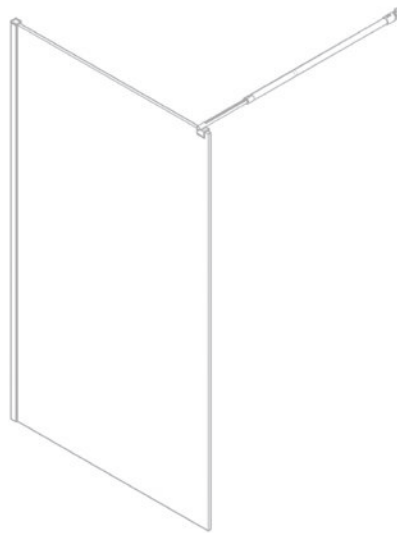

Serie 300 pág. 145

S300

Entrega inmediata



Ref. TR570

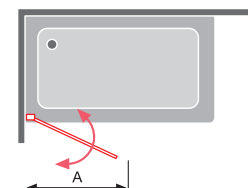
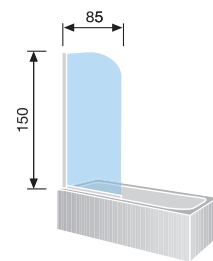

Frente de Baño Puerta Abatible

Ref.	Ancho (A)	Transparente PVP	Decorado Bali
TR570	85	112 €	129 €

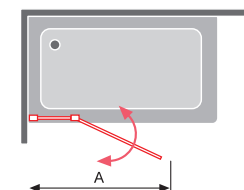
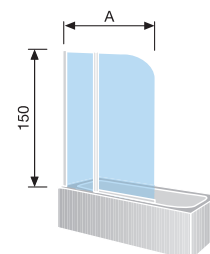

Frente de Baño Fijo+Puerta Abatible

Ref.	Ancho (A)	Transparente PVP
TR563	120 (48+72)	196 €





Ref. TR153

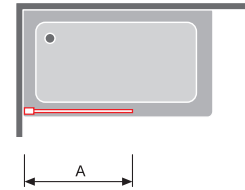
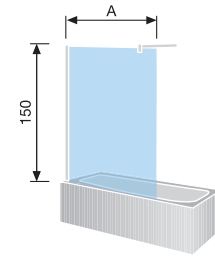

Panel Fijo de Baño

Ref.	Ancho (A)	Transparente PVP
TR153	85	149 €

Perfil a pared con compensador
Barra soporte en acero inox. extensible de 62 a 96 cm



Ref. TR573

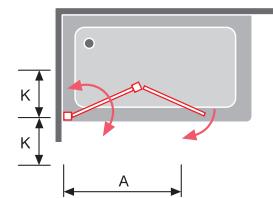
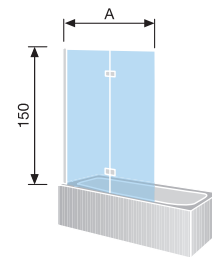

Frente de Baño Puerta Plegable y Abatible

Ref.	Ancho (A)	Ancho mampara plegada (K)	Transparente PVP
TR573	90	44	279 €



145

grupoKassandra
www.kassandra.net



**SUGAR • BOM
XENIA • SALÓ
FRESH • SENS
SABINA**



Mamparas de Baño y Ducha **Fabricación a medida**

Correderas • Plegables, Plegables + Abatibles, Abatibles
Panel Fijo de Ducha • Mamparas especiales
Mamparas de Baño • Vidrios Decorados, Datos técnicos

BÓN
NICA
SI

Correderas



Sugar

149

Sugar

Rodamientos dobles regulables



Ref. SU102 + SU103

Frente De Ducha Fijo + Puerta Corredera

Ref.	Ancho (A)	Apertura (C)	Transparente PVP	Decorado PVP	Mateado PVP	Master Carre PVP
SU102	Hasta 100	41,7	396 €	474 €	476 €	576 €
SU102	Hasta 110	46,7	408 €	486 €	496 €	606 €
SU102	Hasta 120	51,7	420 €	498 €	516 €	636 €
SU102	Hasta 130	56,7	432 €	510 €	536 €	666 €
SU102	Hasta 140	61,7	444 €	522 €	556 €	696 €
SU102	Hasta 150	66,7	456 €	534 €	576 €	726 €
SU102	Hasta 160	71,7	468 €	546 €	596 €	756 €
SU102	Hasta 170	76,7	480 €	558 €	616 €	786 €
SU102	Hasta 180	81,7	492 €	570 €	636 €	816 €

Muy importante: para no paralizar su pedido indicar derecha o izquierda

Importante: ancho (A) 100 cm medida mínima aconsejable

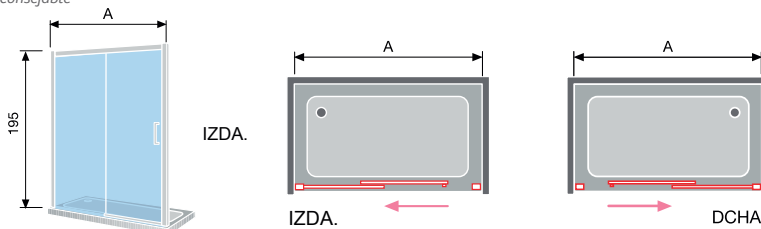

Lateral Fijo de Ducha

Ref.	Ancho (A)	Transparente PVP	Decorado PVP	Mateado PVP	Master Carre PVP
SU103	Hasta 60	282 €	321 €	330 €	390 €
SU103	Hasta 70	296 €	335 €	352 €	422 €
SU103	Hasta 80	311 €	350 €	375 €	455 €
SU103	Hasta 90	316 €	355 €	388 €	478 €

Muy importante: para no paralizar su pedido indicar derecha o izquierda

Dibujo Técnico

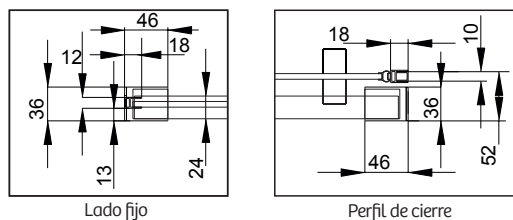

SU102 Frente de ducha

SUGAR



Sugar

Rodamientos dobles regulables



Ref. SU100

Frente de Ducha 2 Fijos + 2 Puertas Correderas

Ref.	Ancho (A)	Apertura (C)	Transparente PVP	Decorado PVP	Mateado PVP	Master Carre PVP
SU100	Hasta 140	57,9	503 €	659 €	615 €	755 €
SU100	Hasta 150	62,9	517 €	673 €	637 €	787 €
SU100	Hasta 160	67,9	531 €	687 €	659 €	819 €
SU100	Hasta 170	72,9	545 €	701 €	681 €	851 €
SU100	Hasta 180	77,9	559 €	715 €	703 €	883 €
SU100	Hasta 190	82,9	573 €	729 €	725 €	915 €

Importante: ancho (A) 130 cm medida mínima aconsejable

Lateral Fijo de Ducha

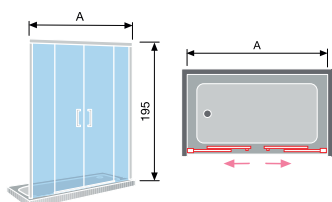

Ref.	Ancho (A)	Transparente PVP	Decorado PVP	Mateado PVP	Master Carre PVP
SU103	Hasta 60	282 €	321 €	330 €	390 €
SU103	Hasta 70	296 €	335 €	352 €	422 €
SU103	Hasta 80	311 €	350 €	375 €	455 €
SU103	Hasta 90	316 €	355 €	388 €	478 €

Muy importante: para no paralizar su pedido indicar derecha o izquierda





Ref. SU105

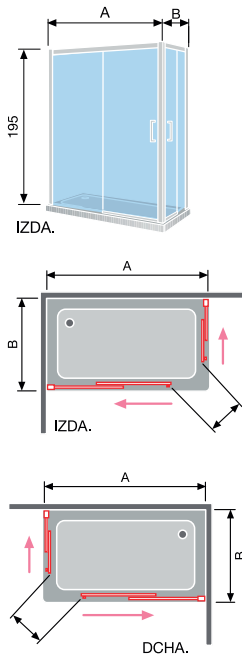

Angular de Ducha 2 Fijos + 2 Puertas Correderas

Ref.	Ancho + Fondo (A+B)	Transparente PVP	Decorado PVP	Mateado PVP	Master Carre PVP
SU105	Hasta 160	548 €	704 €	676 €	836 €
SU105	Hasta 170	562 €	718 €	698 €	868 €
SU105	Hasta 180	576 €	732 €	720 €	900 €
SU105	Hasta 190	590 €	746 €	742 €	932 €
SU105	Hasta 200	604 €	760 €	764 €	964 €
SU105	Hasta 210	618 €	774 €	786 €	996 €
SU105	Hasta 220	632 €	788 €	808 €	1.028 €
SU105	Hasta 230	646 €	802 €	830 €	1.060 €

Muy importante: para no paralizar su pedido indicar derecho o izquierda
Observaciones: medida máxima de lado recomendada 140 cm

Complementos opcionales serie Sugar

Ref.	Descripción	PVP
INSU	Incremento en ancho cada 10 cm o fracción (Altura máxima de fabricación 195 cm)	52 €

Acrisolamiento (Vidrios Decorados)

Pág. 190 hasta 201



Plegables
Plegables + Abatibles
Abatibles



Bombón



Salónica

Plegables,
plegables + abatibles,
abatibles



Xenia

Bombón



Frente de Ducha Plegable + Lateral Fijo

Ref.	Ancho + Fondo (A+B)	Blanco				Plata alto brillo			
		Transparente PVP	Decorado PVP	Mateado PVP	Master Carre PVP	Transparente PVP	Decorado PVP	Mateado PVP	Master Carre PVP
BO307	Hasta 130	713 €	813 €	817 €	947 €	734 €	822 €	838 €	968 €
BO307	Hasta 140	726 €	825 €	838 €	978 €	746 €	833 €	858 €	998 €
BO307	Hasta 150	739 €	838 €	859 €	1.009 €	757 €	845 €	877 €	1.027 €
BO307	Hasta 160	751 €	851 €	879 €	1.039 €	768 €	856 €	896 €	1.056 €
BO307	Hasta 170	764 €	864 €	900 €	1.070 €	779 €	867 €	915 €	1.085 €
BO307	Hasta 180	777 €	876 €	921 €	1.101 €	791 €	878 €	935 €	1.115 €

Muy importante: para no paralizar su pedido indicar derecha o izquierda
Observaciones: medida máxima de fabricación por puerta 90 cm
Observaciones: posición del tirador (vertical-horizontal) según medida puerta

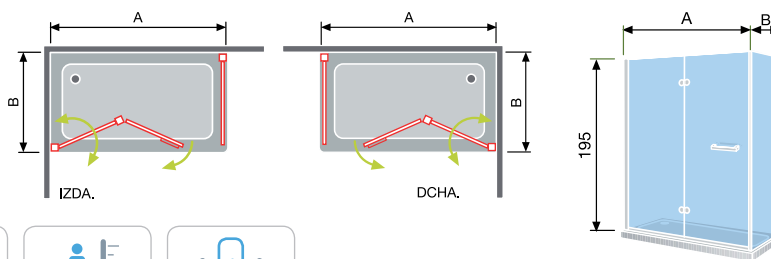

Bombón



Ref. BO302

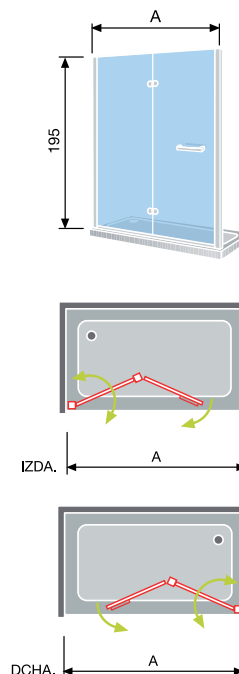

Plegables,
plegables + abatibles,
abatibles

Frente de Ducha Plegable

Ref.	Ancho (A)	Blanco				Plata alto brillo			
		Transparente PVP	Decorado PVP	Mateado PVP	Master Carre PVP	Transparente PVP	Decorado PVP	Mateado PVP	Master Carre PVP
BO300	Hasta 60	490 €	560 €	538 €	598 €	512 €	577 €	560 €	620 €
BO300	Hasta 70	503 €	573 €	559 €	629 €	525 €	589 €	581 €	651 €
BO300	Hasta 80	517 €	587 €	581 €	661 €	536 €	601 €	600 €	680 €
BO300	Hasta 90	530 €	600 €	602 €	692 €	549 €	613 €	621 €	711 €

Muy importante: para no paralizar su pedido indicar derecha o izquierda

Observaciones: medida máxima fabricación de puerta 90 cm

Observaciones: posición del tirador (vertical-horizontal) según medida puerta

Frente de Ducha Fijo + Puerta Plegable

Ref.	Ancho (A)	Blanco				Plata alto brillo			
		Transparente PVP	Decorado PVP	Mateado PVP	Master Carre PVP	Transparente PVP	Decorado PVP	Mateado PVP	Master Carre PVP
BO302	Hasta 100	728 €	820 €	808 €	908 €	775 €	872 €	855 €	955 €
BO302	Hasta 110	742 €	833 €	830 €	940 €	788 €	885 €	876 €	986 €
BO302	Hasta 120	755 €	847 €	851 €	971 €	800 €	897 €	896 €	1.016 €
BO302	Hasta 130	769 €	860 €	873 €	1.003 €	813 €	910 €	917 €	1.047 €
BO302	Hasta 140	782 €	874 €	894 €	1.034 €	825 €	922 €	937 €	1.077 €
BO302	Hasta 150	796 €	887 €	916 €	1.066 €	837 €	935 €	957 €	1.107 €
BO302	Hasta 160	809 €	901 €	937 €	1.097 €	850 €	947 €	978 €	1.138 €

Muy importante: para no paralizar su pedido indicar derecha o izquierda e indicar la medida del fijo (F1)

Observaciones: medida máxima fabricación de puerta 90 cm

Observaciones: posición del tirador (vertical-horizontal) según medida puerta

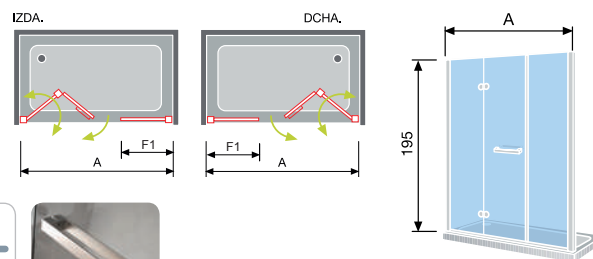

Bombón



Ref. BO305 (abierta)

Ref. BO305

Angular de Ducha Plegable + Abatible

Ref.	Ancho + Fondo (A+B)	Blanco				Plata alto brillo			
		Transparente PVP	Decorado PVP	Mateado PVP	Master Carre PVP	Transparente PVP	Decorado PVP	Mateado PVP	Master Carre PVP
BO305	Hasta 130	793 €	898 €	897 €	1.027 €	853 €	950 €	957 €	1.087 €
BO305	Hasta 140	807 €	913 €	919 €	1.059 €	867 €	964 €	979 €	1.119 €
BO305	Hasta 150	821 €	926 €	941 €	1.091 €	879 €	976 €	999 €	1.149 €
BO305	Hasta 160	835 €	941 €	963 €	1.123 €	892 €	989 €	1.020 €	1.180 €
BO305	Hasta 170	850 €	955 €	986 €	1.156 €	906 €	1.003 €	1.042 €	1.212 €
BO305	Hasta 180	864 €	969 €	1.008 €	1.188 €	919 €	1.016 €	1.063 €	1.243 €

Muy importante: para no paralizar su pedido indicar derecha o izquierda
Importante: medida máxima de fabricación por puerta 90 cm
Observaciones: posición del tirador (vertical-horizontal) según medida puerta

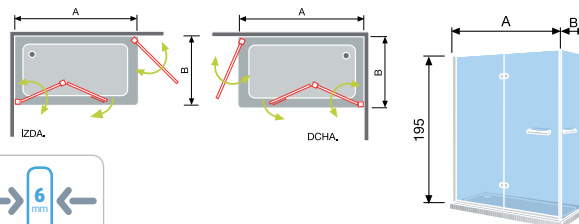



Ref. BO306 (abierta)



Ref. BO306

Plegables,
plegables + abatibles,
abatibles

Angular de Ducha Plegable

Ref.	Ancho + Fondo (A+B)	Blanco				Plata alto brillo			
		Transparente PVP	Decorado PVP	Mateado PVP	Master Carre PVP	Transparente PVP	Decorado PVP	Mateado PVP	Master Carre PVP
BO306	Hasta 130	1.055 €	1.064 €	1.159 €	1.289 €	1.188 €	1.049 €	1.292 €	1.422 €
BO306	Hasta 140	1.081 €	1.090 €	1.193 €	1.333 €	1.213 €	1.071 €	1.325 €	1.465 €
BO306	Hasta 150	1.105 €	1.115 €	1.225 €	1.375 €	1.237 €	1.092 €	1.357 €	1.507 €
BO306	Hasta 160	1.130 €	1.141 €	1.258 €	1.418 €	1.263 €	1.115 €	1.391 €	1.551 €
BO306	Hasta 170	1.156 €	1.166 €	1.292 €	1.462 €	1.289 €	1.137 €	1.425 €	1.595 €
BO306	Hasta 180	1.181 €	1.192 €	1.325 €	1.505 €	1.314 €	1.160 €	1.458 €	1.638 €

Muy importante: para no paralizar su pedido indicar derecha o izquierda

importante: medida máxima de fabricación por puerta 90 cm

Observaciones: posición del tirador (vertical-horizontal) según medida puerta

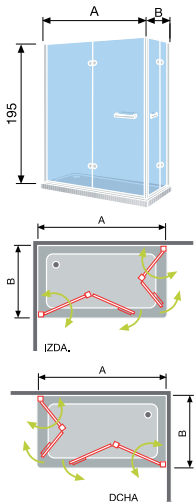

Complementos opcionales serie Bombón

Ref.	Descripción	PVP
INBO	Cada 10 cm o fracción	45 €
EASY CLEAN	Easy Clean, aplicación antical por hoja	38 €

Acabados Perfiles Aluminio



Blanco
Ref: 01



Anodizado
plata alto brillo
Ref: 16

Acristalamiento (Vidrios Decorados)

Pág. 190 hasta 201





Ref. SA502

Frente de Ducha Fijo + Puerta Abatible

Ref.	Ancho (A)	Blanco				Plata alto brillo			
		Transparente PVP	Decorado PVP	Mateado PVP	Master Carre PVP	Transparente PVP	Decorado PVP	Mateado PVP	Master Carre PVP
SA502	Hasta 100	435 €	513 €	515 €	615 €	499 €	577 €	579 €	679 €
SA502	Hasta 110	458 €	536 €	546 €	656 €	522 €	600 €	610 €	720 €
SA502	Hasta 120	480 €	558 €	576 €	696 €	544 €	622 €	640 €	760 €
SA502	Hasta 130	502 €	580 €	606 €	736 €	566 €	644 €	670 €	800 €
SA502	Hasta 140	525 €	603 €	637 €	777 €	589 €	667 €	701 €	841 €

Muy importante: para no paralizar su pedido indicar derecha o izquierda
Observaciones: indicar en el pedido la medida del fijo (F1)
 Medida máxima fabricación de puerta (P1) 90 cm

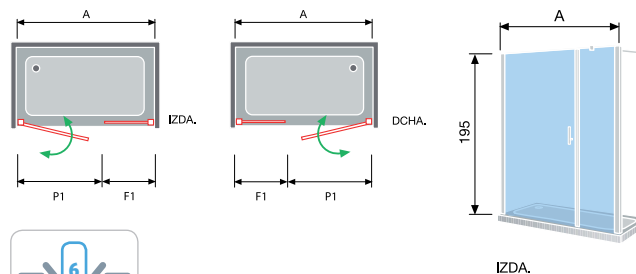

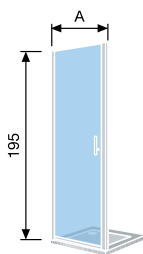

IZDA.

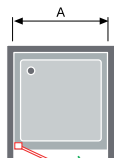

IZDA.

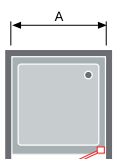

DCHA



Ref. SA500



Ref. SA501

Plegables,
plegables + abatibles,
abatibles

Frente de Ducha Puerta Abatible

Ref.	Ancho (A)	Blanco				Plata alto brillo			
		Transparente PVP	Decorado PVP	Mateado PVP	Master Carre PVP	Transparente PVP	Decorado PVP	Mateado PVP	Master Carre PVP
SA500	Hasta 60	297 €	336 €	345 €	405 €	352 €	391 €	400 €	460 €
SA500	Hasta 70	325 €	364 €	381 €	451 €	380 €	419 €	436 €	506 €
SA500	Hasta 80	353 €	392 €	417 €	497 €	408 €	447 €	472 €	552 €
SA500	Hasta 90	381 €	420 €	453 €	543 €	436 €	475 €	508 €	598 €

Muy importante: para no paralizar su pedido indicar derecha o izquierda

Medida máxima fabricación de puerta 90 cm

Observaciones: se puede combinar con el fijo Ref. SA513 para formar angulares

Frente de Ducha 2 Puertas Abatibles

Ref.	Ancho (A)	Blanco				Plata alto brillo			
		Transparente PVP	Decorado PVP	Mateado PVP	Master Carre PVP	Transparente PVP	Decorado PVP	Mateado PVP	Master Carre PVP
SA501	Hasta 80	444 €	522 €	508 €	588 €	511 €	589 €	575 €	655 €
SA501	Hasta 90	470 €	548 €	542 €	632 €	536 €	614 €	608 €	698 €
SA501	Hasta 100	496 €	574 €	576 €	676 €	562 €	640 €	642 €	742 €
SA501	Hasta 110	522 €	600 €	610 €	720 €	588 €	666 €	676 €	786 €
SA501	Hasta 120	548 €	626 €	644 €	764 €	614 €	692 €	710 €	830 €
SA501	Hasta 130	574 €	652 €	678 €	808 €	639 €	717 €	743 €	873 €
SA501	Hasta 140	600 €	678 €	712 €	852 v	665 €	743 €	777 €	917 €

Observaciones: medida máxima fabricación de puerta 90 cm

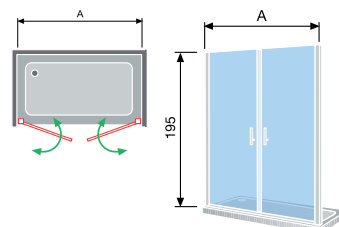

Salónica



Ref. SA503 + SA513

Frente de Ducha Fijo + Puerta Abatible

Ref.	Ancho (A)	Blanco				Plata alto brillo			
		Transparente PVP	Decorado PVP	Mateado PVP	Master Carre PVP	Transparente PVP	Decorado PVP	Mateado PVP	Master Carre PVP
SA503	Hasta 100	503 €	581 €	583 €	683 €	563 €	641 €	643 €	743 €
SA503	Hasta 110	524 €	602 €	612 €	722 €	584 €	662 €	672 €	782 €
SA503	Hasta 120	545 €	623 €	641 €	761 €	605 €	683 €	701 €	821 €
SA503	Hasta 130	566 €	644 €	670 €	800 €	626 €	704 €	730 €	860 €
SA503	Hasta 140	587 €	665 €	699 €	839 €	647 €	725 €	759 €	899 €

Muy importante: para no paralizar su pedido indicar derecha o izquierda
Observaciones: indicar en el pedido la medida del fijo (F1)
 Medida máxima fabricación de puerta (P1) 90 cm

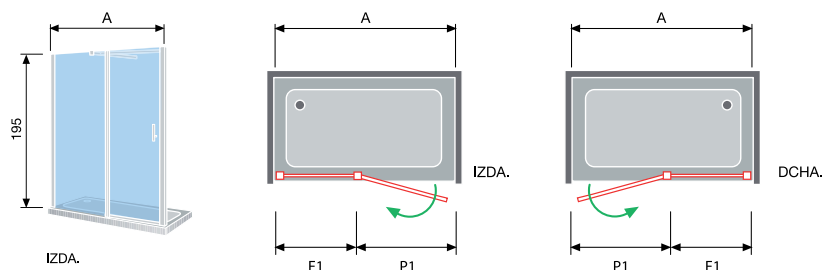

Lateral Fijo de Ducha

Ref.	Ancho (A)	Blanco				Plata alto brillo			
		Transparente PVP	Decorado PVP	Mateado PVP	Master Carre PVP	Transparente PVP	Decorado PVP	Mateado PVP	Master Carre PVP
SA513	Hasta 40	174 €	213 €	206 €	246 €	242 €	281 €	274 €	314 €
SA513	Hasta 50	202 €	241 €	242 €	292 €	270 €	309 €	310 €	360 €
SA513	Hasta 60	230 €	269 €	278 €	338 €	298 €	337 €	346 €	406 €
SA513	Hasta 70	258 €	297 €	314 €	384 €	326 €	365 €	382 €	452 €
SA513	Hasta 80	286 €	325 €	350 €	430 €	354 €	393 €	418 €	498 €
SA513	Hasta 90	314 €	353 €	386 €	476 €	382 €	421 €	454 €	544 €

Muy importante: para no paralizar su pedido indicar derecha o izquierda

Complementos opcionales serie Salónica

Ref.	Descripción	PVP
INSA	Incremento cada 10 cm o fracción blanco	30 €
INSA	Incremento cada 10 cm o fracción plata alto brillo	40 €
	Fijos especiales, con cortes irregulares	110 €
EASY CLEAN	Easy Clean, aplicación antical por hoja	38 €

Acabados Perfiles Aluminio



Blanco
Ref: 01

Anodizado
plata alto brillo
Ref: 16

Acristalamiento (Vidrios Decorados)

Pág. 190 hasta 201



Xenia



Ref. XE203



XE

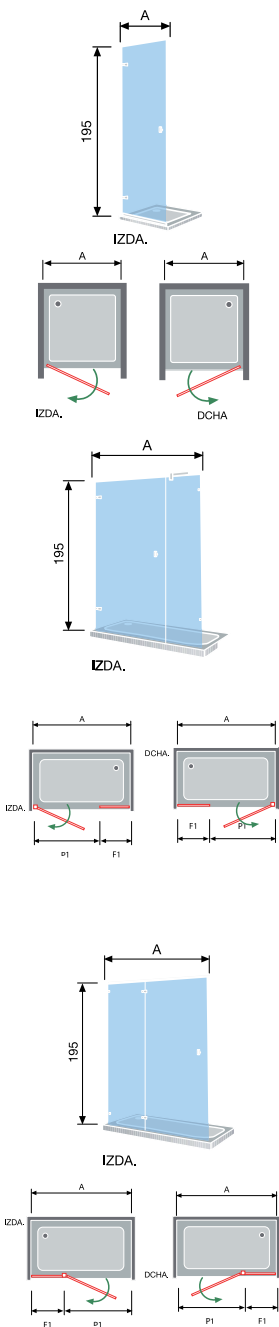

Frente de Ducha Puerta Abatible					
Ref.	Ancho (A)	Transparente PVP	Decorado PVP	Mateado PVP	Master Carre PVP
XE200	Hasta 70	364 €	391 €	434 €	490 €
XE200	Hasta 80	378 €	405 €	458 €	522 €
XE200	Hasta 90	392 €	419 €	482 €	554 €
XE200	Hasta 100	406 €	433 €	506 €	586 €

Muy importante: para no paralizar su pedido indicar derecha o izquierda

Frente de Ducha Fijo + Puerta Abatible					
Ref.	Ancho (P1+F1)	Transparente PVP	Decorado PVP	Mateado PVP	Master Carre PVP
XE202	Hasta 90	495 €	554 €	585 €	657 €
XE202	Hasta 100	518 €	576 €	618 €	698 €
XE202	Hasta 110	540 €	599 €	650 €	738 €
XE202	Hasta 120	563 €	621 €	683 €	779 €
XE202	Hasta 130	585 €	644 €	715 €	819 €
XE202	Hasta 140	608 €	666 €	748 €	860 €

Muy importante: para no paralizar su pedido indicar derecha o izquierda

Se aconseja para las puertas medida máxima de 80 cm

Observaciones: Indicar en el pedido medida del fijo (F1)

Este modelo se puede pedir con escuadras o perfiles al mismo precio

Con perfil indicar Ref. **XE402**

Frente de Ducha Fijo + Puerta Abatible					
Ref.	Ancho (A)	Transparente PVP	Decorado PVP	Mateado PVP	Master Carre PVP
XE203	Hasta 90	488 €	546 €	578 €	650 €
XE203	Hasta 100	503 €	561 €	603 €	683 €
XE203	Hasta 110	518 €	576 €	628 €	716 €
XE203	Hasta 120	533 €	591 €	653 €	749 €

Importante: para no paralizar su pedido indicar derecha o izquierda

Se aconseja para las puertas medida máxima de 80 cm

Observaciones: indicar en el pedido medida del fijo (F1)

Este modelo se puede pedir con escuadras o perfiles al mismo precio

Con perfil indicar Ref. **XE403**

Lateral Fijo De Ducha					
Ref.	Ancho (A)	Transparente PVP	Decorado PVP	Mateado PVP	Master Carre PVP
XE213	Hasta 70	301 €	328 €	371 €	427 €
XE213	Hasta 80	317 €	344 €	397 €	461 €
XE213	Hasta 90	333 €	360 €	423 €	495 €
XE213	Hasta 100	350 €	377 €	450 €	530 €

Muy importante: para no paralizar su pedido indicar derecha o izquierda

Observaciones: este modelo se puede pedir con escuadras o perfiles al mismo precio

Con perfil indicar Ref. **XE413**

Complementos opcionales serie Xenia

Ref.	Descripción	PVP
INXE	Incremento en ancho cada 10 cm o fracción	55 €
	Fijos especiales, cor cortes irregulares	110 €
EASY CLEAN	Easy Clean, aplicación especial por hoja	38 €

Acristalamiento (Vidrios Decorados)

Pág. 190 hasta 201

Decorado Carglass no está disponible en La Serie Xenia

Panel fijo y Walking de Ducha



Panel fijo y
Walking de Duchta



Fresh



Ref. FR603 Perfil Negro Mate, Decorado Square (Monocolor)





Ref. FR603 Perfil Blanco



Ref. FR603 Perfil Blanco, decorado Square (Monocolor)

Panel fijo y
Walking de Ducha

Panel Fijo de Ducha

Color perflería Blanco, Anodizado Negro Mate o Plata Alto Brillo

Ref.	Ancho (F1)	Vidrio templado 6 mm				Vidrio templado 8 mm			
		Transparente PVP	Decorado Monocolor PVP	Mateado PVP	Master Carre PVP	Transparente PVP	Decorado Monocolor PVP	Mateado PVP	Master Carre PVP
FR603	Hasta 90	280 €	358 €	372 €	323 €	315 €	380 €	431 €	506 €
FR603	Hasta 100	320 €	379 €	393 €	358 €	340 €	405 €	459 €	541 €
FR603	Hasta 110	xxx	xxx	xxx	xxx	375 €	470 €	486 €	576 €
FR603	Hasta 120	xxx	xxx	xxx	xxx	396 €	495 €	514 €	614 €

Importante: indicar en el pedido las medida (F1) y espesor de vidrios e indicar derecha o izquierda
 En plata alto brillo la barra estabilizadora de acero inox. (redonda) es de 100 cm
 En blanco y anodizado negro mate la barra estabilizadora de acero inox. (cuadrada) es de 100 cm
 Ancho máximo F1 = 140 cm

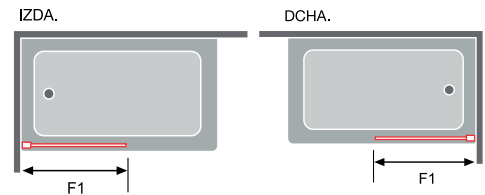

RESH

169

Fresh

Unión a pared con escuadra o perfil



Ref. FR023 con escuadras a pared

Panel Fijo De Ducha + Puerta Abatible

Ref.	Ancho (F1 + P1)	Transparente PVP	Decorado PVP	Mateado PVP	MasterCarre PVP
FR023	Hasta 140	503 €	581 €	643 €	755 €
FR023	Hasta 150	525 €	603 €	675 €	795 €
FR023	Hasta 160	550 €	628 €	710 €	838 €

Muy importante: para no paralizar su pedido indicar derecha o izquierda

Observaciones: este modelo se puede pedir con escuadras o perfil a pared. Con perfil indicar ref. FR623

La barra estabilizadora se entrega con longitud de 100 cm

Ancho máximo F1 = 140 cm. Paso mínimo aconsejable (C) = 45 cm

Indicar en el pedido las medidas (F1 y P1) y espesor de vidrios e indicar derecha o izquierda

Observaciones: durante la ducha, la correcta funcionalidad de la puerta abatible es en posición de 90° (ver foto)

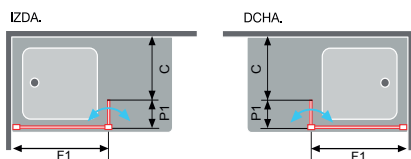

Complementos opcionales serie Fresh

Ref.	Descripción	PVP
INFR	Incremento cada 10 cm o fracción con cristal 6 mm	45 €
INFR	Incremento cada 10 cm o fracción con cristal 8 mm	50 €
	Fijos especiales, con cortes irregulares	110 €
EASY CLEAN	Easy Clean, aplicación antical por hoja	38 €

Acristalamiento (Vidrios Decorados)

Pág. 190 hasta 201



Salónica

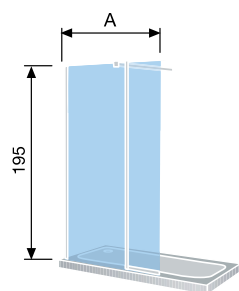

IZDA.

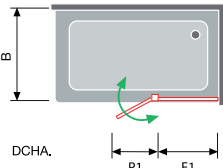
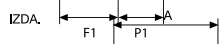
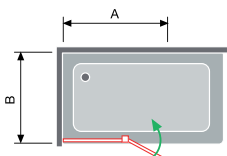

Ref. SA524

Panel fijo y
Walking de Duchas

Frente De Duchas Fijo + Puerta Abatible

Ref.	Ancho (A) (F1 + P1)	Blanco				Plata alto brillo			
		Transparente PVP	Decorado PVP	Mateado PVP	Master Carre PVP	Transparente PVP	Decorado PVP	Mateado PVP	Master Carre PVP
SA524	Hasta 108	314 €	392 €	400 €	508 €	378 €	456 €	464 €	572 €
SA524	Hasta 118	337 €	415 €	431 €	549 €	406 €	484 €	500 €	618 €
SA524	Hasta 128	360 €	438 €	462 €	590 €	434 €	512 €	536 €	664 €

Muy importante: para no paralizar su pedido indicar derecha o izquierda

Indicar en el pedido la medida del fijo (F1) y de la puerta (P1)

Observaciones: medida máxima fabricación de puerta (P1) 90 cm

Complementos opcionales serie Salónica

Ref.	Descripción	PVP
INSA	Incremento cada 10 cm o fracción blanco	30 €
INSA	Incremento cada 10 cm o fracción plata alto brillo	40 €
	Fijos especiales, con cortes irregulares	110 €
EASY CLEAN	Easy Clean, aplicación antical por hoja	38 €

Acabados Perfiles Aluminio



Blanco
Ref: 01



Anodizado
plata alto brillo
Ref: 16

Acrilamiento (Vidrios Decorados)

Pág. 190 hasta 201



Mamparas especiales



Sensi (PMR)

173

Sensi (PMR)

Su movilidad en las puertas y su exclusivo tirador de Cassandra hace fácil el acceso a la ducha a personas mayores o con movilidad reducida (PMR). También facilita la ducha diaria de los más pequeños • Tirador sólo en cromo



Ref. SN519

Frente de Ducha Fijo + 2 Puertas Divididas Abatibles

Ref.	Ancho (A)	Blanco				Plata alto brillo			
		Transparente PVP	Decorado PVP	Mateado PVP	Master Carre PVP	Transparente PVP	Decorado PVP	Mateado PVP	Master Carre PVP
SN519	Hasta 120	860 €	977 €	956 €	1.076 €	963 €	1.080 €	1.059 €	1.179 €
SN519	Hasta 130	888 €	1.005 €	992 €	1.122 €	995 €	1.112 €	1.099 €	1.229 €
SN519	Hasta 140	916 €	1.033 €	1.028 €	1.168 €	1.026 €	1.143 €	1.138 €	1.278 €
SN519	Hasta 150	944 €	1.061 €	1.064 €	1.214 €	1.057 €	1.174 €	1.177 €	1.327 €
SN519	Hasta 160	972 €	1.089 €	1.100 €	1.260 €	1.089 €	1.206 €	1.217 €	1.377 €

Muy importante: para no paralizar su pedido indicar derecha o izquierda

Indicar medida del fijo (F1)

Observaciones: medida máxima de fabricación por puerta 90 cm

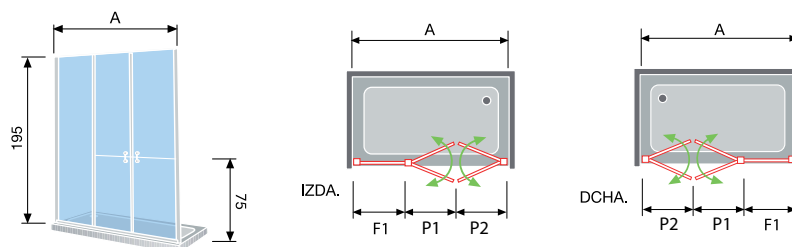

Sensi (PMR)

Su movilidad en las puertas y su exclusivo tirador de Cassandra hace fácil el acceso a la ducha a personas mayores o con movilidad reducida (PMR)
También facilita la ducha diaria de los más pequeños • Tirador sólo en cromo



Mamparas especiales

Frente de Ducha Fijo + Puerta Dividida Abatible

Ref.	Ancho (A)	Blanco				Plata alto brillo			
		Transparente PVP	Decorado PVP	Mateado PVP	Master Carre PVP	Transparente PVP	Decorado PVP	Mateado PVP	Master Carre PVP
SN502	Hasta 90	630 €	708 €	702 €	792 €	706 €	784 €	778 €	868 €
SN502	Hasta 100	658 €	736 €	738 €	838 €	737 €	815 €	817 €	917 €
SN502	Hasta 110	686 €	764 €	774 €	884 €	768 €	846 €	856 €	966 €
SN502	Hasta 120	714 €	792 €	810 €	930 €	800 €	878 €	896 €	1.016 €

Muy importante: para no paralizar su pedido indicar derecha o izquierda
Indicar medida del fijo (F1)

Observaciones: medida máxima de fabricación por puerta 90 cm

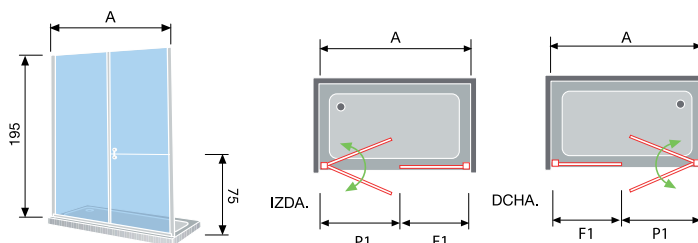

175

grupoKassandra
www.kassandra.net

Sensi (PMR)

Su movilidad en las puertas y su exclusivo tirador de Cassandra hace fácil el acceso a la ducha a personas mayores o con movilidad reducida (PMR). También facilita la ducha diaria de los más pequeños • Tirador sólo en cromo



Ref. SN311 (abierta)

Ref. SN311

Fronte de Ducha Puerta Dividida Plegable + Puerta Plegable

Ref.	Ancho (A)	Blanco				Plata alto brillo			
		Transparente PVP	Decorado PVP	Mateado PVP	Master Carre PVP	Transparente PVP	Decorado PVP	Mateado PVP	Master Carre PVP
SN311	Hasta 140	1.180 €	1.258 €	1.292 €	1.432 €	1.322 €	1.400 €	1.434 €	1.574 €
SN311	Hasta 150	1.208 €	1.286 €	1.328 €	1.478 €	1.353 €	1.431 €	1.473 €	1.623 €
SN311	Hasta 160	1.236 €	1.314 €	1.364 €	1.524 €	1.384 €	1.462 €	1.512 €	1.672 €
SN311	Hasta 170	1.264 €	1.342 €	1.400 €	1.570 €	1.416 €	1.494 €	1.552 €	1.722 €
SN311	Hasta 180	1.292 €	1.370 €	1.436 €	1.616 €	1.447 €	1.525 €	1.591 €	1.771 €

Muy importante: para no paralizar su pedido indicar derecha o izquierda
Indicar medida del fijo (F1)

Observaciones: medida máxima de fabricación por puerta 90 cm

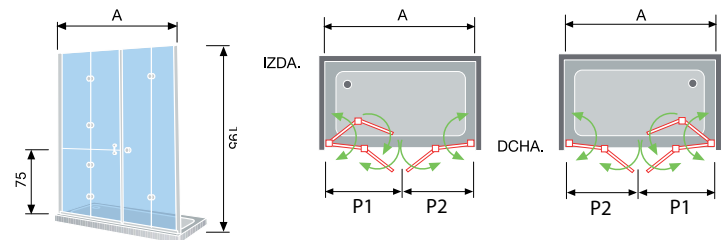

Sensi (PMR)

Su movilidad en las puertas y su exclusivo tirador de Cassandra hace fácil el acceso a la ducha a personas mayores o con movilidad reducida (PMR)

También facilita la ducha diaria de los más pequeños • Tirador sólo en cromo



Ref. SN405 (abierta)

Ref. SN405

Mamparas especiales

Angular de Ducha 2 Fijos + 2 Puertas Divididas Abatibles

Ref.	Ancho + Fondo (A+B)	Blanco				Plata alto brillo			
		Transparente PVP	Decorado PVP	Mateado PVP	Master Carre PVP	Transparente PVP	Decorado PVP	Mateado PVP	Master Carre PVP
SN405	Hasta 200	1.416 €	1.572 €	1.576 €	1.776 €	1.586 €	1742 €	1.746 €	1.946 €
SN405	Hasta 210	1.444 €	1.600 €	1.612 €	1.822 €	1.617 €	1773 €	1.785 €	1.995 €
SN405	Hasta 220	1.472 €	1.628 €	1.648 €	1.868 €	1.649 €	1805 €	1.825 €	2.045 €
SN405	Hasta 230	1.500 €	1.656 €	1.684 €	1.914 €	1.680 €	1836 €	1.864 €	2.094 €
SN405	Hasta 240	1.528 €	1.684 €	1.720 €	1.960 €	1.711 €	1867 €	1.903 €	2.143 €

Muy importante: para no paralizar su pedido indicar derecha o izquierda
Indicar medida de los fijos (F1 y F2)

Observaciones: medida máxima de fabricación por puerta 90 cm

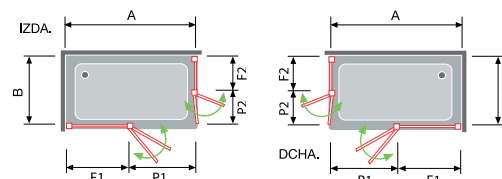
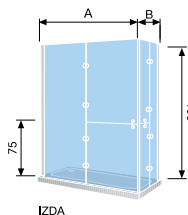

177

Su movilidad en las puertas y su exclusivo tirador de Kassandra hace fácil el acceso a la ducha a personas mayores o con movilidad reducida (PMR). También facilita la ducha diaria de los más pequeños • Tirador sólo en cromo

Frente de Ducha 2 Puertas Divididas Abatibles

Ref.	Ancho (A)	Blanco				Plata alto brillo			
		Transparente PVP	Decorado PVP	Mateado PVP	Master Carre PVP	Transparente PVP	Decorado PVP	Mateado PVP	Master Carre PVP
SN501	Hasta 90	740 €	818 €	812 €	902 €	829 €	907 €	901 €	991 €
SN501	Hasta 100	768 €	846 €	848 €	948 €	860 €	938 €	940 €	1.040 €
SN501	Hasta 110	796 €	874 €	884 €	994 €	892 €	970 €	980 €	1.090 €
SN501	Hasta 120	824 €	902 €	920 €	1.040 €	923 €	1.001 €	1.019 €	1.139 €
SN501	Hasta 130	852 €	930 €	956 €	1.086 €	954 €	1.032 €	1.058 €	1.188 €
SN501	Hasta 140	880 €	958 €	992 €	1.132 €	986 €	1.064 €	1.098 €	1.238 €

Importante: medida máxima de fabricación por puerta 90 cm

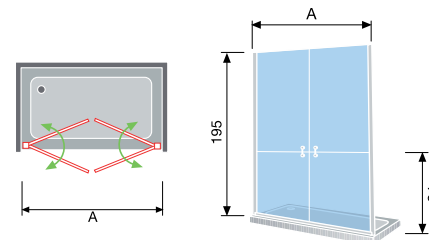

Frente de Ducha Puerta Abatible + Puerta Dividida Abatible

Ref.	Ancho (A)	Blanco				Plata alto brillo			
		Transparente PVP	Decorado PVP	Mateado PVP	Master Carre PVP	Transparente PVP	Decorado PVP	Mateado PVP	Master Carre PVP
SN511	Hasta 90	740 €	818 €	812 €	902 €	829 €	907 €	901 €	991 €
SN511	Hasta 100	768 €	846 €	848 €	948 €	860 €	938 €	940 €	1.040 €
SN511	Hasta 110	796 €	874 €	884 €	994 €	892 €	970 €	980 €	1.090 €
SN511	Hasta 120	824 €	902 €	920 €	1.040 €	923 €	1.001 €	1.019 €	1.139 €

Muy importante: para no paralizar su pedido indicar derecha o izquierda
Observaciones: medida máxima de fabricación por puerta 90 cm

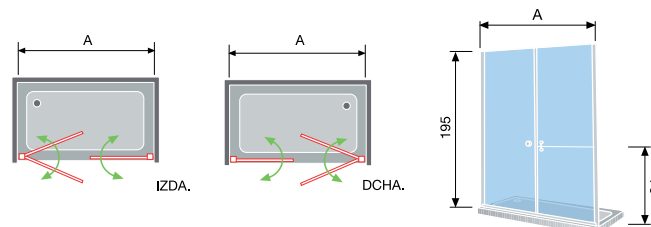

Frente de Ducha 2 Fijos + Puerta Dividida Abatible

Ref.	Ancho (A)	Blanco				Plata alto brillo			
		Transparente PVP	Decorado PVP	Mateado PVP	Master Carre PVP	Transparente PVP	Decorado PVP	Mateado PVP	Master Carre PVP
SN517	Hasta 110	876 €	993 €	964 €	1.074 €	981 €	1.098 €	1.069 €	1.179 €
SN517	Hasta 120	904 €	1.021 €	1.000 €	1.120 €	1.012 €	1.129 €	1.108 €	1.228 €
SN517	Hasta 130	932 €	1.049 €	1.036 €	1.166 €	1.044 €	1.161 €	1.148 €	1.278 €
SN517	Hasta 140	960 €	1.077 €	1.072 €	1.212 €	1.075 €	1.192 €	1.187 €	1.327 €
SN517	Hasta 150	988 €	1.105 €	1.108 €	1.258 €	1.107 €	1.224 €	1.227 €	1.377 €
SN517	Hasta 160	1.016 €	1.133 €	1.144 €	1.304 €	1.138 €	1.255 €	1.266 €	1.426 €

Importante: para no paralizar su pedido indicar derecha o izquierda
Indicar medida del fijo (F1 y F2)
Observaciones: medida máxima de fabricación por puerta 90 cm

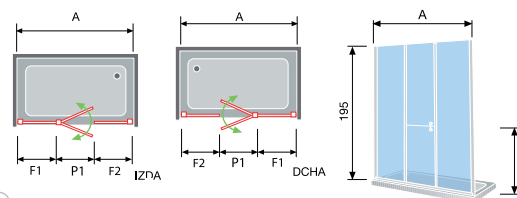

Sensi (PMR)

Su movilidad en las puertas y su exclusivo tirador de Cassandra hace fácil el acceso a la ducha a personas mayores o con movilidad reducida (PMR)

También facilita la ducha diaria de los más pequeños • Tirador sólo en cromo

Frente de Ducha Puerta Dividida Plegable

Ref.	Ancho (A)	Blanco				Plata alto brillo			
		Transparente PVP	Decorado PVP	Mateado PVP	Master Carre PVP	Transparente PVP	Decorado PVP	Mateado PVP	Master Carre PVP
SN300	Hasta 80	826 €	865 €	890 €	970 €	925 €	964 €	989 €	1.069 €
SN300	Hasta 90	854 €	893 €	926 €	1.016 €	956 €	995 €	1.028 €	1.118 €

Muy importante: para no paralizar su pedido indicar derecha o izquierda

Observaciones: medida máxima de fabricación por puerta 90 cm

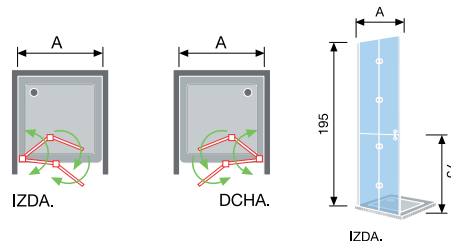

Frente de Ducha 2 Puertas Divididas Plegables

Ref.	Ancho (A)	Blanco				Plata alto brillo			
		Transparente PVP	Decorado PVP	Mateado PVP	Master Carre PVP	Transparente PVP	Decorado PVP	Mateado PVP	Master Carre PVP
SN301	Hasta 140	1.276 €	1.354 €	1.388 €	1.528 €	1.429 €	1.507 €	1.541 €	1.681 €
SN301	Hasta 150	1.304 €	1.382 €	1.424 €	1.574 €	1.460 €	1.538 €	1.580 €	1.730 €
SN301	Hasta 160	1.332 €	1.410 €	1.460 €	1.620 €	1.492 €	1.570 €	1.620 €	1.780 €
SN301	Hasta 170	1.360 €	1.438 €	1.496 €	1.666 €	1.523 €	1.601 €	1.659 €	1.829 €
SN301	Hasta 180	1.388 €	1.466 €	1.532 €	1.712 €	1.555 €	1.633 €	1.699 €	1.879 €

Observaciones: medida máxima de fabricación por puerta 90 cm

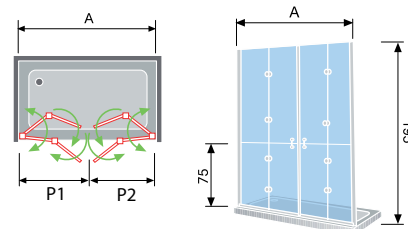

SENSI



Mamparas especiales

179

grupoKassandra
www.kassandra.net

Sensi (PMR)

Su movilidad en las puertas y su exclusivo tirador de Kassandra hace fácil el acceso a la ducha a personas mayores o con movilidad reducida (PMR). También facilita la ducha diaria de los más pequeños • Tirador sólo en cromo

Angular de Ducha 2 Puertas Divididas Abatibles

Ref.	Ancho + Fondo (A+B)	Blanco				Plata alto brillo			
		Transparente PVP	Decorado PVP	Mateado PVP	Master Carre PVP	Transparente PVP	Decorado PVP	Mateado PVP	Master Carre PVP
SN516	Hasta 160	995 €	1.073 €	1.123 €	1.283 €	1.114 €	1.192 €	1.242 €	1.402 €
SN516	Hasta 170	1.023 €	1.101 €	1.159 €	1.329 €	1.146 €	1.224 €	1.282 €	1.452 €
SN516	Hasta 180	1.051 €	1.129 €	1.195 €	1.375 €	1.177 €	1.255 €	1.321 €	1.501 €

Muy importante: para no paralizar su pedido indicar derecha o izquierda
Observaciones: medida máxima de fabricación por puerta 90 cm

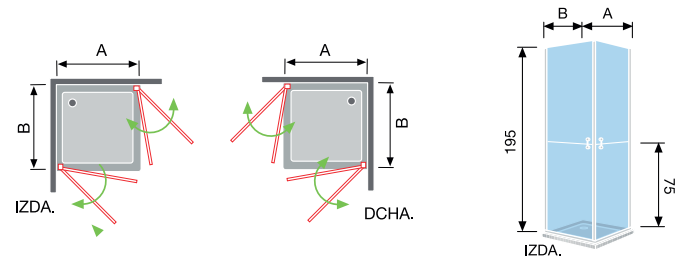

Angular de Ducha 2 Puertas Divididas Plegables

Ref.	Ancho + Fondo (A+B)	Blanco				Plata alto brillo			
		Transparente PVP	Decorado PVP	Mateado PVP	Master Carre PVP	Transparente PVP	Decorado PVP	Mateado PVP	Master Carre PVP
SN306	Hasta 160	1.332 €	1.410 €	1.460 €	1.620 €	1.492 €	1.570 €	1.620 €	1.780 €
SN306	Hasta 170	1.360 €	1.438 €	1.496 €	1.666 €	1.523 €	1.601 €	1.659 €	1.829 €
SN306	Hasta 180	1.388 €	1.466 €	1.532 €	1.712 €	1.555 €	1.633 €	1.699 €	1.879 €

Muy importante: para no paralizar su pedido indicar derecha o izquierda
Observaciones: medida máxima de fabricación por puerta 90 cm

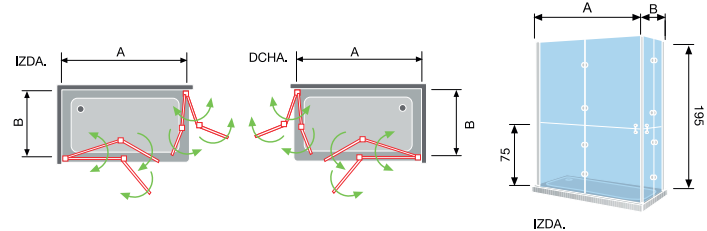

Angular de Ducha Fijo + Puerta Dividida Abatible + Puerta Abatible

Ref.	Ancho + Fondo (A+B)	Blanco				Plata alto brillo			
		Transparente PVP	Decorado PVP	Mateado PVP	Master Carre PVP	Transparente PVP	Decorado PVP	Mateado PVP	Master Carre PVP
SN521	Hasta 180	1.010 €	1.127 €	1.154 €	1.334 €	1.131 €	1.248 €	1.275 €	1.455 €
SN521	Hasta 190	1.038 €	1.155 €	1.190 €	1.380 €	1.163 €	1.280 €	1.315 €	1.505 €
SN521	Hasta 200	1.066 €	1.183 €	1.226 €	1.426 €	1.194 €	1.311 €	1.354 €	1.554 €
SN521	Hasta 210	1.094 €	1.211 €	1.262 €	1.472 €	1.225 €	1.342 €	1.393 €	1.603 €
SN521	Hasta 220	1.122 €	1.239 €	1.298 €	1.518 €	1.257 €	1.374 €	1.433 €	1.653 €
SN521	Hasta 230	1.150 €	1.267 €	1.334 €	1.564 €	1.288 €	1.405 €	1.472 €	1.702 €

Muy importante: para no paralizar su pedido indicar derecha o izquierda
 Indicar medida del fijo (F1)
Observaciones: medida máxima de fabricación por puerta 90 cm

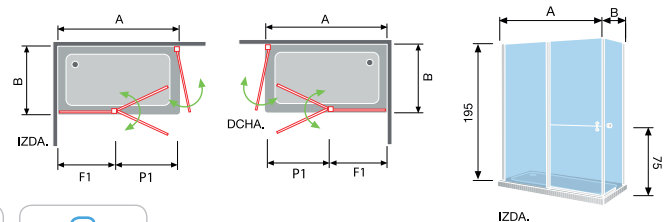

Sensi (PMR)

Su movilidad en las puertas y su exclusivo tirador de Kassandra hace fácil el acceso a la ducha a personas mayores o con movilidad reducida (PMR)
También facilita la ducha diaria de los más pequeños • Tirador sólo en cromo

Angular De Ducha Fijo + 2 Puertas Divididas Abatibles

Ref.	Ancho + Fondo (A+B)	Blanco				Plata alto brillo			
		Transparente PVP	Decorado PVP	Mateado PVP	Master Carre PVP	Transparente PVP	Decorado PVP	Mateado PVP	Master Carre PVP
SN510	Hasta 160	1.036 €	1.153 €	1.164 €	1.324 €	1.160 €	1.277 €	1.288 €	1.448 €
SN510	Hasta 170	1.064 €	1.182 €	1.200 €	1.370 €	1.192 €	1.309 €	1.328 €	1.498 €
SN510	Hasta 180	1.092 €	1.209 €	1.236 €	1.416 €	1.223 €	1.340 €	1.367 €	1.547 €
SN510	Hasta 190	1.120 €	1.237 €	1.272 €	1.462 €	1.254 €	1.371 €	1.406 €	1.596 €
SN510	Hasta 200	1.148 €	1.265 €	1.308 €	1.508 €	1.286 €	1.403 €	1.446 €	1.646 €

Muy importante: para no paralizar su pedido indicar derecha o izquierda
Indicar medida del fijo (F1)

Observaciones: medida máxima de fabricación por puerta 90 cm

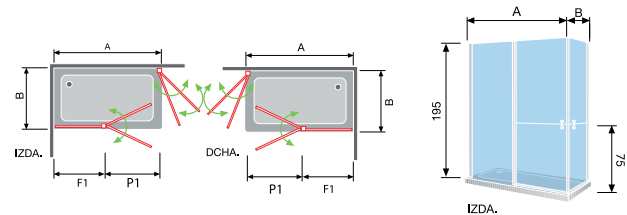

Lateral Fijo de Ducha

Ref.	Ancho (A)	Blanco				Plata alto brillo			
		Transparente PVP	Decorado PVP	Mateado PVP	Master Carre PVP	Transparente PVP	Decorado PVP	Mateado PVP	Master Carre PVP
SA513	Hasta 40	174 €	213 €	206 €	246 €	242 €	281 €	274 €	314 €
SA513	Hasta 50	202 €	241 €	242 €	292 €	270 €	309 €	310 €	360 €
SA513	Hasta 60	230 €	269 €	278 €	338 €	298 €	337 €	346 €	406 €
SA513	Hasta 70	258 €	297 €	314 €	384 €	326 €	365 €	382 €	452 €
SA513	Hasta 80	286 €	325 €	350 €	430 €	354 €	393 €	418 €	498 €
SA513	Hasta 90	314 €	353 €	386 €	476 €	382 €	421 €	454 €	544 €

Muy importante: para no paralizar su pedido indicar derecha o izquierda

Complementos opcionales serie Sensi

Ref.	Descripción	PVP
INSN	Incremento cada 10 cm o fracción	45 €
	Fijos especiales, con cortes irregulares	110 €
EASY CLEAN	Easy Clean, aplicación antical por hoja	38 €

Acrilamiento (Vidrios Decorados)

Pág. 190 hasta 201

Acabados Perfiles Aluminio



Blanco
Ref: 01



Anodizado
plata alto brillo
Ref: 16

Mamparas especiales



Mamparas de Baño



Sugar pág. 184



Sabina pág. 186

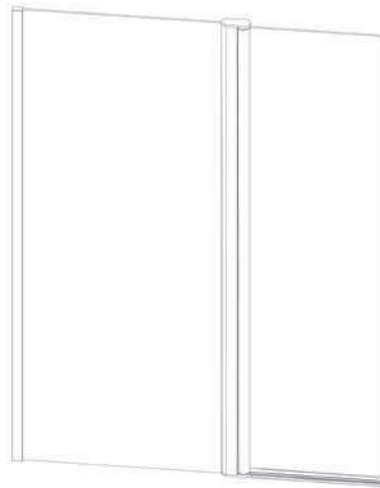

Salónica pág. 188

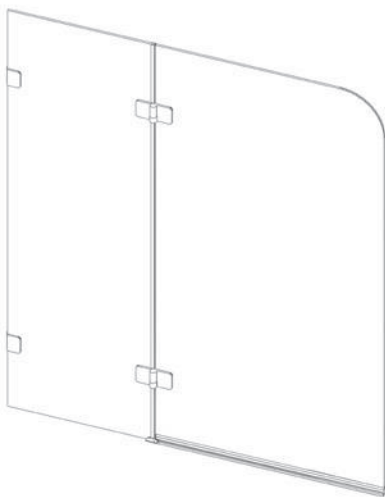

Xenia pág. 189

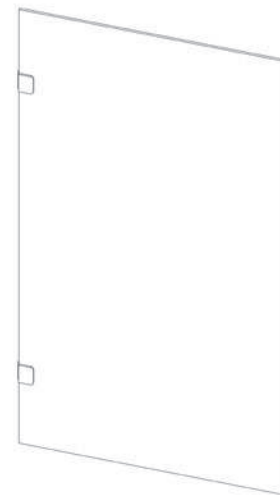

Fresh pág. 189

Sugar

Rodamientos dobles regulables



Ref. SU152 + SU153

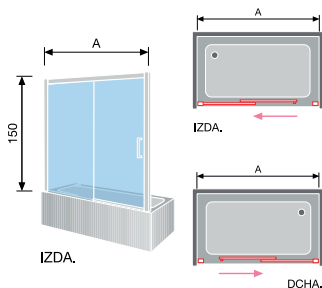

Frente de Baño Fijo + Puerta Corredera					
Ref.	Ancho (A)	Transparente PVP	Decorado PVP	Mateado PVP	Master Carre PVP
SU152	Hasta 100	349 €	427 €	409 €	484 €
SU152	Hasta 110	367 €	445 €	433 €	516 €
SU152	Hasta 120	385 €	463 €	457 €	547 €
SU152	Hasta 130	403 €	481 €	481 €	579 €
SU152	Hasta 140	421 €	499 €	505 €	610 €
SU152	Hasta 150	439 €	517 €	529 €	642 €
SU152	Hasta 160	457 €	535 €	553 €	673 €
SU152	Hasta 170	475 €	553 €	577 €	705 €
SU152	Hasta 180	493 €	571 €	601 €	736 €

Muy importante: para no paralizar su pedido indicar derecha o izquierda

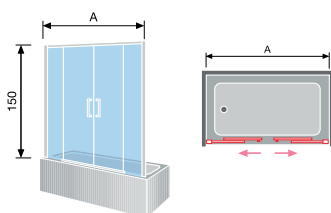

Frente de Baño 2 Fijos + 2 Puertas Correderas					
Ref.	Ancho (A)	Transparente PVP	Decorado PVP	Mateado PVP	Master Carre PVP
SU150	Hasta 130	440 €	596 €	518 €	616 €
SU150	Hasta 140	458 €	614 €	542 €	647 €
SU150	Hasta 150	476 €	632 €	566 €	679 €
SU150	Hasta 160	494 €	650 €	590 €	710 €
SU150	Hasta 170	512 €	668 €	614 €	742 €
SU150	Hasta 180	530 €	686 €	638 €	773 €

Observaciones: Ancho (A) 130 cm medida mínima aconsejable

Lateral Fijo de Baño					
Ref.	Ancho (A)	Transparente PVP	Decorado PVP	Mateado PVP	Master Carre PVP
SU153	Hasta 50	235 €	274 €	265 €	303 €
SU153	Hasta 60	249 €	288 €	285 €	330 €
SU153	Hasta 70	263 €	302 €	305 €	358 €
SU153	Hasta 80	277 €	316 €	325 €	385 €

Muy importante: para no paralizar su pedido indicar derecha o izquierda

Complementos Opcionales Serie Sugar

Ref.	Descripción	PVP
INSU	Incremento cada 10 cm o fracción	52 €

Acrilamiento (Vidrios Decorados)

Pág. 190 hasta 201



Sabina

Perfiles minimalistas • Cierre magnético



Ref. BN151

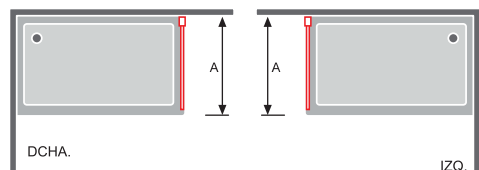
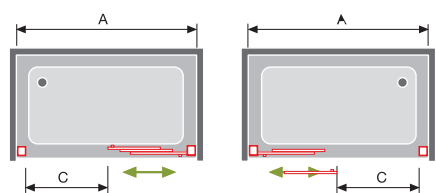
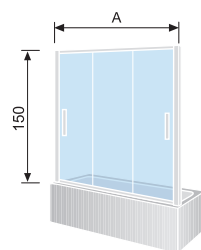

Frente de Baño 3 Puertas Correderas

Ref.	Ancho (A)	Transparente PVP	Decorado PVP
BN151	Hasta 100	449 €	566 €
BN151	Hasta 110	456 €	573 €
BN151	Hasta 120	466 €	583 €
BN151	Hasta 130	477 €	594 €
BN151	Hasta 140	484 €	601 €
BN151	Hasta 150	493 €	610 €
BN151	Hasta 160	504 €	621 €
BN151	Hasta 170	514 €	631 €

Importante: para no paralizar su pedido indicar derecha o izquierda

Lateral Fijo de Baño

Ref.	Ancho (A)	Transparente PVP	Decorado PVP
BN153	Hasta 60	245 €	284 €
BN153	Hasta 70	260 €	299 €
BN153	Hasta 80	272 €	311 €

Exclusivamente para instalar con **Ref. BN151**
Con vidrio decorado indicar la posición del fijo

Complementos Opcionales Serie Sabina

Ref.	Descripción	PVP
INBN	Incremento en ancho cada 10 cm o fracción (Altura máxima de fabricación 195 cm)	52 €

Acrilamiento (Vidrios Decorados)

Pág. 190 hasta 201

Mamparas de baño

INIA

ALUMINIO ANODIZADO
plata alto brillo

ALTURA 150 CM

VIDRIO TEMPLADO

SIN PERFILERÍA INFERIOR

EASY CLEAN

DETALLE DE RODAMIENTO

Salónica

Frente de Baño Puerta Abatible

Ref.	Ancho (A)	Blanco				Plata alto brillo			
		Transparente PVP	Decorado PVP	Mateado PVP	Master Carre PVP	Transparente PVP	Decorado PVP	Mateado PVP	Master Carre PVP
SA550	Hasta 70	212 €	251 €	254 €	307 €	262 €	301 €	304 €	357 €
SA550	Hasta 80	240 €	279 €	288 €	348 €	290 €	329 €	338 €	398 €
SA550	Hasta 90	268 €	307 €	322 €	390 €	318 €	357 €	372 €	440 €
SA550	Hasta 100	296 €	335 €	356 €	431 €	346 €	385 €	406 €	481 €

Muy importante: para no paralizar su pedido indicar derecha o izquierda

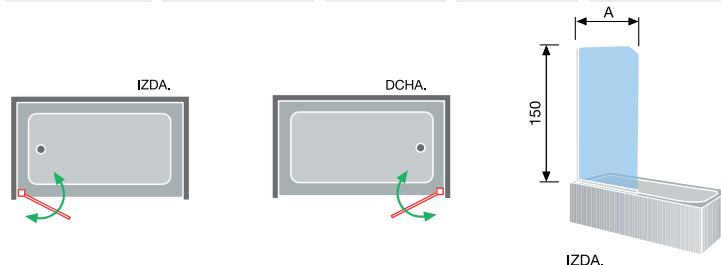

Frente de Baño Puerta Abatible

Ref.	Ancho (A) (F1 + P1)	Blanco				Plata alto brillo			
		Transparente PVP	Decorado PVP	Mateado PVP	Master Carre PVP	Transparente PVP	Decorado PVP	Mateado PVP	Master Carre PVP
SA574	Hasta 98	261 €	339 €	320 €	393 €	310 €	388 €	369 €	442 €
SA574	Hasta 108	286 €	364 €	351 €	432 €	336 €	414 €	401 €	482 €
SA574	Hasta 118	311 €	389 €	382 €	470 €	361 €	439 €	432 €	520 €

Muy importante: para no paralizar su pedido indicar derecha o izquierda

Observaciones: barra estabilizadora siempre en Cromo
Indicar medida fijo (F1) y puerta (P1)

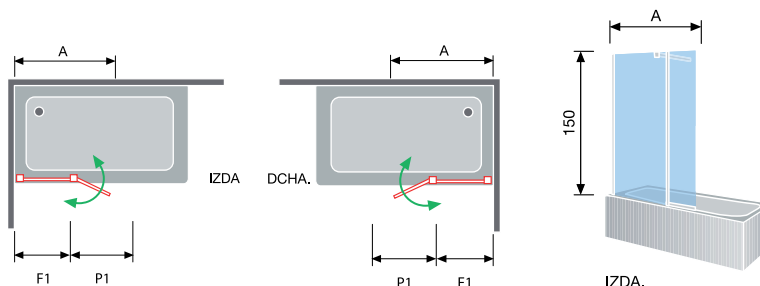

Complementos opcionales serie Salónica

Ref.	Descripción	PVP
INSA	Incremento cada 10 cm o fracción blanco	30 €
INSA	Incremento cada 10 cm o fracción plata alto brillo	40 €
	Fijos especiales, con cortes irregulares	110 €
EASY CLEAN	Easy Clean, aplicación antical por hoja	38 €

Acrilamiento (Vidrios Decorados)

Pág. 190 hasta 201

Acabados Perfiles Aluminio



Blanco
Ref: 01

Anodizado
plata alto brillo
Ref: 16



Xenia

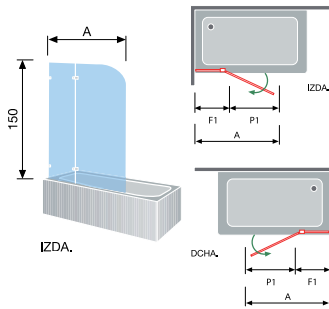

Frente de Baño Fijo + Puerta Abatible

Ref.	Ancho (A)	Transparente PVP	Decorado PVP	Mateado PVP	Master Carre PVP
XE253	Hasta 80	408 €	470 €	488 €	552 €
XE253	Hasta 90	420 €	482 €	510 €	582 €
XE253	Hasta 100	432 €	494 €	532 €	612 €
XE253	Hasta 110	444 €	506 €	554 €	642 €

Importante: para no paralizar su pedido indicar derecha o izquierda
Observaciones: Se aconseja para las puertas medida máxima de 80 cm
 Este modelo se puede pedir con escuadras o con perfiles al mismo precio
 Con perfil indicar **Ref. XE453**

Complementos opcionales serie Xenia

Ref.	Descripción	PVP
INXE	Incremento cada 10 cm o fracción	55 €
EASY CLEAN	Easy Clean, aplicación antical por hoja	38 €

Acristalamiento (Vidrios Decorados)

Pág. 190 hasta 201



Fresh

Panel Fijo de Baño

Ref.	Ancho (F1)	Vidrio templado 6 mm				Vidrio templado 8 mm			
		Transparente PVP	Decorado PVP	Mateado PVP	Master Carre PVP	Transparente PVP	Decorado PVP	Mateado PVP	Master Carre PVP
FR053	Hasta 80	215 €	254 €	263 €	323 €	231 €	270 €	291 €	339 €
FR053	Hasta 90	245 €	284 €	299 €	367 €	261 €	300 €	329 €	383 €
FR053	Hasta 100	275 €	314 €	335 €	410 €	291 €	330 €	366 €	426 €

Muy importante: para no paralizar su pedido indicar derecha o izquierda
Importante: este modelo se puede pedir con escuadras o perfil a pared. Con perfil **Ref. FR653**
 La barra estabilizadora se entrega con longitud de 100 cm. Ancho máximo F1 = 140 cm

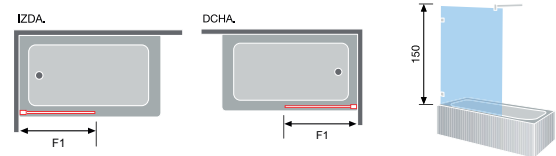

Complementos opcionales serie Fresh

Ref.	Descripción	PVP
INFR	Incremento cada 10 cm o fracción con cristal de 6 mm	45 €
INFR	Incremento cada 10 cm o fracción con cristal de 8 mm	50 €
	Fijos especiales, con cortes irregulares	110 €
EASY CLEAN	Easy Clean, aplicación antical por hoja	38 €

Acristalamiento (Vidrios Decorados)

Pág. 190 hasta 201



Mamparas de baño

Vidrios decorados

Decorados exclusivos del Grupo Kassandra

Observaciones:

*Mamparas de Producción a medida el decorado lo realizamos en Impresión Digital.
Mamparas Standard el decorado realizado especialmente bajo su orden de pedido,
lo producimos en Chorro de Arena.*



Square negro



Piruleta



Maravillas



Misú Duo New

Vidrios decorados



Vidrio transparente



Master Carre



Carglass



Espejo Mirastar
(170 € PVP x hoja)

Cuando realice el pedido indicar lado/s donde va el espejo (fijo - puerta o ambos)



Mateado

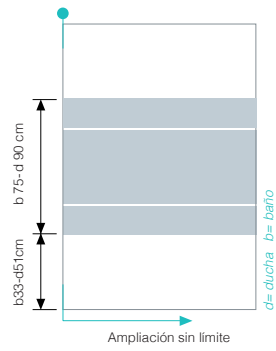

Clio

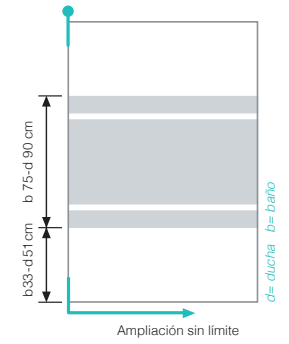

Bali

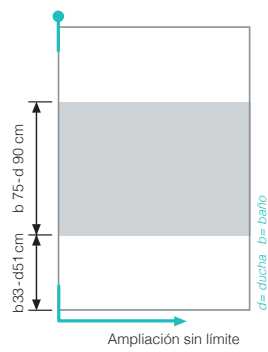

Alborada

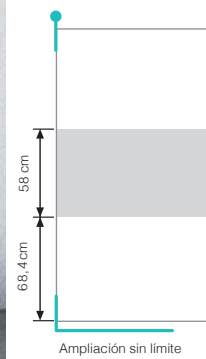

Kari

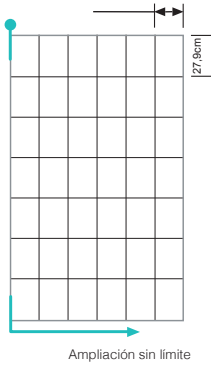

Square negro
Sólo para paneles fijos de ducha

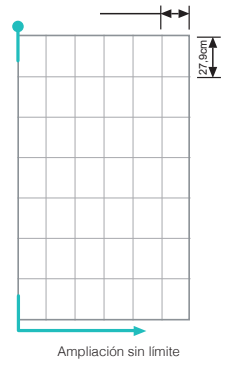

Square blanco
Sólo para paneles fijos de ducha

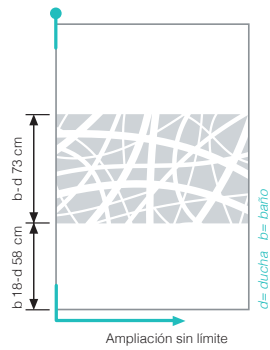

Cala Centro

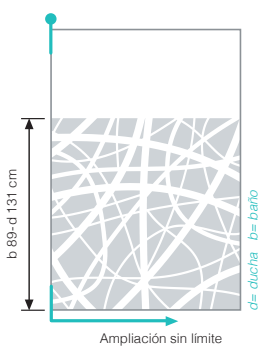

Cala Entera

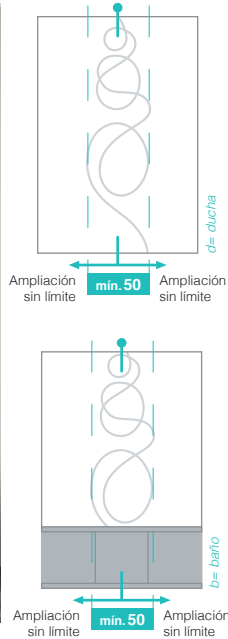

Cocó

Criterio del decorado: el dibujo siempre va posicionado en la puerta móvil

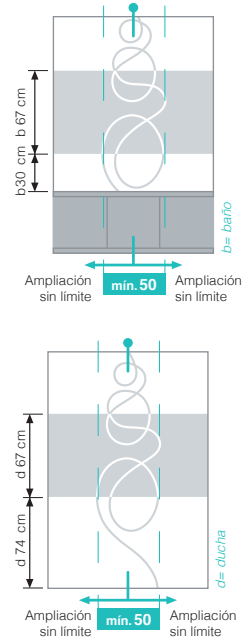

Cocó Duo

Criterio del decorado: el dibujo siempre va posicionado en la puerta móvil

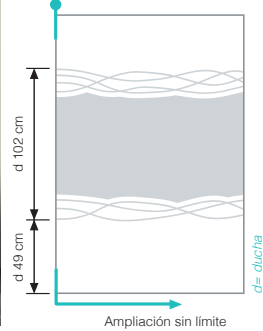

Cielo y Mar

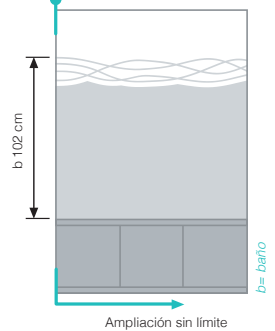

Cielo y Mar

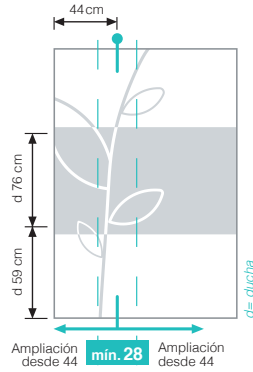

Misú Duo New

Criterio del decorado: las ramas siempre van posicionadas en la puerta móvil.

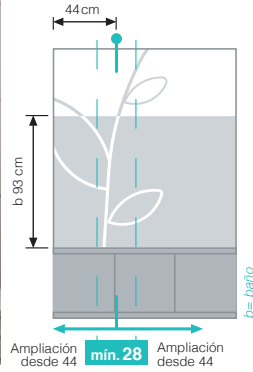

Misú Duo New

Criterio del decorado: las ramas siempre van posicionadas en la puerta móvil.

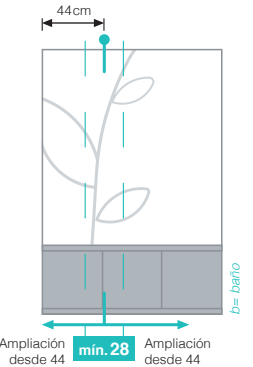
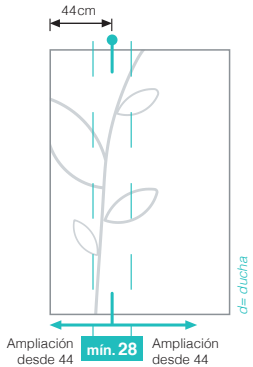

Misú New

Criterio del decorado: las ramas siempre van posicionadas en la puerta móvil.

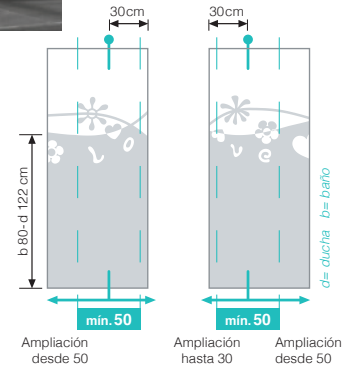
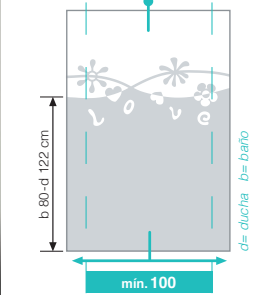

Love

Criterio del decorado: la puerta móvil posiciona el decorado según foto.

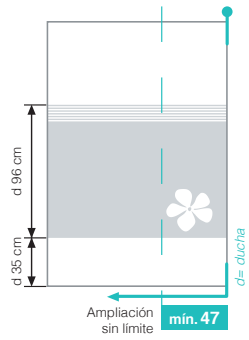

Flor

Criterio del decorado: la flor siempre va posicionada en la puerta móvil

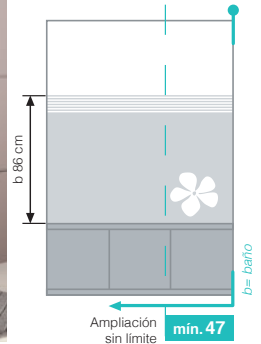

Flor

Criterio del decorado: la flor siempre va posicionada en la puerta móvil

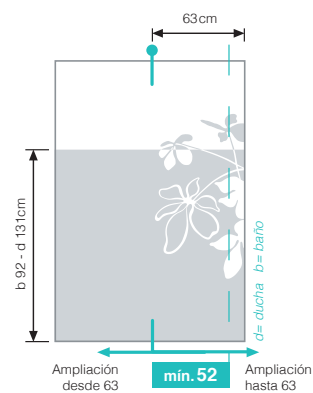

Mi Selva Rayas

Criterio del decorado: las ramas siempre van posicionadas en la puerta móvil

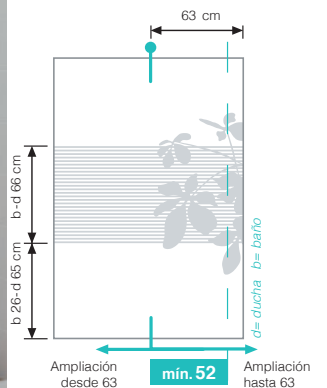

Mi Selva Rayas

Criterio del decorado: las ramas siempre van posicionadas en la puerta móvil
En mamparas sin puertas el decorado va posicionado según foto

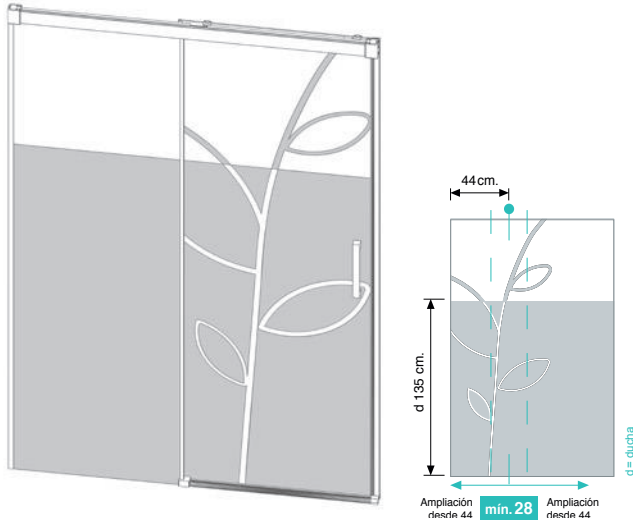

Misú Duo New Extended

Criterio del decorado: las ramas siempre van posicionadas en la puerta móvil.

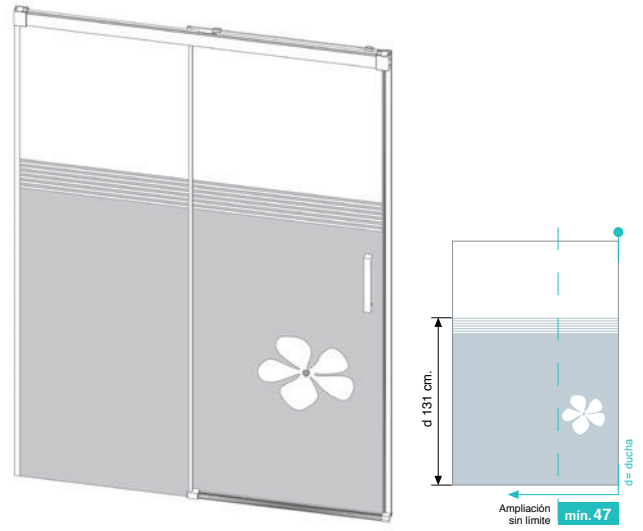

Flor Extended

Criterio del decorado: la flor siempre va posicionada en la puerta móvil.

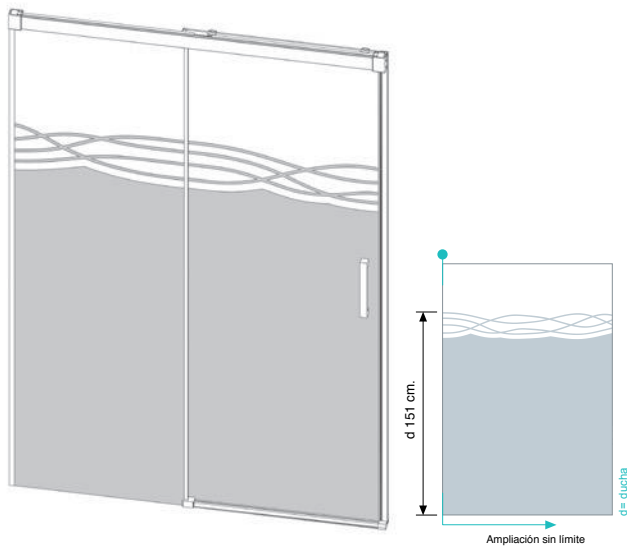

Cielo y Mar Extended



Rayuela

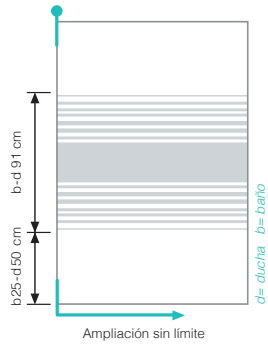

Mil Rayas

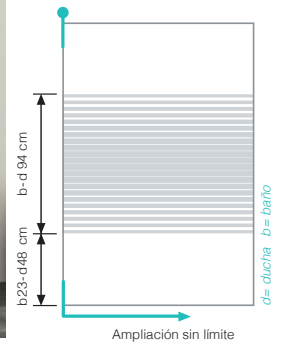

Líneas

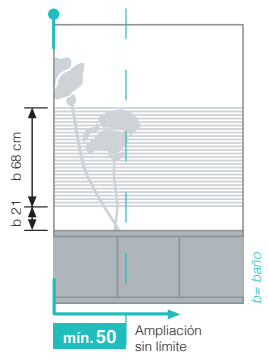

Amapolas

Criterio del decorado: las amapolas van posicionadas en la puerta móvil

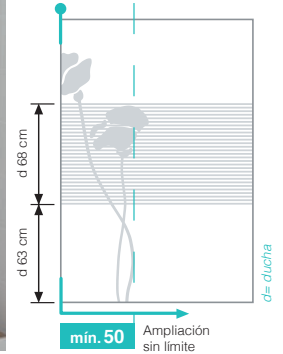

Amapolas

Criterio del decorado: en mamparas sin puerta móvil, las amapolas van posicionadas según foto

Impresión digital monocolor

Vidrio Impresión digital monocolor PVP 37 € m², sobre la superficie total de la mampara



Flor de Algodón

Criterio del decorado: en mamparas sin puerta móvil, La flor de Algodón va posicionada según foto

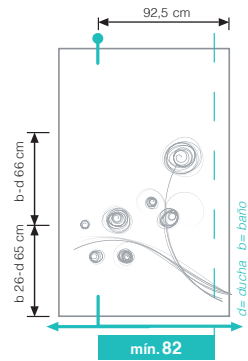

Zen

Criterio del decorado: la puerta móvil posiciona el decorado según foto

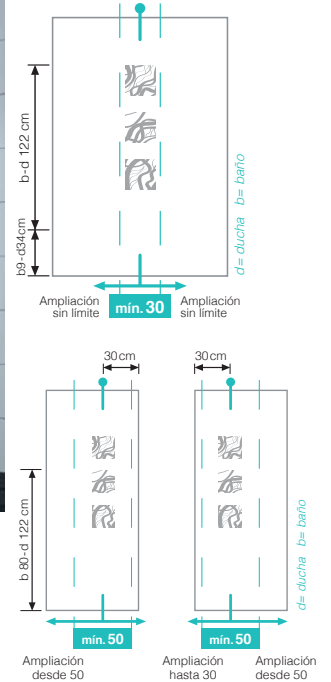

Maravillas

Criterio del decorado: en mamparas sin puerta móvil, Maravillas va posicionada según foto

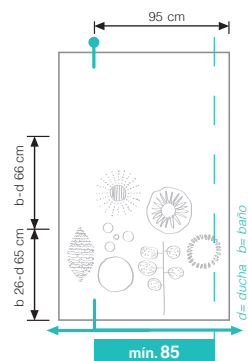

Piruleta

Criterio del decorado: en mamparas sin puerta móvil, Piruleta va posicionada según foto

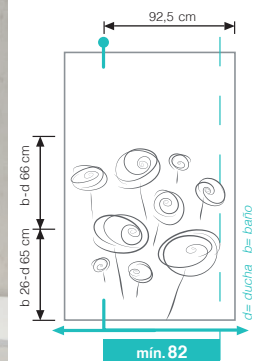

Carta de colores



Elige la combinación perfecta para tu cuarto de baño

Los colores indicados pueden sufrir variaciones con los tonos originales a causa del proceso de impresión digital

200

Criterio en los Decorados

En mamparas frontales tipo 100 ducha y 150 bañera (frente 2 fijos + 2 puertas correderas)

Les recomendamos los Decorados Cala Centro, Cala Entera, Madre Tierra, Flor, Flor Extended, Cielo y Mar, Cielo y Mar Extended, Bali, Alborada, Vera, Mil Rayas, Línea, Rayuela. Otros decorados que lleven dibujos o motivos con formas irregulares y tamaño grande, consideramos que al ser más pequeño el vidrio no es aconsejable la impresión por la limitación de medidas en los fijos y puertas.

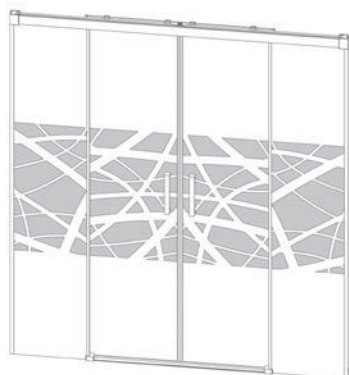

Cala Centro



Flor Extended

En mamparas angulares y rectangulares tipo 105 (2 fijos + 2 puertas correderas)

Pueden utilizar todos los Decorados de Cassandra teniendo en cuenta la medida mínima recomendada en los modelos con dibujos y ramas.

Observaciones: los decorados de Cassandra con ramas o motivos, se posicionan según les mostramos en los dibujos que detallamos. En caso de querer las ramas o dibujos posicionados de otro modo, deben pedirlo y explicarlo con claridad en el pedido.



Misú New
(Ejemplo A)



Misú New
(Ejemplo B)

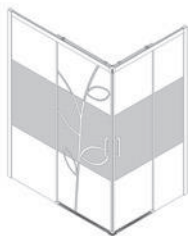

Misú Duo New
Grupo 1

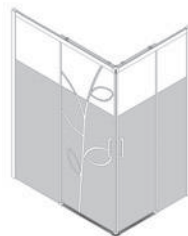

Misú Duo
New Extended



Cocó
(Ejemplo A)



Cocó
(Ejemplo B)



Cocó Duo
(Ejemplo A)



Cocó Duo
(Ejemplo B)



Flor



Flor Extended

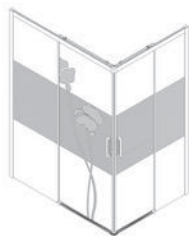

Amapolas



Mi Selva Rayas













Mi Selva Mate







Love

Varios / Datos técnicos





Tubos y ángulos

Tubos				
	REF.	Blanco m/Lineal PVP 17 €	Plata brillo m/Lineal PVP 17 €	Plata alto brillo m/Lineal PVP 17 €
 20x20	11PAATA			
 30x15	11PAATK	17 €	17 €	17 €
 40x10	11PAATJ	17 €	17 €	17 €
 40x20	11PAATB	17 €	17 €	17 €
 40x40	11PAATC	20 €	20 €	20 €
 60x20	11PAATD	22 €	24 €	24 €
 60x40	11PAATE	22 €	24 €	24 €
 80x40	11PAATF	25 €	31 €	31 €
 100x40	11PAATG	30 €	37 €	37 €
 120x40	11PAATH	35 €	-	45 €

Pletina				
	REF.	Blanco m/Lineal PVP 8 €	Plata brillo m/Lineal PVP -	Plata alto brillo m/Lineal PVP 9 €
 20	11PAAPB			
 40	11PAAPF	-	-	14 €

Tubo Compensador con Tapa Serie 300 y Bel-la (Alto 1,90 m)		
	REF.	Anodizado Plata brillo PVP 32 €
 20x40	33PTRTB	
 40x40	33PTRTC	37 €
 60x40	33PTRTE	42 €

Tubo Compensador con Tapa Serie 300 y Serie 400 (Alto 1,95 m)		
	REF.	Anodizado Plata brillo PVP 35 €
 20x40	33PCUTB	
 40x40	33PCUTC	40 €
 60x40	33PCUTE	45 €

Ángulos				
	REF.	Blanco m/Lineal PVP 8 €	Plata brillo m/Lineal PVP 13 €	Plata alto brillo m/Lineal PVP 13 €
 20x20	11PAAAB			
 40x20	11PAAAD	11 €	16 €	16 €
 40x40	11PAAAI	12 €	18 €	18 €
 60x40	11PAAAG	14 €	19 €	19 €
 80x40	11PAAAH	16 €	21 €	21 €

Limpieza fácil, limpieza duradera

Easy Clean es la marca con la que comercializamos el tratamiento que opcionalmente aplicamos a nuestros vidrios, permite al usuario disfrutar y mantener sus mamparas siempre limpias, con un mínimo esfuerzo y consumo de agua.

Easy Clean repela la cal, los aceites y grasa consiguiendo que no se adhieran al vidrio. Para la limpieza de los vidrios tratados utilizar agua limpia y secar con un paño suave.

La garantía de este tratamiento es máxima (4000 ciclos de limpieza, testado y homologado por laboratorios europeos).

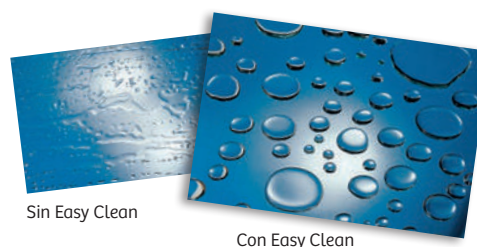

Easy System

Instalación más rápida, más segura

CLIP Easy System

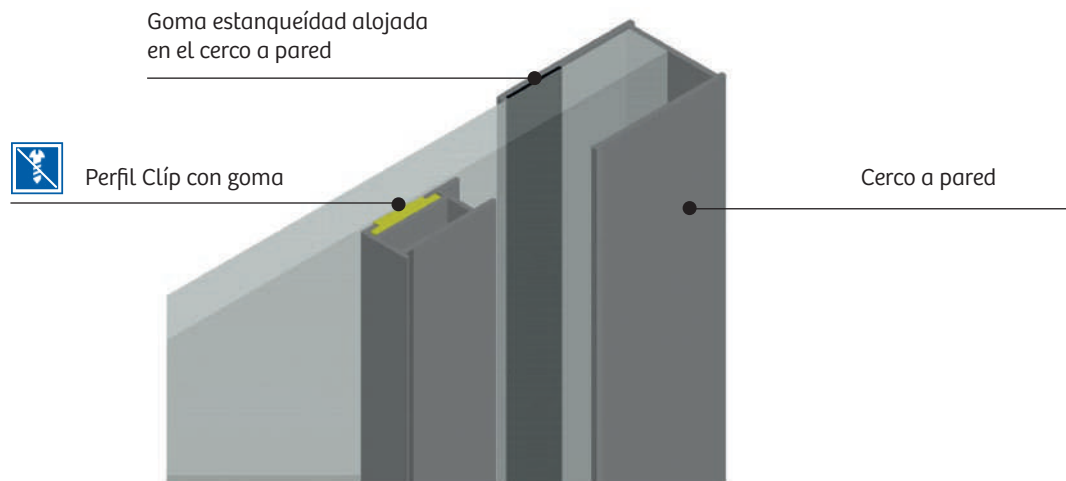

CT Easy System

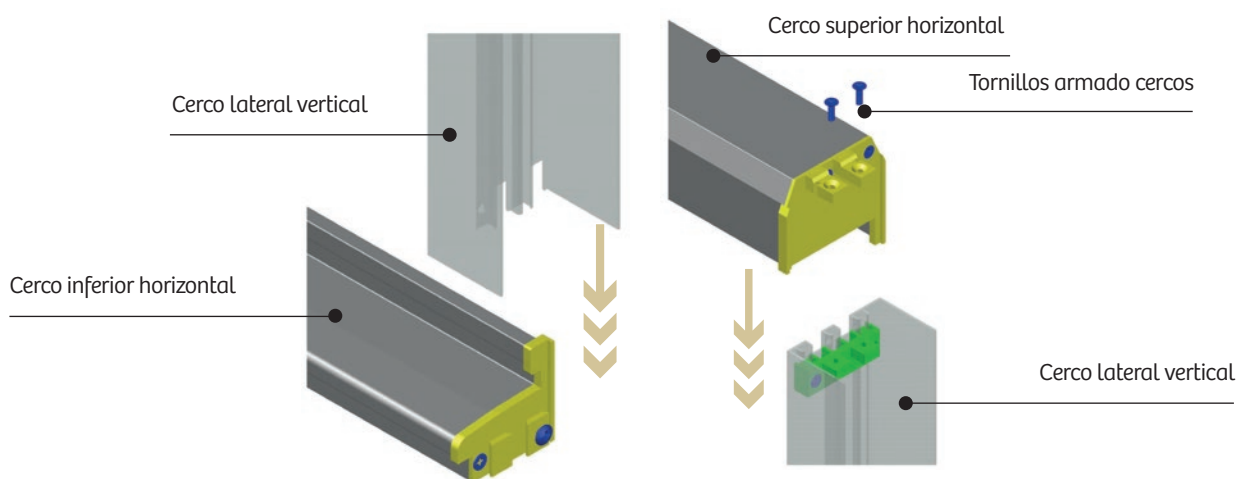

CU Easy System

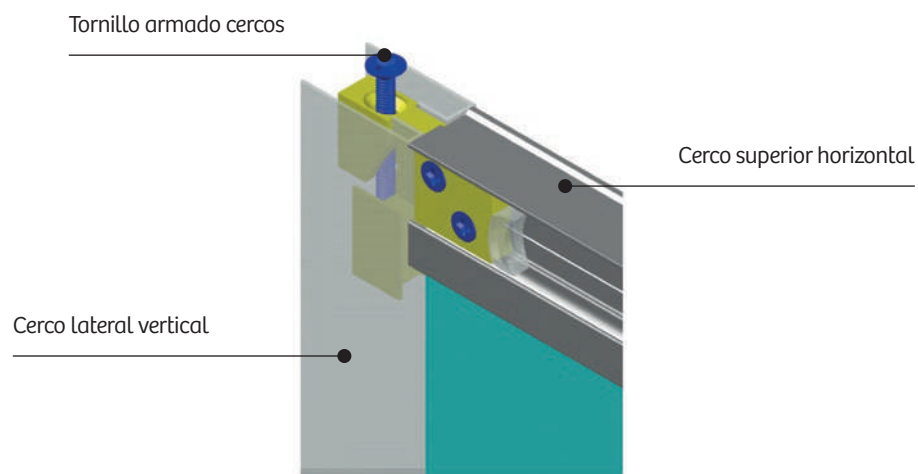

Datos técnicos Platos de Ducha

Fontana		
Ancho	Fondo	A
70	90	30
70	100	30
70	110	30
70	120	30
70	130	35
70	140	35
70	150	35
70	160	40
70	170	40
70	180	40
70	190	50
70	200	50
80	100	30
80	110	30
80	120	30
80	130	35
80	140	35
80	150	35
80	160	40
80	170	40
80	180	40
80	190	50
80	200	50
90	100	30
90	110	30
90	120	30
90	130	35
90	140	35
90	150	35
90	160	40
90	170	40
90	180	40
90	190	50
90	200	50
80	80	40
90	90	45

Sorrento		
Ancho	Fondo	A
70	90	30
70	100	30
70	110	30
70	120	30
70	130	35
70	140	35
70	150	35
70	160	40
70	170	40
70	180	40
80	100	30
80	110	30
80	120	30
80	130	35
80	140	35
80	150	35
80	160	40
80	170	40
80	180	40

Bari		
Ancho	Fondo	A
70	100	11
70	110	11
70	120	11
70	130	11
70	140	11
70	150	11
70	160	11
70	170	11
70	180	11
80	100	11
80	110	11
80	120	11
80	130	11
80	140	11
80	150	11
80	160	11
80	170	11
80	180	11

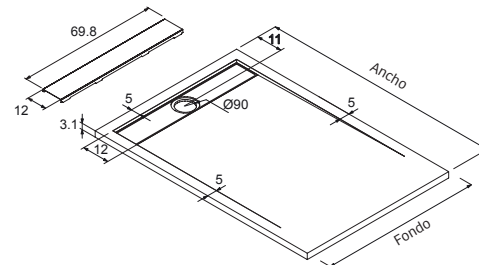
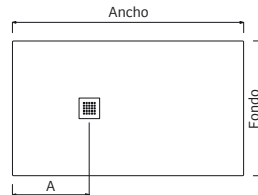

Plato de Ducha semicircular		
Ancho	Fondo	A
80	80	24
90	90	29

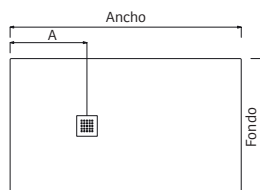

FO 070 / FO 080 / FO 090

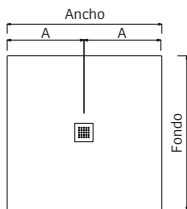

FO 080 / FO 090

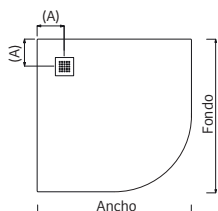

FO 081 / FO 091 (Radio Roca R: 500)

Capri		
Ancho	Fondo	A
90	70	30
100	70	30
110	70	30
120	70	30
130	70	30
140	70	30
150	70	40
160	70	40
170	70	40
100	80	30
110	80	30
120	80	30
130	80	30
140	80	30
150	80	40
160	80	40
170	80	40

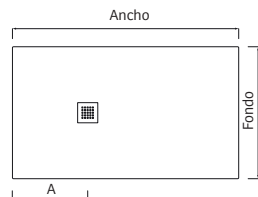

Elio		
Ancho	Fondo	A
70	100	30
70	120	40
70	140	40
70	160	40
70	180	40
70	200	55
80	100	30
80	120	40
80	140	40
80	160	40
80	180	40
80	200	55
90	90	35
90	120	40
90	140	40
90	160	50
90	180	55
90	190	55
90	200	55
100	120	40
100	140	40
100	160	50
100	200	55

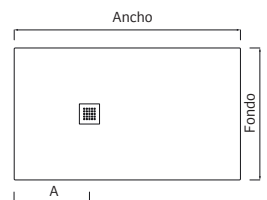
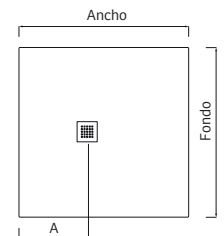

Fabricación de mamparas a medida

Importante

Pase su orden de pedido indicando las medidas totales del hueco. Nuestro departamento técnico, teniendo en cuenta el correcto posicionamiento de la mampara sobre el plato de ducha se encarga de realizar los descuentos de medida que corresponden según modelo.

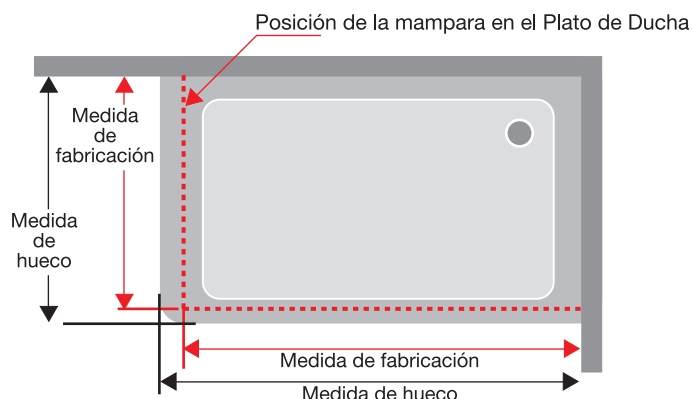

Excepcional

Si por cualquier circunstancia estima, que debe indicarnos la medida exacta a la que desea le suministremos la mampara, sin hacer los descuentos de medida que determina I+D, será condición indispensable que hagan mención expresa en el pedido, con suficiente claridad del siguiente texto: "MEDIDAS DE FABRICACIÓN NO HACER DESCUENTO".

Medición de plato ducha semicircular

Si desconoce el radio del plato (500 ó 550), les facilitamos las indicaciones para realizar una correcta medición.

Situación habitual

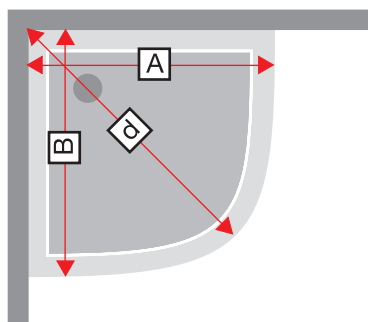

Medir los dos laterales (A y B) más la diagonal (d) y nos facilitan un dibujo como este, (indicando las medidas).

Plato ampliado, en algún lateral

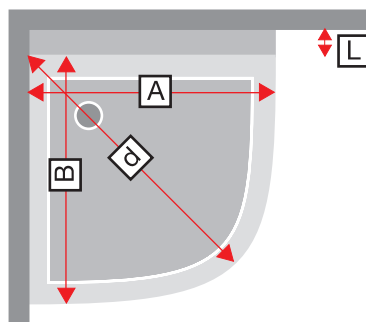

Medir los laterales (A, B y L) más la diagonal (d), y nos facilitan un dibujo como este, (indicando cada una de las medidas).

Medida de perfiles por series

Mamparas standard

<p>Bel-la</p> <p>Ref. BL607 Cerco lateral</p> <p>Ref. BL607 Cerco superior e inferior</p>	<p>400</p> <p>Toda la serie Cerco lateral</p> <p>Toda la serie Cerco superior</p>	<p>Volare</p> <p>Toda la serie Cerco lateral y perfil de cierre</p> <p>Toda la serie Perfil inferior de retención</p>
<p>300</p> <p>Ref. TR100 / TR102 / TR103 / TR105 Cerco lateral</p> <p>Ref. TR100 / TR102 / TR105 Cerco superior e inferior</p> <p>Ref. TR503 Cerco lateral</p>	<p>TR503</p> <p>Ref. TR503 Cerco superior e inferior</p> <p>Ref. TR300 Cerco lateral</p>	<p>TR300</p> <p>Ref. TR300 Cerco superior e inferior</p>
<p>Triana</p> <p>Ref. TN100 / TN102 Cerco lateral del fijo</p> <p>Ref. TN102 Cerco lateral del cierre</p> <p>Toda la serie Cerco lateral del cierre</p>	<p>City</p> <p>Ref. CT101 / CT111 Cerco lateral</p> <p>Ref. CT101 / CT111 Cerco inferior</p>	<p>Diana</p> <p>Ref. DI101 Cerco lateral</p> <p>Ref. DI101 Cerco superior e inferior</p>
<p>Luna</p> <p>Cerco lateral</p> <p>Perfil de cierre</p> <p>Cerco alto</p>	<p>Liberty</p> <p>Toda la serie Cerco lateral</p> <p>Ref. LI102 Perfil de cierre</p> <p>Toda la serie Perfil inferior de retención</p>	
<p>Paneles Fijos y Abatibles de Ducha y Baño</p> <p>Ref. FR703 / FR643 Cerco lateral</p> <p>Ref. FR633 Cerco lateral</p> <p>Ref. TR003 / TR524 Cerco lateral</p> <p>Ref. FR423 Cerco lateral</p> <p>Ref. FR563 Cerco lateral</p> <p>Ref. TR570 Cerco lateral</p> <p>Ref. TR573 Cerco lateral</p>		
<p>Nardi</p> <p>Cerco lateral</p> <p>Perfil de cierre</p> <p>Perfil adaptador</p> <p>Perfil de fijo</p> <p>Perfil de fijo a puerta</p>		

Mamparas standard

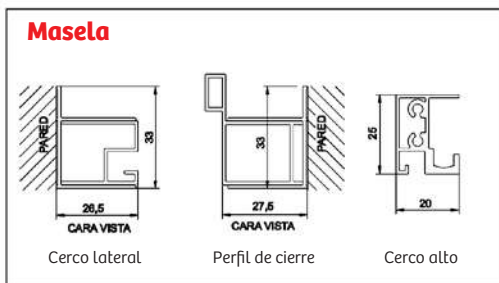
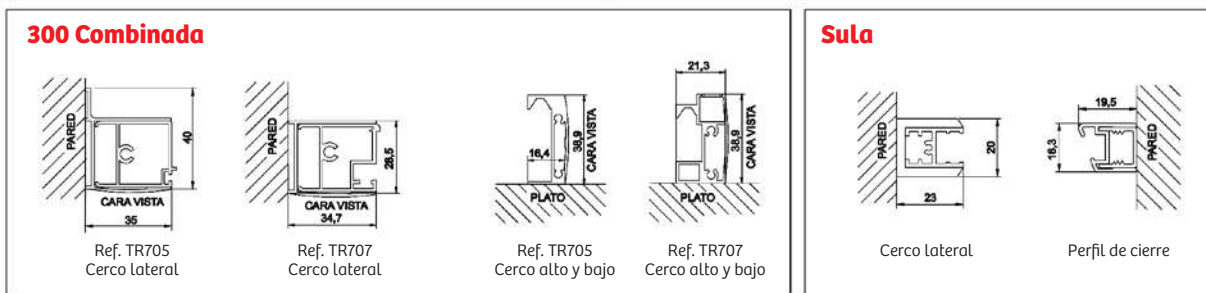
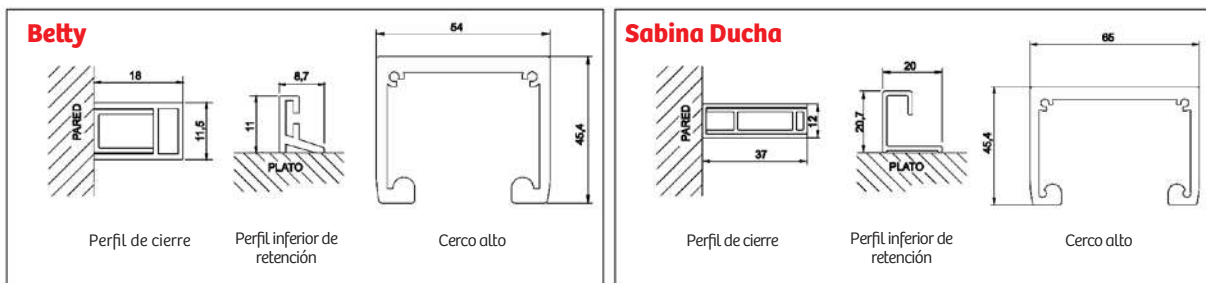

Mamparas a medida

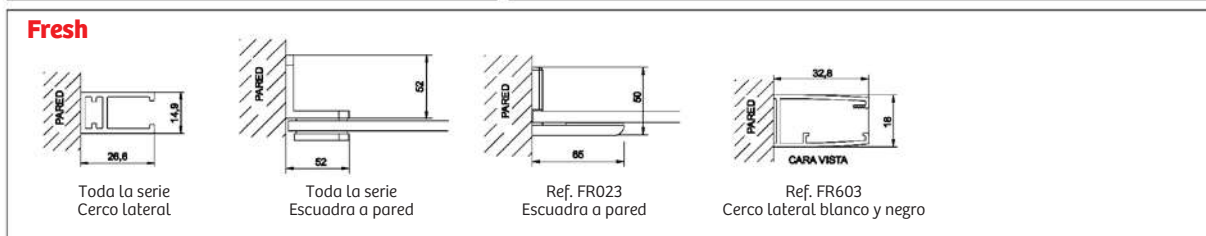
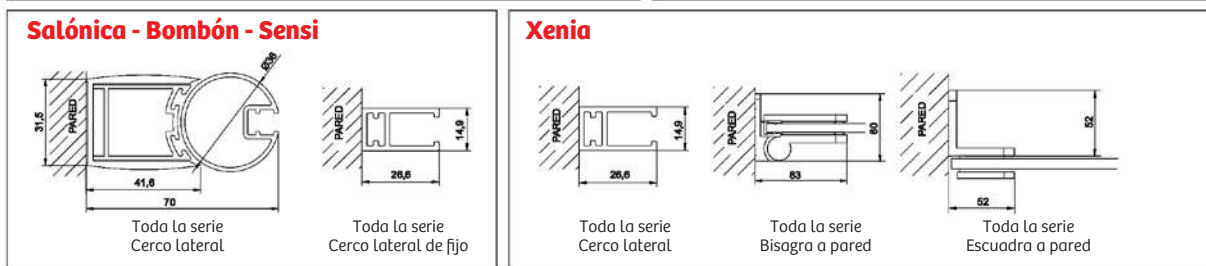
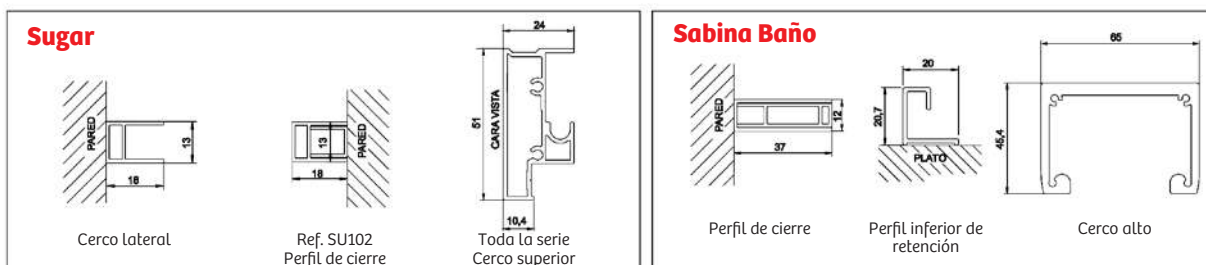

Declaración de conformidad

Calidad

El Grupo Cassandra mantiene una máxima exigencia en sus estándares de calidad, por ello la excelencia de nuestros productos es motivo de satisfacción para nuestros clientes.

Nuestro comité de Calidad, formado por los responsables de todos los departamentos del Grupo Cassandra, garantiza unos resultados, testados muy superiores a las exigencias de las normativas vigentes.

Normativa

NORMATIVA UNE-EN 14428

Desde Septiembre del año 2007, es obligatorio que todas las mamparas que se comercialicen en La Comunidad Económica Europea, cumplan la Normativa UNE-EN 14428.

La norma exige el cumplimiento de unos requisitos que garantizan al usuario, la idoneidad del producto adquirido, en materia de seguridad, uso y medio ambiente.

- Resistencia al choque/propiedades de la fractura
- Resistencia a la corrosión
- Resistencia a productos químicos y manchas
- Resistencia a ciclos de humedad y secado
- Endurancia (Apertura y Cierre)
- Estabilidad
- Estanqueidad
- Limpieza
- Sustancias peligrosas

CE
DECLARACION DE CONFORMIDAD
18

Mamparas de Baño Cassandra, S.A.
Calle Rivas, 8
28052 Madrid

Declara que:
Las mamparas de ducha fabricada con vidrio o acrílico para uso de higiene personal correspondientes a las series:
SULA, TRESCIENTOS, NARDI, VOLARE, LIBERTY, TRIANA, MASELA, BEL-LA, FRESH, SUGAR, BOMBON, SALONICA, XENIA, SENSI

Cumplen con el anexo ZA de la norma UNE-EN 14.428:2005 "Mamparas de ducha. Requisitos funcionales y métodos de ensayo" según el sistema de evaluación de la conformidad tipo 4.

Resultados:

apartado de UNE-EN 14428	Requisito/especificación	Resultado
Apartado 4.1	Generalidades	PASA
Apartado 4.2	Aptitud para la limpieza	PASA
Apartado 4.3	Resistencia al choque/propiedades de fractura	PASA
Apartado 4.4.2	Resistencia a la corrosión	PASA
Apartado 4.4.3	Resistencia a productos químicos y manchas	PASA
Apartado 4.4.4	Resistencia a los ciclos de humedad y secado	PASA
Apartado 4.4.5	Endurancia (apertura/cierre)	PASA
Apartado 4.4.6	Estabilidad	PASA
Apartado 4.4.7	Estanqueidad	PASA
Apartado 4.5	Sustancias peligrosas	PASA

Madrid, 1 de Marzo de 2018

José Luis Jiménez
Director de Fábrica

CE
DECLARACION DE CONFORMIDAD
18

Mileto, S. L.
Calle Rivas, 8
28052 Madrid

Declara que:
Las mamparas de ducha fabricada con vidrio o acrílico para uso de higiene personal correspondientes a las series:
CUATROCIENTOS, BETTY, CITY, DIANA, LUNA, SABINA

Cumplen con el anexo ZA de la norma UNE-EN 14.428:2005 "Mamparas de ducha. Requisitos funcionales y métodos de ensayo" según el sistema de evaluación de la conformidad tipo 4.

Resultados:

apartado de UNE-EN 14428	Requisito/especificación	Resultado
Apartado 4.1	Generalidades	PASA
Apartado 4.2	Aptitud para la limpieza	PASA
Apartado 4.3	Resistencia al choque/propiedades de fractura	PASA
Apartado 4.4.2	Resistencia a la corrosión	PASA
Apartado 4.4.3	Resistencia a productos químicos y manchas	PASA
Apartado 4.4.4	Resistencia a los ciclos de humedad y secado	PASA
Apartado 4.4.5	Endurancia (apertura/cierre)	PASA
Apartado 4.4.6	Estabilidad	PASA
Apartado 4.4.7	Estanqueidad	PASA
Apartado 4.5	Sustancias peligrosas	PASA

Madrid, 1 de Marzo de 2018

José Luis Jiménez
Director de Fábrica

Condiciones generales de venta

1. PRECIOS

Los precios de la presente tarifa se entienden como precios de venta al público recomendados, excluidos de I.V.A. y cualquier tipo de tasa.

2. FORMAS DE PAGO

Contado o giro domiciliado máximo a 30 días fecha factura.

3. PLAZOS DE ENTREGA

Los plazos de entrega son indicativos, nunca conllevan un compromiso, se entienden siempre en días laborables. Queda claro que en ningún caso Cassandra, S.A. ó Mileto, S.L. estarán obligados a reembolsar indemnizaciones por posibles daños directos o indirectos debido al retraso o la falta del despacho o entrega, total o parcial, por cualquier motivo.

4. ENVIÓ DE MERCANCÍA

Grifería y Complementos de baño, la mercancía se enviara a portes pagados siempre que el importe neto de la factura en este concepto, sea superior o igual a 150 euros. En caso de no alcanzar esta cifra se facturara 8 euros por envío en concepto de portes.

4.a. ENVÍOS A BALEARES

Mamparas-Platos-Columnas

Portes 15€ neto por unidad entrega en tienda (otros puntos de entrega consulta).

5. RECEPCIÓN DE MERCANCÍA

Toda nuestra mercancía viaja asegurada. En caso de reclamación por rotura de transporte deberá comunicarse antes de 24 horas siguientes a la recepción de la mercancía a la agencia de transporte y a Cassandra, S.A. ó Mileto S.L. adjuntando el justificante de la entrega.

6. AUTORIZACIÓN DE DEVOLUCIÓN

No se aceptará ninguna devolución que no haya sido previamente autorizada por Cassandra S.A. ó Mileto S.L. y que no vaya acompañada del documento autorizando la devolución, En el caso de que la devolución sea correcta, recibirán vía fax la autorización, la devolución no se aceptará en nuestro almacén si no ha sido previamente autorizada.

Las devoluciones deberán venir acompañadas del documento autorizado de devolución.

Las devoluciones deben consignarse a portes pagados. En los casos de devoluciones que no proceden Cassandra, S.A. ó Mileto, S.L. se reservan el derecho de pasar el cargo al cliente de los gastos ocasionados. No se admitirán devoluciones por la pérdida de venta, elección de otro producto, duplicaciones u otros errores cometidos por ustedes al efectuar el pedido. Por esto les aconsejamos que comprueben las medidas, modelo, acristalamiento, etc. del producto solicitado antes de cursar cualquier pedido. Los bultos abiertos no serán aceptados.

7. ANULACIONES

No se admitirán anulaciones o cambios desde que recibimos su pedido una vez transcurridas 24 horas, En caso contrario Cassandra, S.A. ó Mileto S.L., se reserva el derecho a facturar los eventuales gastos ocasionados.

8. RESERVAS

Kassandra S.A. ó Mileto S.L. se reservan el derecho de introducir modificaciones de diseño, medidas, modelos, etc. con el fin de mejorar el producto sin previo aviso.

Kassandra S.A. ó Mileto, S.L. se reservan el dominio de la propiedad sobre toda la mercancía suministrada hasta que se haya efectuado el pago total de la misma. La reserva de dominio alcanza también aquellos materiales que han sido remitidos (vendidos) a terceros y también a aquellos que por algún acuerdo u otra circunstancia no hayan sido facturados pero sí enviados.

9. IMPAGADOS

En el caso de impagos, se dejará de suministrar material al cliente hasta que éste soluciones el impagado. De no solucionarse en el plazo de 15 días, procederemos a remitir el expediente a nuestra agencia aseguradora.

10. GARANTÍA

Kassandra S.A. ó Mileto S.L., garantizan las mamparas durante 24 meses, desde la fecha de entrega al punto de venta, exceptuando las partes de vidrio. La garantía cubre las partes que, en el momento de la entrega al cliente, estén defectuosas por errores de fabricación y/o el material.

Según dicha garantía, Cassandra, S.A. ó Mileto S.L., se comprometen únicamente a reparar o sustituir los elementos defectuosos. Queda excluida cualquier otra reclamación por parte del destinatario.

La garantía no cubre los daños provocados por un uso indebido o un montaje incorrecta del producto. Tampoco cubre los daños provocados por el transporte, los cuales se deberán reclamar al transportista.

El derecho a la garantía se deberá ejercer durante el periodo de vigencia de ésta, acudiendo al establecimiento donde fue comprado el producto, y presentando siempre el certificado de garantía y el comprobante de compra.

Cualquier cambio o reparación de cualquier tipo que el destinatario o sus dependientes efectúen sobre la mercancía libera a Cassandra S.A. ó Mileto S.L. de cualquier prestación de garantía. No se reconocerá ninguna reparación a cargo de Cassandra S.A. ó Mileto S.L., si no existe una autorización previa por escrito por parte nuestra.

La responsabilidad de Cassandra. S.A. ó Mileto, S.L. por los daños causados por productos defectuosos está regulada en los países de la CEE por las normativas nacionales que derivan de la directiva de la CEE nº 85/374.

11. JURISDICCIÓN

Al efectuar el pedido queda implícito la aceptación de todas y cada una de las condiciones generales de venta establecidas por Cassandra. S.A. ó Mileto, S.L.

Serán únicamente competentes en caso de Litigio los tribunales de Madrid.

Atención al cliente

El Grupo KASSANDRA

Tiene a su disposición, un servicio integral de gestión al cliente.

Nuestro personal debidamente cualificado les atenderá para cualquier duda o aclaración en:

- Gestión y recepción de pedidos
- Consultas técnicas
- Atención Post-Venta
- Administración



Contacto

Teléfono

917 767 616

913 807 290

Fax

91 303 45 36

91 380 47 81

E-mail

kassandra@kassandra.net

Catálogo dirigido y diseñado por
KASSANDRA S.A.

Especial agradecimiento a las personas
que han participado en la elaboración de
este Catálogo, por su minuciosidad
y buen hacer.

KASSANDRA S.A., se reserva el derecho
de introducir cualquier cambio
en beneficio del producto.
Impuestos no incluidos.

© KASSANDRA, S.A.
Reservados todos los derechos.

Impreso en España.

Fecha de edición:
15 de septiembre de 2018

 Kassandra

 MILETO

C/ Rivas, 8 - 28052 Madrid (España)

Tel. 917 767 616 - 913 807 290 - Fax: 91 303 45 36 - 91 380 47 81 - E-mail: kassandra@kassandra.net

www.kassandra.net